

FMI020X

Volumen útil

20 l



Familia

Microondas

Categoría

Integración

Instalación

Con marco

Alimentación

Eléctrico

Sistema de cocción

Microondas con grill

Control

Electromecánico



Programas/Funciones

N.º de funciones

5

Grill ancho



Descongelación por tiempo



Descongelación por peso



Microondas



Microondas + grill



Programas automáticos

8

Otras funciones microondas

Cocina multifunción

Mandos

Pantalla/Reloj

1 de LED

Tipo de dispositivos de regulación de mandos

Mandos/Teclas

Apertura

Mando mecánico

Nº de controles

1

Mandos

Push-push

Color mandos

Efecto inox

Color teclas

Efecto inox

Opciones



Programador de tiempo

Electrónico

Opciones de programación tiempo

Fin de cocción

Bloqueo de teclas/Modo seguridad para niños

Si

Opción Quick Start

Si

Alarma acústica de fin de cocción Si

Características técnicas



Material de la cavidad	Acero Inoxidable	Puerta abierta	Apertura lateral
N.º de luces	1	N.º de vidrios de puerta total	1
Tipo de Luz	Led	Termostato de seguridad	Si
Plato giratorio	Si	Sistema de enfriamiento	Tangencial
Dimensiones plato giratorio	24.5 cm	Filtro protector microondas	Si
Encendido de la luz al abrir la puerta	Si	Interrupción microondas al abrir la puerta	Si
Tipo de grill	Resistencia	Dimensiones útiles interior cavidad (axlpx)	218x315x295 mm
Grill - Potencia	1000 W	Potencia de salida útil microondas	800 W

Equipo accesorios incluidos







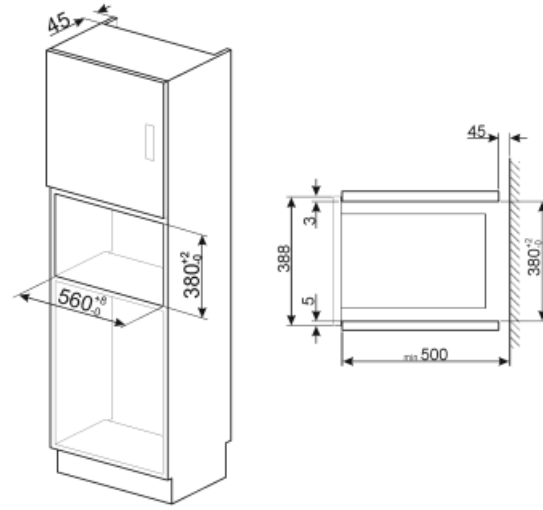
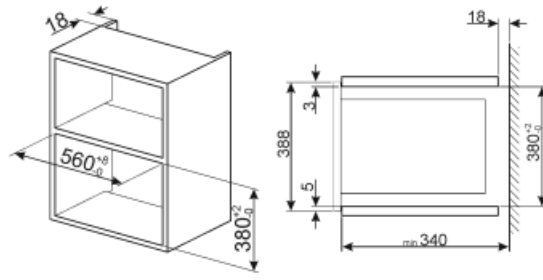
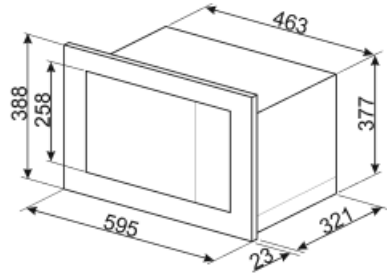

Rejilla	1	Marco	Si
----------------	---	--------------	----

Conexión eléctrica

Datos nominales de conexión eléctrica	1250 W	Frecuencia	50 Hz
Corriente	5,4 A	Largo del cable de alimentación	150 cm
Tensión (V)	230 V		



Symbols glossary (TT)

-  Bloqueo de control: la opción de bloqueo de mandos, presente en diferentes tipos de productos, le permite bloquear todas las funciones y programas establecidos, así como los controles, para una seguridad total, especialmente en presencia de niños.
-  Descongelar por tiempo: con esto los tiempos de descongelación de alimentos se determinan automáticamente.
-  Resistencia Grill: el calor derivado del elemento del grill permite obtener excelentes resultados de parrilla, especialmente con carnes de espesor medio / pequeño y, en combinación con el asador (en los modelos previstos), permite un dorado uniforme al final de la cocción. Ideal para salchichas, costillas, tocino. En los hornos de 8, 10 y 11 funciones, el elemento del grill se compone de un elemento doble que permite asar sobre toda la superficie de soporte (grill largo). Esta función en estos modelos permite asar de una manera grandes cantidades uniformes de comida, especialmente carne.
-  Microondas + resistencia grill: el uso del grill determina un dorado perfecto de la superficie de los alimentos. La acción de las microondas, por otro lado, permite que la parte interna de los alimentos se cocine rápidamente.
-  Indica el volumen útil de la cavidad del horno
-  El horno microondas permite cocinar en muy poco tiempo y con un considerable ahorro de energía, sin necesidad de precalentamiento.
-  Descongelar por peso: con esta función necesaria para descongelar, se determinan automáticamente una vez que se ha establecido el peso del alimento a descongelar.
-  Microondas: al penetrar directamente en los alimentos, las microondas permiten cocinar en muy poco tiempo y con un considerable ahorro de energía. Adecuado para cocinar sin grasa, también están indicados para descongelar y calentar alimentos, manteniendo intactos tanto el aspecto original como la fragancia. Incluso la función de microondas se puede combinar con funciones tradicionales, con todas las ventajas que se derivan de ella. Ideal para todo tipo de comida.
-  2 lámparas halógenas: la presencia de 2 lámparas halógenas dispuestas asimétricamente hace que el espacio interior sea aún más brillante, eliminando las esquinas oscuras.