

svan

ES Lavavajillas / Manual de instrucciones

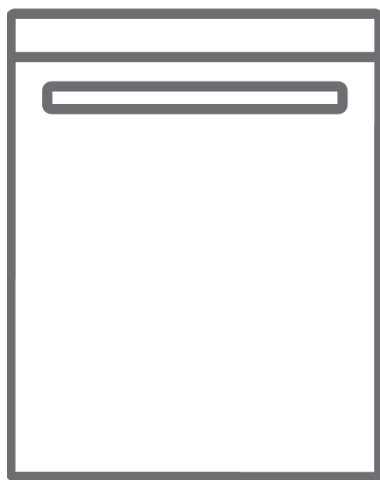





SVJI604

Gracias por elegir este producto.

Este manual de usuario contiene información importante sobre seguridad e instrucciones que pretenden ayudarle con el manejo y mantenimiento del aparato.

Tome el tiempo que necesite para leer este Manual de usuario antes de usar el aparato y guarde este libro por si tuviese que consultarlo más adelante.

Icono	Tipo	Significado
	ADVERTENCIA	Riesgo de lesión grave o muerte
	RIESGO DE DESCARGA ELÉCTRICA	Riesgo de voltaje peligroso
	INCENDIO	Riesgo de incendio
	PRECAUCIÓN	Riesgo de lesiones o daños materiales
	IMPORTANTE/NOTA	Uso correcto del sistema

ÍNDICE

1 INSTRUCCIONES DE SEGURIDAD	4
1.1 Advertencias generales de seguridad	4
1.2 Advertencias para la instalación	5
1.3 Durante el uso	6
2 INSTALACIÓN	9
2.1 Colocación de la máquina	9
2.2 Conexión de agua	9
2.3 Tubo de entrada de agua	9
2.4 Manguera de desagüe.....	10
2.5 Conexión eléctrica.....	10
3 ESPECIFICACIONES TÉCNICAS.....	11
3.1 Aspecto general.....	11
3.2 Especificaciones técnicas.....	11
4 ANTES DE UTILIZAR EL ELECTRODOMÉSTICO	13
4.1 Preparación del lavavajillas para el primer uso	13
4.2 Uso de sal (si está disponible).....	13
4.3 Relleno de sal (si está disponible).....	13
4.4 Tira de prueba	14
4.5 Tabla de dureza del agua	14
4.6 Sistema de descalcificación del agua.....	14
4.7 Ajuste.....	14
4.8 Uso de detergente.....	15
4.9 Llenado de detergente.....	15
4.10 Uso de detergentes combinados.....	15
4.11 Uso del abrillantador.....	15
4.12 Relleno y ajuste del abrillantador	16
5 CARGA DEL LAVAVAJILLAS	17
5.1 Recomendaciones	17
5.2 Cargas de cesta alternativa	19
6 TABLA DE PROGRAMAS	20
7 PANEL DE CONTROL	21
8 LIMPIEZA Y MANTENIMIENTO	24
8.1 Filtros.....	24
8.2 Brazos aspersores.....	24
8.3 Bomba de vaciado.....	25
9 RESOLUCIÓN DE PROBLEMAS	26

1 INSTRUCCIONES DE SEGURIDAD

1.1 Advertencias generales de seguridad

- Lea detenidamente todas las instrucciones antes de usar el aparato y guarde este manual para consultas futuras.

 Compruebe si la máquina y su embalaje tienen daños. Nunca use una máquina con daños, contacte inmediatamente con un servicio autorizado.

- Desembale el paquete como se indica y deséchelo según las reglas proporcionadas.

 Este aparato puede ser usado por niños de 8 años o más, y por personas con capacidades físicas, sensoriales o mentales reducidas o con falta de experiencia y conocimiento si son supervisados o reciben instrucciones concernientes al uso del aparato de una manera segura y entienden los peligros que conlleva. Los niños no deben jugar con el aparato.

 Retire el embalaje y póngalo fuera del alcance de los niños.

 No deje que los niños jueguen con la máquina. Mantenga a los niños alejados de detergentes y abrillantadores.

 Después de lavar en la máquina pueden quedar algunos residuos. Mantenga a los niños alejados de la máquina cuando esté abierta.

 Asegure que las máquinas antiguas no pongan en peligro la seguridad de los niños. Los niños pueden quedar atrapados en máquinas antiguas. Para evitar esta situación, rompa la cerradura de la puerta y corte el cable de red.

1.2 Advertencias para la instalación

- Elija un lugar adecuado y seguro para instalar la máquina.
- Siga las instrucciones sobre la instalación y conexión de la máquina.
- Con la máquina solo se deben utilizar repuestos originales.

 Antes de la instalación desenchufe la máquina.

 La máquina debe ser instalada únicamente por un servicio autorizado.

 Compruebe si el sistema de fusible eléctrico interior está conectado según los reglamentos.

 Todas las conexiones eléctricas deben coincidir con los valores de la placa.

 Asegúrese de que la máquina no pise el cable de suministro eléctrico.

 Nunca use un cable prolongador o una conexión de múltiples tomas.

 El enchufe debe ser accesible después de instalar la máquina.

- Después de la instalación, ponga en marcha la máquina sin carga la primera vez.

 La máquina no debe estar enchufada durante la colocación.

 Use siempre el enchufe revestido suministrado con la máquina.

 Para evitar peligros, en caso de dañarse, el cable eléctrico de la máquina debe ser sustituido por un servicio autorizado o persona cualificada similar.

1.3 Durante el uso

- Esta máquina es únicamente para uso doméstico; no lo utilice con otras finalidades. El uso comercial invalidará la garantía.

 No se ponga de pie, no se siente ni coloque cargas sobre la puerta abierta del lavavajillas.

 Use únicamente detergentes y abrillantadores producidos específicamente para lavavajillas. Nuestra empresa no se responsabiliza de daños que puedan ocurrir debido a un uso incorrecto.

 No beba agua de la máquina.

 Debido a peligro de explosión, no coloque agentes disolventes químicos en la sección de lavado de la máquina.

- Compruebe la resistencia térmica de los artículos de plástico antes de lavarlos en la máquina.

 Ningún niño debe realizar la limpieza ni el mantenimiento de usuario de este aparato sin supervisión.

 No ponga artículos inadecuados para lavavajillas en la máquina y no llene las cestas por encima de su capacidad.

- Nuestra empresa no se responsabiliza de cualquier deformación interior de la máquina debida a mal uso.

 No abra la puerta mientras la máquina está en funcionamiento, podría derramarse agua caliente. Dispositivos de seguridad aseguran que la máquina se detiene si se abre la puerta.

 La puerta de la máquina no se debe dejar abierta. Podría provocar accidentes.

 Coloque cuchillos y otros objetos afilados en la cesta para cubiertos en una posición con el filo hacia abajo.

 Para modelos con el sistema de apertura automática de puerta, cuando se activa la opción EnergySave, la puerta se abrirá al final de un programa. Para evitar daños al lavavajillas, no fuerce la puerta a cerrarse después de 1 minuto de la apertura automática. Para un secado eficaz, deje la puerta abierta durante 30 minutos después de que se complete un programa. No permanezca de pie delante de la puerta cuando suene la señal de apertura automática.

 En caso de mal funcionamiento, la reparación únicamente debe ser realizada por personal de servicio autorizado. De lo contrario, se invalidará la garantía.

 Antes del trabajo de reparación, la máquina debe ser desconectada de la red. No tire del cable para desenchufar la máquina. Cierre el grifo de agua.

 El funcionamiento con poca tensión provocará que disminuya el rendimiento.

 Por seguridad, desconecte el enchufe una vez haya finalizado el programa.

 Para evitar una descarga eléctrica, no desenchufe la máquina con las manos mojadas.

 Para desconectar la máquina de la red, tire del enchufe, nunca tire del cable

2 INSTALACIÓN

2.1 Colocación de la máquina

Cuando coloque la máquina, póngala en una zona en la que los platos puedan ser cargados y descargados fácilmente. No ponga la máquina en una zona en la que la temperatura ambiente baje de 0 °C.

Lea todas las advertencias del embalaje antes de retirarlo y colocar la máquina.

Coloque la máquina cerca de un grifo y un desagüe de agua. Tenga en cuenta que las conexiones no serán alteradas una vez la máquina esté en su posición.

No sostenga la máquina por su puerta o panel.

Deje una distancia adecuada alrededor de la máquina para facilitar su movimiento cuando se limpie.

 Asegure que los tubos de entrada y salida de agua no se chafan ni quedan atrapados y que la máquina no se posa sobre el cable eléctrico cuando es colocada.

Ajuste las patas de modo que la máquina quede a nivel y equilibrada. La máquina debe ser colocada en un suelo plano o de lo contrario estará inestable y la puerta de la máquina no se cerrará correctamente.

 Por favor, instale el panel decorativo como se indica en la hoja de montaje. De lo contrario, es posible que la puerta no se abra correctamente y se produzca una fuga de vapor.

2.2 Conexión de agua

Recomendamos instalar un filtro en el suministro de agua a fin de evitar daños a la máquina debidos a contaminación (arena, óxido, etc.) de la fontanería interior. Esto también ayudará a evitar el amarilleo y la formación de depósitos tras el lavado. Nota impresa en la manguera de entrada de agua!

Si los modelos están marcados con 25°, la temperatura del agua puede ser de máx. 25 °C (agua fría).

Para el resto de modelos:

Es preferible el agua fría; la temperatura máx. del agua caliente debe ser de 60 °C.

2.3 Tubo de entrada de agua





 **ADVERTENCIA:** Use en nuevo tubo de entrada de agua suministrado con la máquina, no use un tubo de máquina antigua.

 **ADVERTENCIA:** Deje correr agua a través del tubo nuevo antes de conectarlo.

 **ADVERTENCIA:** Conecte el tubo directamente a la toma de entrada de agua. La presión suministrada por la toma debe ser como mínimo 0,03 MPa y como máximo 1 MPa. Si la presión supera 1 MPa, debe instalarse una válvula de alivio de presión entre la conexión.

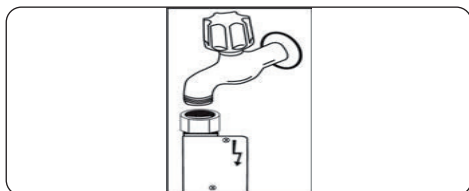
 **ADVERTENCIA:** Después de hacer las conexiones, abra el grifo completamente y compruebe si hay fugas de agua. Una vez finalizado un programa de lavado cierre siempre el grifo de entrada de agua.



 Con algunos modelos hay disponible un caño de agua Aquastop. No lo dañe ni permita que se retuerza ni pliegue.

2.4 Manguera de desagüe

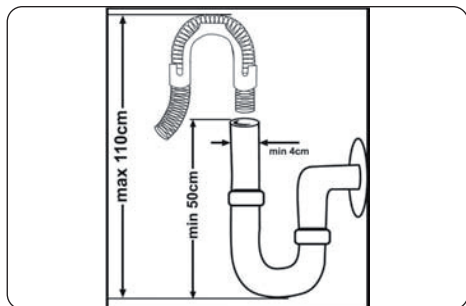

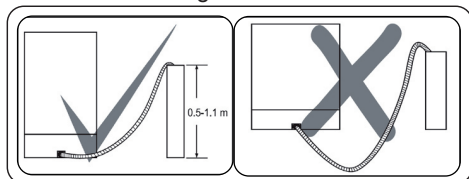

Conecte el tubo de desagüe de agua directamente en el agujero de desagüe o en la salida del fregadero. Esta conexión debe estar como mínimo a 50 cm y como máximo a 110 cm del plano del suelo.

 **IMPORTANTE:** Los artículos no se lavarán correctamente si se usa un tubo de desagüe de más de 4 m.



2.5 onexión eléctrica

 **ADVERTENCIA:** La máquina funciona a 220-240 V. Si el suministro de tensión de la red a la máquina es de 110 V, debe conectar un transformador de 110/220 V y 3000 W entre las conexiones eléctricas.

 El enchufe con conexión a tierra de la máquina debe conectarse a la toma con conexión a tierra suministrada tensión o corriente adecuadas.

 En ausencia de instalación con conexión a tierra, un electricista autorizado debe realizar una instalación con conexión a tierra. En caso de uso sin conexión a tierra, no seremos responsables de pérdidas de uso que pudieran ocurrir.

 El enchufe de este aparato puede incorporar un fusible de 13A dependiendo del país de destino. (Por ejemplo, Reino Unido.) (Por ejemplo, Reino Unido, Arabia Saudí)

3 ESPECIFICACIONES TÉCNICAS

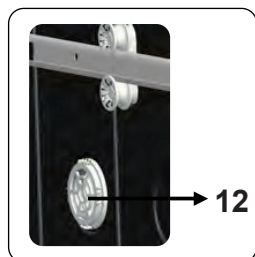
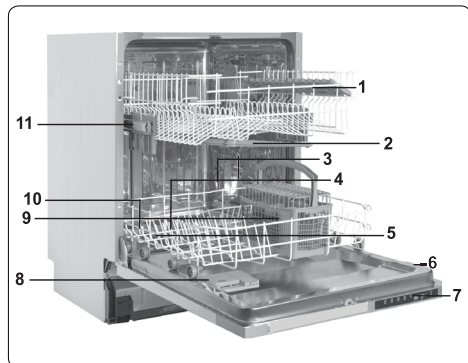

3.1 Aspecto general

1. Cesta superior con soportes
2. Brazo rociador superior
3. Cesta inferior
4. Brazo rociador inferior
5. Filtros
6. Placa de datos
7. Panel de control
8. Dispensador de abrillantador y detergente
9. Cesta para cubiertos
10. Dispensador de sal
11. Enganche de pista de cesta superior
12. **Mini secadora activa:** Este sistema ofrece mejor rendimiento de secado para los platos.

3.2 Especificaciones técnicas

Capacidad	12 ajustes de lugar
Dimensiones (mm)	
Altura	820-870 (mm)
Ancho	598 (mm)
Profundidad	570 (mm)
Peso neto	32,4 kg
Voltaje/frecuencia de funcionamiento	220-240V 50 Hz
Corriente total (A)	10 (A)
Potencia total (W)	1900(W)
Presión de suministro de agua	Máxima: 1 (Mpa) Mínima: 0,03 (Mpa)

RECICLAJE

- Algunos componentes de la máquina y el embalaje consisten en materiales reciclables.
- Los plásticos están marcados con las abreviaturas internacionales (>PE<, >PP<, etc.)
- Las piezas de cartón consisten en papel reciclado. Se pueden poner en contenedores de desperdicio en papel para reciclaje.
- Materiales no adecuados para la basura doméstica deben desecharse en centros de reciclaje.
- Contacte con un centro de reciclaje pertinente para obtener información acerca de la eliminación de materiales diferentes.

EMBALAJE Y EL MEDIOAMBIENTE

- Los materiales de embalaje protegen la máquina contra daños que podrían ocurrir durante el transporte. Los materiales de embalaje son respetuosos con el medioambiente, dado que son reciclables. El uso de material reciclado reduce al consumo de materias primas y por lo tanto disminuye la producción de desperdicios.

Declaración de conformidad de la CE

Declaramos que nuestros productos cumplen con las Directivas, Decisiones y Normativas europeas pertinentes y con los requisitos enumerados en los estándares mencionados.

Desecho de la máquina antigua



El símbolo que se muestra sobre el producto o su embalaje indica que este producto no se puede tratar como residuos domésticos. En su lugar, debe llevarse a un punto de recogida dedicado al reciclaje de equipos eléctricos

y electrónicos. Al asegurarse de que este producto sea desechado debidamente, ayudará a evitar posibles consecuencias negativas para el medioambiente y la salud de las personas, que podrían producirse si los residuos de este producto se tratasen de manera incorrecta. Si desea obtener información detallada sobre el reciclaje de este producto, póngase en contacto con su oficina municipal, el servicio de desecho de residuos domésticos o la tienda en la que adquirió el producto.

4 ANTES DE UTILIZAR EL ELECTRODOMÉSTICO

4.1 Preparación del lavavajillas para el primer uso

- Asegúrese de que las especificaciones de electricidad y suministro de agua coinciden con los valores indicados en las instrucciones de instalación de la máquina.
- Retire todos los materiales de embalaje del interior de la máquina.
- Establezca el nivel del descalcificador de agua.
- Llene el compartimento del abrillantador.

4.2 Uso de sal (si está disponible)

Para que el lavado sea correcto, el lavavajillas necesita un agua blanda, es decir, con bajos niveles de cal. De lo contrario, quedarán restos blancos de cal en la vajilla y en el equipo interno. Esto afectará negativamente a las funciones de lavado, secado y abrillantado de la máquina. Cuando el agua fluye por el sistema de descalcificación, los iones que generan la dureza del agua son eliminados y el agua se ablanda al nivel necesario para obtener el mejor resultado de lavado. Dependiendo del nivel de dureza del agua entrante, estos iones que endurecen el agua se acumulan rápidamente en el interior del sistema de descalcificación. Por lo tanto, este sistema debe renovarse, de forma que tenga el mismo rendimiento durante el siguiente lavado. Para ello se utiliza sal.

La máquina solo se puede utilizar con sal de lavavajillas para ablandar el agua. No utilice ningún tipo de sales en grano pequeño o en polvo que se disuelvan fácilmente. El uso de otro tipo de sal puede añadir la máquina.

4.3 Rellene de sal (si está disponible)

Para añadir sal descalcificadora, abra el tapón del compartimento de la sal haciéndolo girar hacia la izquierda. **(1)** **(2)** En el primer uso, rellene el compartimento con 1 kg de sal y agua **(3)** hasta prácticamente el borde. Si es posible, utilice un embudo **(4)** para que la operación resulte más sencilla. Vuelva a colocar el tapón y ciérrelo. Después de cada 20 a 30 ciclos, añada sal en la máquina hasta que se rellene (aproximadamente 1 kg.).

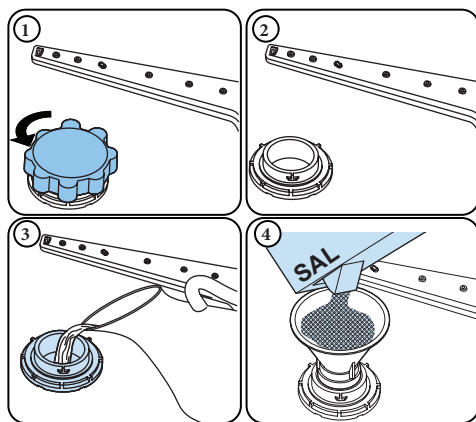



Rellene el compartimento de sal con agua solo la primera vez que lo llene.

Utilice sal descalcificadora producida específicamente para usarla en lavavajillas. Cuando inicie el lavavajillas, el compartimento de sal se rellenará con agua. Por lo tanto, debe colocar la sal descalcificadora antes de poner en marcha la máquina.

Si la sal ablandadora ha rebotado no pone en marcha la máquina inmediatamente, ejecute un programa corto para eliminar los restos del sal de la cuba y proteger su equipo contra la corrosión.

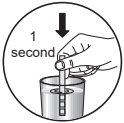
4.4 Tira de prueba

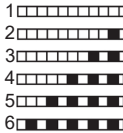
Deje correr el agua del grifo durante 1 min.	Mantenga la tira en el agua durante 1 segundo.	Sacuda la tira.	Espere un minuto.	Establezca el nivel de dureza de la máquina.
				

NOTA: El nivel de dureza del agua establecido en fábrica es “3”. Si el agua es agua de pozo o tiene un nivel de dureza por encima de 90 dF, le recomendamos que utilice dispositivos de filtro y refinamiento del agua.

4.5 Tabla de dureza del agua

Nivel	dH alemana	dH francesa	dH británica	Indicador
1	0-5	0-9	0-6	Los indicadores P1-9h se encienden.
2	6-11	10-20	7-14	Los indicadores P2-9h se encienden.
3	12-17	21-30	15-21	Los indicadores 1/2-9h se encienden.
4	18-22	31-40	22-28	Los indicadores 3h-9h se encienden.
5	23-31	41-55	29-39	Los indicadores 6h-9h se encienden.
6	32-50	56-90	40-63	Los indicadores P1-6h-9h se encienden.

4.6 .Sistema de descalcificación del agua

El lavavajillas incorpora un sistema que reduce la dureza del suministro de agua. Para determinar el nivel de dureza del agua corriente, póngase en contacto con la empresa que le suministra el agua o utilice una tira de prueba (si está disponible).

4.7 Ajuste

Para cambiar el nivel de sal, siga estos pasos:

- Abra la puerta de la máquina.
- Encienda la máquina y pulse el botón Programa en cuanto se encienda la máquina.
- Mantenga pulsado el botón Programa hasta que parpadeen todos los indicadores una vez.
- La máquina mostrará el último ajuste.
- Establezca el nivel pulsando el botón Programa.
- Apague la máquina para guardar los ajustes.

4.8 Uso de detergente

Utilice solo detergentes diseñados específicamente para lavavajillas domésticos. Guarde los detergentes en un lugar fresco y seco, fuera del alcance de los niños.

Añada detergente adecuado para el programa seleccionado a fin de garantizar los mejores resultados. La cantidad de detergente necesaria depende del ciclo, el tamaño de la carga y el nivel de suciedad de los platos.

No rellene el compartimento de detergente más de lo requerido; de lo contrario, pueden aparecer rayas blanquecinas o capas azuladas sobre el cristal y los platos, y puede producirse corrosión en el cristal. El uso continuado de demasiado detergente puede causar daños en la máquina.

El uso de poca cantidad de detergente puede dar lugar a lavados deficientes y a la aparición de rayas blanquecinas en agua dura. Consulte las instrucciones de fabricante de detergente para obtener más información.

4.9 Llenado de detergente

Empuje el cierre para abrir el dispensador y vierta el detergente. Gire el tapón hasta que se cierre completamente. El dispensador debe rellenarse solo antes del principio de cada programa. Si los platos están muy sucios, vierta detergente adicional en el depósito de detergente de prelavado.

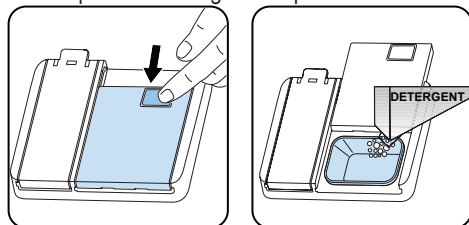

4.10 Uso de detergentes combinados

Estos productos deben usarse de acuerdo con las instrucciones del fabricante.

No introduzca detergentes combinados en la sección interior ni en la cesta para cubiertos.

Los detergentes combinados no solo contienen detergente, sino también abrillantador, sustancias

para sustituir la sal y componentes adicionales dependiendo de la combinación.

Recomendamos que no utilice detergentes combinados en programas cortos. Utilice detergentes en polvo en estos programas.

Si surgen problemas al utilizar detergentes combinados, póngase en contacto con el fabricante del detergente.

Si deja de utilizar detergentes combinados, asegúrese de que el ajuste de la dureza del agua y el abrillantador están establecidos en el nivel correcto.

4.11 Uso del abrillantador

El abrillantador ayuda a secar los platos sin dejar rayas ni manchas. El abrillantador es necesario para que lograr utensilios libres de marcas y vasos brillantes. El abrillantador se libera automáticamente durante la fase de aclarado caliente. Si se establece una dosis de abrillantador demasiado baja, aparecerán marcas blanquecinas en los platos y no se secarán ni quedarán limpios. Si se aplica una dosis de abrillantador demasiado alta, aparecerán capas azuladas en los vasos y los platos.

4.12 Relleno y ajuste del abrillantador

Para rellenar el compartimento del abrillantador, abra el tapón de su compartimento. Rellene el compartimento con abrillantador hasta el nivel MÁX y, a continuación, cierre el tapón. Tenga cuidado de no llenar en exceso el compartimento del abrillantador y limpie cualquier líquido que se derrame.

Para cambiar el nivel de abrillantador, siga estos pasos:

- Abra la puerta de la máquina.
- Encienda la máquina y pulse el botón Programa en cuanto se encienda la máquina.
- Mantenga pulsado el botón Programa hasta que parpadeen todos los indicadores dos veces. El ajuste del abrillantador depende de la dureza del agua establecida.
- La máquina mostrará el último ajuste.
- Cambie en nivel pulsando el botón Programa.
- Apague la máquina para guardar los ajustes.

El ajuste del nivel de abrillantador establecido en fábrica es "4".

Si los platos no se secan adecuadamente o presentan manchas, aumente el nivel. Si aparecen manchas azules, reduzca el nivel.

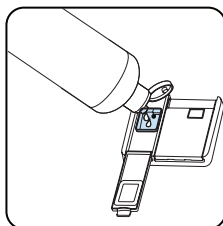
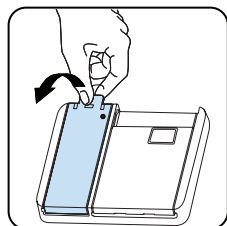

Nivel	Dosis de abrillantador	Indicador
1	El abrillantador no se dispensa	Los indicadores P1-9h se encienden.
2	Se dispensa una dosis	Los indicadores P2-9h se encienden.
3	Se dispensan dos dosis	Los indicadores 1/2-9h se encienden.
4	Se dispensa 3 dosis	Los indicadores 3h-9h se encienden.
5	Se dispensa 4 dosis	Los indicadores 6h-9h se encienden.

5 CARGA DEL LAVAVAJILLAS

Para obtener mejores resultados, siga estos consejos de carga.

Si carga el lavavajillas de uso doméstico hasta la capacidad indicada por el fabricante, ahorrará energía y agua.

El preaclarado manual de la vajilla conduce a un mayor consumo de agua y energía y no es recomendable. Puede colocar tazas, vasos, copas, platos pequeños, tazones, etc. en la cesta superior. Procure que las copas largas no toquen unas con otras, pues podrían no permanecer quietas y sufrir daños.

Al colocar copas de tallo largo, apóyelas sobre el borde de la cesta o sobre la rejilla, y no sobre otras piezas de la vajilla.

Coloque todos los recipientes como tazas, vasos y ollas en el lavavajillas con la abertura hacia abajo, de lo contrario el agua puede acumularse en su interior.

Si hay una cesta de cubiertos en la máquina, se recomienda utilizar la rejilla de cubiertos para obtener un mejor resultado.

Coloque todos los objetos grandes (ollas, sartenes, tapas, platos, cuencos, etc.) y los muy sucios en la rejilla inferior.

Los platos y los cubiertos no deben colocarse uno encima del otro.



ADVERTENCIA: Asegúrese de no obstruir la rotación de los brazos aspersores.



ADVERTENCIA: Asegúrese de que después de cargar los platos pueda abrir el dispensador de detergente.

5.1 Recomendaciones

Elimine cualquier residuo grueso de los platos antes de colocarlos en la máquina. Ponga en marcha la máquina con carga completa.



No sobrecargue las bandejas ni coloque los platos en la cesta equivocada.



ADVERTENCIA: Para evitar cualquier posible lesión, coloque los cuchillos de mango largo y punta afilada con la parte afilada hacia abajo o en posición horizontal sobre las cestas.

Cesta superior

Ajuste de altura

Gire las presillas de parada de carril, en los extremos de los carriles, a los lados para abrirlos (como se muestra en la siguiente imagen), luego extraiga y retire la cesta. Cambie la posición de las ruedas, luego reinstale la cesta en el carril, asegurándose de cerrar las presillas de parada de carril. Cuando la cesta superior esté en la posición más alta, artículos grandes como cacerolas se pueden colocar en la cesta inferior.

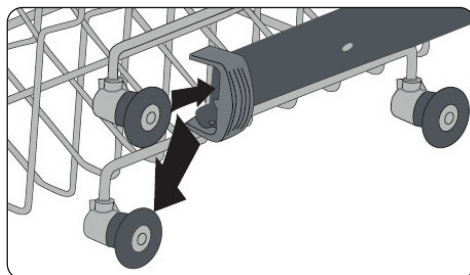
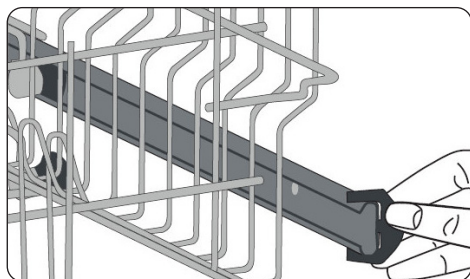

Soporte ajustable en altura (tipo pinza)

Los soportes ajustables en altura permiten colocar vasos y tazas sobre o debajo de los soportes. Los soportes pueden ser ajustados a 2 alturas diferentes. Utensilios y cubiertos también se pueden colocar horizontalmente sobre los soportes.

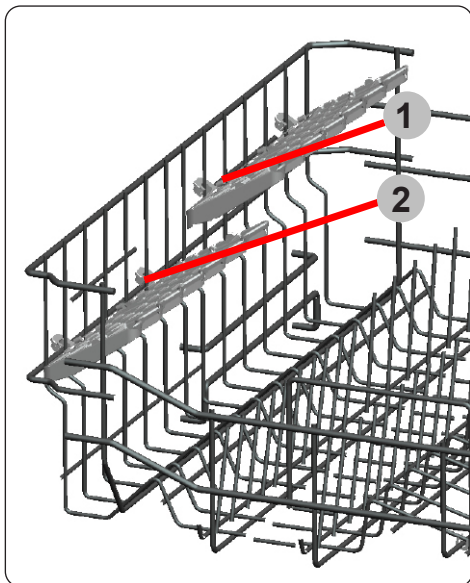

5.2 Cargas de cesta alternativa

Cesta inferior

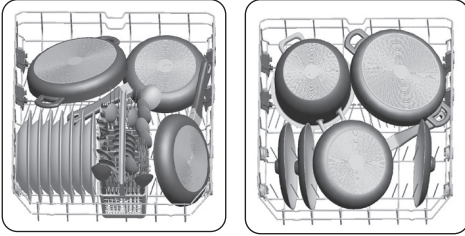

Cesta superior

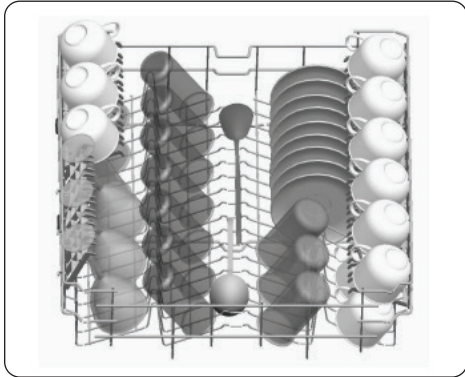

Cargas incorrectas

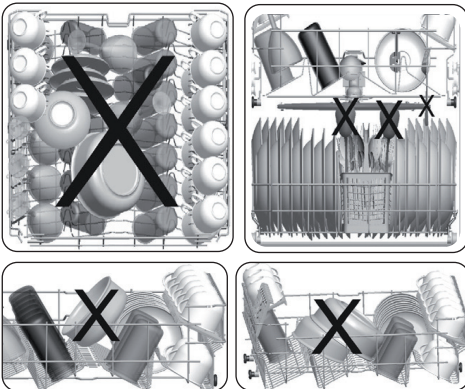

Artículos adecuados para lavavajillas

- Ceniza de cigarrillo, restos de velas, pulidor, pintura, sustancias químicas, materiales de aleación de hierro.
- Tenedores, cucharas y cuchillos con mangos de madera, hueso, marfil o recubiertos de nácar; artículos pegados, artículos manchados con sustancias químicas básicas o ácidas y abrasivos.
- Plásticos sensibles a la temperatura, cobre o recipientes recubiertos de estaño.
- Objetos de aluminio y plata.
- Algunos vasos delicados, porcelanas impresas con ornamentos; algunos artículos de cristal, cubiertos adheridos, vasos de cristal de plomo, tablas de corte, artículos de fibras sintéticas.
- Artículos absorbentes tales como esponjas y tapetes de cocina.



IMPORTANTE: En el futuro, adquiera utensilios de cocina aptos para lavavajillas.

Nota importante para laboratorios de pruebas

Para información importante necesaria para las pruebas según las normativas EN y una copia digital del manual, envíe el nombre de modelo y el número de serie a la siguiente dirección:

dishwasher@standardtest.info

6 TABLA DE PROGRAMAS

	P1	P2	P3	P4	P5	P6
Nombre del programa:	Eco	Intensivo 65 °C	Higiene 70 °C	Súper 50'	Rápido 30'	Prelavado
Tipo de suciedad:	Programa estándar para uso diario con bajo consumo de energía y agua.	Adecuado para vajilla muy sucia.	Adecuado para vajillas muy sucias que requiere un lavado higiénico.	Adecuado para vajilla con suciedad normal de uso diario con un programa más rápido.	Adecuado para lavado rápido y vajillas con poca suciedad.	Adecuado para aclarar la vajilla que no se vaya a lavar en el momento.
Nivel de suciedad:	Medio	Alto	Alto	Medio	Bajo	Bajo
"Cantidad de detergente: A: 25 cm ³ B: 15 cm ³ "	A	A	A	A	A	-
Duración del programa (h:min)	03:25	01:57	02:07	00:50	00:30	00:15
Consumo de energía eléctrica (kWh/ciclo):	0.923	1.700	1.900	1.100	0.740	0.020
Consumo de agua (litros/ciclo):	12.0	17.2	16.0	12.0	12.4	4.5

- La duración del programa puede cambiar de acuerdo a la cantidad de vajilla, temperatura del agua, temperatura ambiente y las funciones adicionales seleccionadas.
- Los valores proporcionados para los programas que no sean el programa Eco solo son indicativos.
- El programa Eco es adecuado para limpiar vajillas normalmente sucias, cuyo programa es el más eficiente en cuanto a consumo combinado de energía y agua, y que se utiliza para evaluar el cumplimiento de la legislación de la UE en materia de ecodiseño.
- Lavar la vajilla en un lavavajillas de uso doméstico suele consumir menos energía y agua que el lavado manual cuando se utiliza el lavavajillas según las instrucciones del fabricante.
- Solo use detergente en polvo para los programas cortos.
- Los programas cortos no incluyen la fase de secado.
- Recomendamos dejar la puerta entreabierta una vez finalizado el ciclo de lavado para acelerar el secado.
- Puede acceder a la base de datos de productos donde se almacena la información del modelo escaneando el código QR de la etiqueta energética.



NOTA: De acuerdo con las regulaciones 1016/2010 y 1059/2010, los valores de consumo de energía del programa Eco pueden ser diferentes. Esta tabla se ajusta a los reglamentos 2019/2022 y 2017/2022.

7 PANEL DE CONTROL

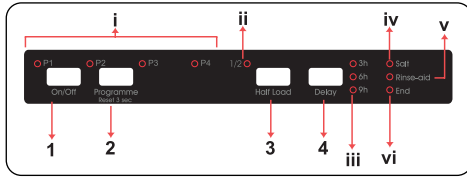

1. Botón de Encendido/Apagado
2. Botón de selección de programa
- i. LED del programa
3. Botón de Media Carga
- ii. LED de Media Carga
4. Botón de retardo
- iii. LED de retardo
- iv. Indicador de sal
- v. Indicador del abrillantador
- vi. Indicador de fin de programa

1. Botón de Encendido/Apagado

Encienda la máquina pulsando el botón de Encendido/Apagado. Cuando la máquina está encendida, se iluminará el Indicador de fin de programa (**vi**).

2. Botón de selección de programa

Seleccione un programa adecuado para sus platos pulsando el botón de selección de programa. Se iluminará el LED de programa (**i**) correspondiente al programa seleccionado y se apagará el indicador de fin de programa (**vi**). El programa se iniciará automáticamente al cerrar la puerta.

3. Botón de Media Carga

Pulse el botón de Media Carga para reducir la duración del programa seleccionado y, por lo tanto, disminuir su consumo de energía y agua. Cuando se selecciona la opción de media carga, se iluminará el LED de Media Carga (**ii**).

4. Botón de retardo

Pulse el botón de retardo para retrasar la hora de inicio de un programa durante 3, 6 o 9 horas. Pulsando una vez se retrasará la hora de inicio durante 3 horas, pulsando

dos veces durante 6 horas y tres veces durante 9 horas. Presione el botón de temporizador de retardo para cambiar o cancelar la hora de inicio retrasada. El LED de retardo (**iii**) correspondiente a la duración del retardo restante (3 h, 6 h y 9 h) estará encendido. Si se apaga la máquina después de activar el tiempo de retardo, el tiempo de retardo se cancelará.

 **NOTA:** Si decide no iniciar el programa seleccionado, consulte las secciones "Modificar un programa" y "Cancelar un programa".

 **NOTA:** Cuando no hay suficiente sal de ablandamiento, el indicador de advertencia de falta de sal (**iv**) se iluminará para indicar que se necesita rellenar la cámara de sal.

 **NOTA:** Cuando no hay suficiente abrillantador, el indicador de advertencia de falta de abrillantador (**v**) se iluminará para indicar que se necesita rellenar la cámara del abrillantador.

Modificar un programa

Siga los siguientes pasos para cambiar de programa mientras la máquina esté en funcionamiento.

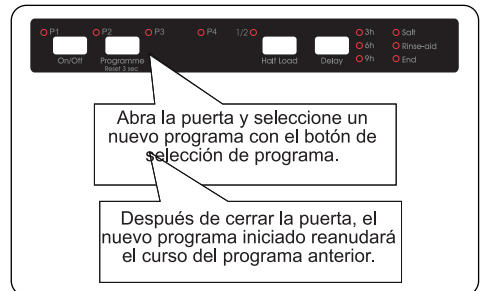

 **NOTA:** Abra la puerta ligeramente al principio para detener un programa antes de que se complete para evitar el derrame de agua.

Cancelar un programa

Siga los siguientes pasos para cancelar un programa mientras la máquina esté en funcionamiento.

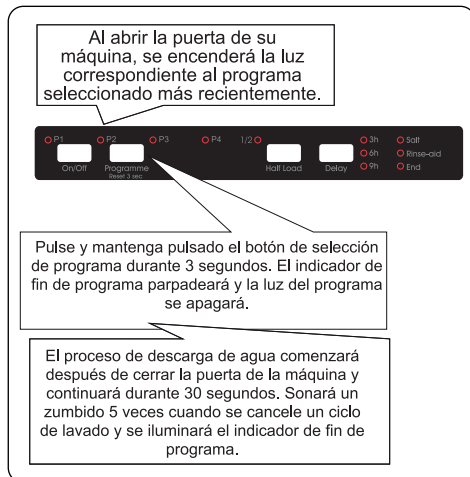

Al abrir la puerta de su máquina, se encenderá la luz correspondiente al programa seleccionado más recientemente.

Pulse y mantenga pulsado el botón de selección de programa durante 3 segundos. El indicador de fin de programa parpadeará y la luz del programa se apagará.

El proceso de descarga de agua comenzará después de cerrar la puerta de la máquina y continuará durante 30 segundos. Sonará un zumbido 5 veces cuando se cancele un ciclo de lavado y se iluminará el indicador de fin de programa.

Apagar la máquina

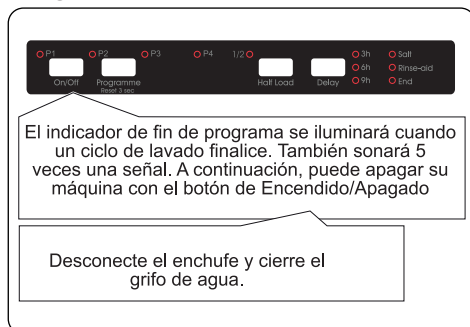

El indicador de fin de programa se iluminará cuando un ciclo de lavado finalice. También sonará 5 veces una señal. A continuación, puede apagar su máquina con el botón de Encendido/Apagado

Desconecte el enchufe y cierre el grifo de agua.

NOTA: No abra la puerta antes de que el programa finalice.

NOTA: Si se abre la puerta o se produce un corte eléctrico mientras el programa está en marcha, el programa continuará cuando la puerta se haya cerrado o la corriente se haya reestablecido.

NOTA: Si se produce un corte eléctrico o se abre la puerta de la máquina durante el proceso de secado, el programa finalizará. De esta manera, podrá seleccionarse un nuevo programa.

NOTA: El zumbador suena 5 veces cada uno en intervalos de 5 minutos (en 0, 5, 10 y 15 minutos) en total 4 veces diferentes al final del programa.

Control del zumbido

Para cambiar el nivel de sonido del zumbido, siga los siguientes pasos:

1. Abra la puerta y presione los botones de Programa (2) y Media Carga (3) simultáneamente durante 3 segundos.
2. Una vez ajustado el sonido, se emitirá un zumbido largo y la máquina mostrará el último nivel ajustado, de "S0" a "S3".
3. Para disminuir el nivel de sonido, pulse el botón Programa (2). Para aumentar el nivel de sonido, pulse el botón Media Carga (3).
4. Cuando se cambie el nivel de la voz, se iluminan los LED correspondientes que se muestran a continuación en la tabla.

Niveles de voz	LED			
	1/2	3 h	6 h	9 h
S0				X
S1			X	X
S2		X	X	X
S3	X	X	X	X

5. Para guardar el nivel de sonido seleccionado, apague la máquina.

El nivel "S0" significa que todas las voces están apagadas. El ajuste de fábrica es "S3".

Modo de ahorro de energía

Para activar o desactivar el modo de ahorro de energía,

siga los siguientes pasos:

1. Abra la puerta y presione los botones de Media Carga (3) y de Retardo (4) simultáneamente durante 3 segundos.
2. Transcurridos los 3 segundos, la máquina mostrará la última configuración.
3. Cuando se active el modo de ahorro de energía, se iluminarán los LED P1, P2 y 1/2. En este modo, las luces interiores se apagarán 4 minutos después de que se abra la puerta, y la máquina se apagará después de 15 minutos de inactividad para ahorrar energía.
4. Cuando se desactive el modo de ahorro de energía, los LED P1 y P2 se iluminarán. Si el modo de ahorro de energía está desactivado, las luces interiores estarán encendidas mientras la puerta esté abierta, y la máquina siempre permanecerá encendida a menos que el usuario la apague.

5. Para guardar la configuración seleccionada, apague la máquina.

En el ajuste de fábrica, el modo de ahorro de energía estará activado.

Información sobre los LED 2.1 (según el modelo)

Indicador LED	Estado de la máquina
Rojo, continuo	La máquina está ejecutando un programa.
Rojo, parpadeando	Se cancela un programa.
Rojo, parpadeando rápidamente	La máquina tiene un fallo. Consulte la sección "Advertencia de fallo automático y qué hacer" .
Verde, continuo	El programa ha finalizado.

8 LIMPIEZA Y MANTENIMIENTO

La limpieza del lavavajillas es importante para mantener la vida útil de la máquina. Asegúrese de que el ajuste de ablandamiento de agua (si está disponible) se haya realizado correctamente y se utiliza la cantidad correcta de detergente para evitar la acumulación de cal. Rellene el compartimento de la sal cuando se encienda la luz del sensor de sal.

El aceite y la cal pueden acumularse en el lavavajillas con el tiempo. Si esto ocurre:

- Llene el compartimento de detergente pero no cargue ningún plato. Seleccione un programa que funcione a alta temperatura y deje el lavavajillas vacío. Si esta operación no limpia suficientemente su lavavajillas, utilice un agente limpiador diseñado para su uso con lavavajillas.
- Para prolongar la vida útil de su lavavajillas, limpie el aparato regularmente cada mes.
- Limpie las juntas de la puerta regularmente con un paño húmedo para eliminar cualquier residuo u objeto extraño acumulado.

8.1 Filtros

Limpie los filtros y los brazos pulverizadores al menos una vez a la semana. Si hay restos de comida u objetos extraños en los filtros gruesos y finos, retire los filtros y límpielos a fondo con agua.

- a) Filtro micro b) Filtro grueso
c) Filtro metálico

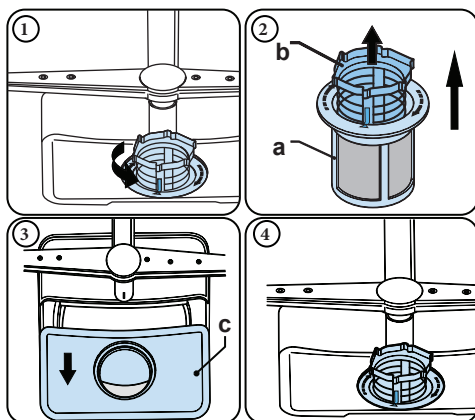

Para extraer y limpiar el conjunto de filtros, gírelo en sentido contrario a las agujas del reloj y extráigalo levantándolo hacia arriba (1). Saque el filtro grueso del filtro micro (2). Luego saque y retire el filtro metálico (3). Aclare el filtro con abundante agua hasta que quede libre de residuos. Vuelva a montar los filtros. Coloque de nuevo el conjunto de filtros y gírelo en el sentido de las agujas del reloj. (4).

- Nunca use el lavavajillas sin ningún filtro.
- La efectividad del lavado se reducirá si el filtro se coloca de manera incorrecta.
- El uso de unos filtros limpios son necesarios para el correcto funcionamiento de la máquina.

8.2 Brazos aspersores

Asegúrese de que los brazos aspersores no estén obstruidos y que no haya residuos de comida u objetos extraños pegados a los mismos. Si hay un atasco, retire los brazos aspersores y límpielos bajo el agua. Para extraer el brazo aspersor superior, afloje la tuerca que lo mantiene en su posición girándola en el sentido de las agujas del reloj y tirando de ella hacia abajo. Asegúrese de que la tuerca esté perfectamente apretada cuando vuelva a colocar el brazo aspersor superior.

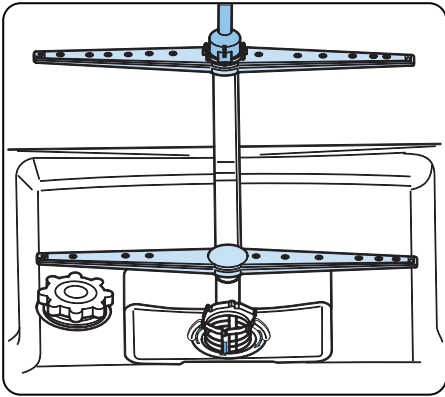

8.3 Bomba de vaciado

Los grandes residuos de comida o los objetos extraños que no hayan recogido los filtros pueden bloquear la bomba de aguas residuales. El agua de aclarado estará entonces por encima del filtro.

⚠ Advertencia ¡Riesgo de cortes!

Al limpiar la bomba de aguas residuales, tenga cuidado de no cortarse con ningún trozo de vidrio roto o instrumento puntiagudo.

En ese caso:



































1. En primer lugar, siempre desconecte el aparato de la red eléctrica.
2. Retire las cestas.
3. Quite los filtros.
4. Vacíe el agua, utilice una esponja en caso necesario.
5. Revise el área y retire cualquier objeto extraño.
6. Instale los filtros.
7. Vuelva a colocar las cestas.

9 RESOLUCIÓN DE PROBLEMAS

FAULT	CAUSA POSIBLE	RESOLUCIÓN DE PROBLEMAS
El programa no se inicia.	El lavavajillas no está enchufado.	Enchufe el lavavajillas.
	El lavavajillas no está encendido.	Encienda el lavavajillas pulsando el botón de encendido/apagado.
	Fusible fundido.	Compruebe los fusibles internos.
	El grifo de entrada de agua está cerrado.	Abra el grifo de entrada de agua.
	La puerta del lavavajillas está abierta.	Cierre la puerta del lavavajillas.
	La manguera de entrada de agua y los filtros de la máquina están obstruidos.	Compruebe la manguera de entrada de agua y los filtros de la máquina, y asegúrese de que no están obstruidos.
Queda agua dentro de la máquina.	El tubo de desagüe está obstruido o torcido.	Compruebe la manguera de desagüe y límpielo o enderézelo.
	Los filtros están obstruidos.	Limpie los filtros.
	El programa todavía no ha terminado.	Espere hasta que el programa haya finalizado.
La máquina se detiene durante el lavado.	Fallo de alimentación.	Compruebe la corriente.
	Fallo de entrada de agua.	Compruebe el grifo del agua.
Se escuchan ruidos de movimiento y golpes durante una operación de lavado.	El brazo de rociado golpea los platos de la cesta inferior.	Mueva o retire los elementos que bloquean el brazos de rociado.
Quedan restos de suciedad en los platos.	Platos colocado incorrectamente, lo que impide que el agua rociada llegue a los platos afectados.	No sobrecargue las cestas.
	Platos apoyados entre sí.	Coloque los platos como se indica en la sección de carga del lavavajillas.
	Detergente insuficiente.	Utilice la cantidad correcta de detergente, como se indica en la tabla de programas.
	Programa incorrecto seleccionado.	Utilice la información de la tabla de programas para seleccionar el adecuado.
	El brazo de rociado se ha obstruido con restos de alimentos.	Limpie los orificios de los brazos de rociado con objetos finos.
	Filtros o bomba de desagüe obstruida, o filtro mal colocado.	Compruebe que la manguera de desagüe y los filtros están correctamente colocados.

FAULT	CAUSA POSIBLE	RESOLUCIÓN DE PROBLEMAS
Manchas blancas en los platos.	Detergente insuficiente.	Utilice la cantidad correcta de detergente, como se indica en la tabla de programas.
	Ajuste de descalcificador de agua o dosis de abrillantador establecida en un nivel demasiado bajo.	Aumente el nivel de descalcificador de agua o dosis de abrillantador.
	Nivel alto de dureza del agua.	Aumente el nivel de descalcificador de agua y añada sal.
	El tapón del compartimento de sal no se ha cerrado bien.	Compruebe que el tapón del compartimento de sal se ha cerrado bien.
Los platos no se secan.	No se seleccionó la opción de secado.	Seleccione un programa con una opción de secado.
	La dosificación de abrillantador es demasiado baja.	Aumente el ajuste de dosis de abrillantador.
Manchas de óxido sobre los platos.	La calidad del acero inoxidable de la vajilla es insuficiente.	Utilice únicamente juegos aptos para el lavavajillas.
	Hay una gran cantidad de sal en el agua de lavado.	Ajuste el nivel de dureza del agua con ayuda de la tabla de dureza del agua.
	El tapón del compartimento de sal no se ha cerrado bien.	Compruebe que el tapón del compartimento de sal se ha cerrado bien.
	Demasiada sal vertida en el lavavajillas al llenarlo con sal.	Utilice un embudo al llenar de sal el compartimento para evitar su derramamiento.
	La toma a tierra es deficiente.	Consulte a un electricista inmediatamente.
Queda detergente en el compartimento de detergente.	Se ha añadido detergente cuando el compartimento estaba mojado.	Asegúrese de que el compartimento de detergente está seco antes de utilizarlo.

ADVERTENCIAS AUTOMÁTICAS DE FALLO Y QUÉ HACER

CÓDIGO DEL PROBLEMA					POSIBLE ERROR	LO QUE HAY QUE HACER
P1	P2	1/2	3h	6h		
					Fallo del sistema de entrada del agua	Asegúrese de que el grifo de entrada del agua está abierto y de que el agua fluye.
						Retire la manguera de entrada del agua del grifo y limpie el filtro de la manguera.
						Póngase en contacto con el servicio técnico si el error no se resuelve.
					Fallo del sistema de presión	Póngase en contacto con el servicio técnico.
					Error de entrada continua de agua	Cierre el grifo y póngase en contacto con el servicio técnico.
					El agua no se descarga	La manguera de descarga de agua y los filtros pueden estar obstruidos.
						Cancelar el programa.
						Si el error continúa, póngase en contacto con el servicio técnico.
						Póngase en contacto con el servicio técnico.
					Calentador defectuoso	Póngase en contacto con el servicio técnico.
					Desbordamiento	Desenchufe la máquina y cierre el grifo.
						Póngase en contacto con el servicio técnico.
					Fallo de la tarjeta electrónica	Póngase en contacto con el servicio técnico.
					Sobrecalentamiento	Póngase en contacto con el servicio técnico.
					Avería del sensor del calentador	Póngase en contacto con el servicio técnico.
					Fallo de alto voltaje	Póngase en contacto con el servicio técnico.
					Fallo de bajo voltaje	Póngase en contacto con el servicio técnico.

Los procedimientos de instalación y reparación deben siempre llevarlos a cabo un agente de servicio autorizado para evitar posibles riesgos. El fabricante no será responsable de los daños que puedan derivarse si los procedimientos son llevados a cabo por personas no autorizadas. Las reparaciones solo pueden llevarlas a cabo personal técnico. Si es necesario sustituir un componente, asegúrese de que solo se utilizan piezas originales. Las reparaciones o los usos no adecuados de piezas no originales pueden causar daños importantes y poner al usuario en un riesgo considerable.

Puede encontrar la información de contacto del servicio de atención al cliente en la parte posterior de este documento.

Se pueden obtener piezas originales adecuadas para la función de acuerdo con el pedido de Ecodesign correspondiente del servicio de atención al cliente durante un periodo de al menos 10 años a partir de la fecha de en la que el electrodoméstico empezó a comercializarse dentro de área económica europea.

SVAN TRADING S.L.

C/Ciudad de Cartagena, 20. Paterna (46988). SPAIN.

info@svanelectro.com

SERVICIO TECNICO@SERVITECNICA.ES ; 96.324.67.51 / 96.324.67.52

