

Catálogo

Septiembre 2024



Electrodomésticos Siemens



SIEMENS

SIEMENS | 1

Hornos

Compactos
y microondas

Placas

Extracción

Lavado y secado

Lavavajillas

Frío y congelación

Información
técnica

Índice

Electrodomésticos Siemens	3
Servicios y promociones	4
A tu Servicio	5
Home Connect	6
Hornos	7
Compactos y microondas	16
Placas	21
Extracción	35
Lavado y secado	50
Lavavajillas	61
Frío y congelación	72
Información técnica	90

Modos demo
Planos de instalación
Tablas técnicas



Información
técnica

Frío y congelación

Lavavajillas

Lavado y secado

Extracción

Placas

Compactos
y microondas

Hornos



El diseño evoluciona, Siemens también

Todo cambia menos la esencia

Nada realmente significativo cambia sin la ambición de un equipo. En Siemens queremos seguir avanzando contigo. Cada día, desarrollamos los electrodomésticos más tecnológicos e inteligentes siguiendo las últimas tendencias. Y es que las cocinas ya no son solo cocinas, son espacios abiertos, de trabajo, de encuentro, espacios cada vez más integrados, conectados entre sí y contigo.

Nuestro reto no se limita a desarrollar electrodomésticos innovadores que superen tus expectativas, sino de permitirte diseñar una cocina que defina tu estilo de vida.

Siemens nunca te falla

5 años
Garantía Total

Creemos en lo que hacemos

Por eso, al comprar cualquier electrodoméstico Siemens puedes disfrutar de 5 años de Garantía Total. Un servicio profesional proporcionado por nuestros técnicos, especialmente preparados para la reparación de electrodomésticos de la marca Siemens. Incluye costes de reparación, piezas de repuesto, mano de obra y desplazamiento. Solicita la promoción y consulta condiciones en: www.siemens-home.bsh-group.com/es/promociones



Solicita aquí tus
5 años de
Garantía Total.



 **10** años
cuba del
lavavajillas

Garantía en la cuba del lavavajillas

El interior de todos los lavavajillas Siemens está compuesto por hojas de acero inoxidable de alta calidad, tecnologías de producción y conexión adaptadas a este material y un tratamiento especial para superficies. Siemens concede una garantía adicional que cubre la corrosión del interior del lavavajillas.

 **10** años
motor
iQdrive™*

Garantía en el motor iQdrive™

Además de una innovadora tecnología, las **lavadoras, campanas y placas con extractor integrado Siemens**¹ ofrecen una calidad duradera en su interior. El motor **iQdrive™** de Siemens, es el más eficiente y robusto del mercado. Al no tener escobillas evita los rozamientos, reduciendo las pérdidas de calor y los niveles de ruido, y asegurando una mayor eficiencia.

¹ Consultar modelos con motor iQdrive™ en fichas de producto y tablas técnicas.

 **15** años
disponibilidad
de repuestos

15 años de repuestos

Nuestras piezas de repuesto permanecen disponibles hasta 15 años².

² En la medida en que sea funcionalmente relevante y almacenable.

 **Garantía
de por vida**

Garantía contra los daños producidos por el agua

Cuando el **sistema de seguridad antifugas aquaStop®** detecta una pérdida de agua, sea en la toma de entrada o una fuga en el propio producto, corta el suministro de entrada de agua impidiendo que pueda salir al exterior, evitando así, posibles daños en lavadoras y lavavajillas. Siemens garantiza esta seguridad durante toda la vida útil del aparato.

Siemens

A tu Servicio

Llámanos las 24 horas
los 7 días a la semana
al 976 305 714

Compromiso
48 horas

Reparación asegurada en 48 horas

Sí. Nos comprometemos a reparar tu electrodoméstico en 48 h.

De lo contrario, te regalamos 1 año de garantía adicional*.

Asesoramiento Home Connect



El equipo de expertos en Electrodomésticos Inteligentes Home Connect está a tu disposición para cualquier duda a través del teléfono **976 305 741**.

Además, si quieres disfrutar de un asesoramiento completo personalizado en electrodomésticos inteligentes por teléfono o videollamada reserva tu cita con nosotros y descubre los principales trucos de uso de tu nuevo electrodoméstico con un enfoque sostenible (ahorro de tiempo, energía, agua, detergente...)*.

Servicio pre-venta de asesoramiento en extracción



El equipo especialista en extracción elaborará un completo informe técnico, en el que se incluyen los datos fundamentales para que puedas elegir el tipo de campana que necesitas, la potencia de la campana extractora o cómo se comportará una vez que esté instalada. Escribe a consultas.campanas@bshg.com

*Consultar condiciones en siemens-home.bsh-group.com/es/

Servicios Siemens

Tarifa de servicios año 2024

	C/IVA 2024	C/IGIC 2024
Disposición servicio	29,21 €	25,83 €
Mano de obra		
Intervención mínima	29,72 €	26,28 €
Intervención hasta 36 minutos	35,67 €	31,54 €
Intervención hasta 42 minutos	41,61 €	36,80 €
Intervención hasta 48 minutos	47,56 €	42,05 €
Intervención hasta 54 minutos	53,50 €	47,31 €
Intervención hasta 60 minutos	59,44 €	52,57 €
Presupuesto no aceptado	27,14 €	24,00 €
Intervención sin avería	27,14 €	24,00 €
Almacenamiento / día	11,50 €	10,17 €
Suplemento por servicios		
VIP 2 horas	33,00 €	29,18 €
Precio minuto	0,99 €	0,88 €
SERVICIOS ESPECIALES		
Servicios de instalación y acondicionamiento		
Siemens for Life (dentro de garantía) ⁽¹⁾	5,00 €	5,00 €
Siemens for Life (fuera de garantía) ⁽²⁾	7,00 €	7,00 €
Asesoramiento a domicilio		41,50 €
Asesoramiento a domicilio para 2 aparatos		57,00 €
Asesoramiento a domicilio Home Conect hasta 3 aparatos		73,50 €
Asesoramiento a domicilio por cada uno siguiente a los 2 primeros aparatos (€/ud)		13,50 €
Instalación protector metálico para lavadoras con tapa removible		76,50 €
Instalación de columna Lavado/secado (Inc. asesoramiento a domicilio)		78,50 €
Instalación de Kit de Unión Conjunto Side by Side Frigo+Congelador		70,00 €
Cambio de sentido de puertas en frigoríficos y combis		61,00 €
Cambio de sentido de puertas de frigoríficos y combis de tamaño XXL		83,00 €
Desmontaje y Montaje Puertas Frigorífico Americano		75,00 €
Instalaciones y amueblamientos		
Instalación unitaria de horno o placa independientemente		61,00 €
Instalación de placa y horno		81,00 €
Instalación de campana (decorativa de pared, horizontal o extraíble) ⁽³⁾		81,00 €
Instalación conexión de horno o placa y campana ⁽³⁾		97,00 €
Instalación de horno, campana y placa ⁽³⁾		125,00 €
Servicio Asesoramiento Preventa Campanas		97,00 €
Instalación lavadora / lavavajillas integrables ⁽⁴⁾		78,00 €
Instalación Frigorífico Integrable ⁽⁴⁾		110,00 €
Desinstalación Puertas + Integración Nuevo Frigo		155,00 €
Servicios de mantenimiento		
Servicio Mantenimiento LIMA Service 1 Aparato Lavado		66,99 €
Servicio Mantenimiento LIMA Service Pack Lavadora + Lavavajillas		92,99 €
Servicio Mantenimiento LIMA Service Frigorífico Americano		92,99 €

Las tarifas mostradas son precios recomendados hasta el 31 de diciembre de 2024 sujetos a posibles modificaciones. En el caso de Ceuta y Melilla, consultar telefónicamente las tarifas. R.D. 58/1988 - ART. 8º.1.1 - PRECIOS RECOMENDADOS (IVA incluido). Estos precios incluyen el trabajo descrito. Estos precios excluyen modificaciones de muebles y cualquier material ajeno necesario (cables, tubos, enchufes, llaves, cortes especiales, etc), que se facturarán aparte.
(1) Precio para frigoríficos americanos dentro de garantía: 8 € (península y Baleares) y 7,07 € (Canarias).
(2) Precio para frigoríficos americanos fuera de garantía: 10 € (península y Baleares) y 8,84 € (Canarias).
(3) Para campanas inclinadas de cristal, se añadirá el suplemento de 27 € a cualquiera de las tarifas de instalación de campanas.
(4) Solo en zonas con disponibilidad de instalador mueblista oficial.

Controla tu cocina sin tener que estar en ella



Desde tu smartphone, tablet o incluso solo con tu voz*

Si algo no funciona correctamente, nuestros técnicos se conectarán a tu electrodoméstico de forma remota, pudiendo solucionar la incidencia sin desplazarse a tu domicilio.

Escanea tu detergente para configurar la dosis adecuada en tu lavadora o averigua el programa de secado perfecto para las prendas que acabas de lavar.

Precalienta el horno de camino a casa, consulta el estado del programa, o recibe una notificación en el móvil cuando tu asado esté listo.

Controla la campana desde la placa o desde tu móvil, consulta cientos de recetas y envíalas directamente a la placa

Programa el lavavajillas en las horas más económicas, descarga programas adicionales o descubre el programa perfecto con el asistente de programas.

Configura el modo vacaciones desde el móvil o recibe un aviso si te has dejado la puerta abierta



BLOG Nuevo Asistente de energía 2.0

En Siemens estamos comprometidos con minimizar el impacto medioambiental y ponemos la tecnología en tu mano para poder ser más sostenibles sin renunciar a tu estilo de vida.

Tus electrodomésticos con Home Connect¹ cuentan con la funcionalidad **Asistente de energía** que permite visualizar en directo el coste de la energía en las diferentes franjas horarias. De esta forma, puedes decidir programar tu electrodoméstico durante las franjas horarias más económicas y, así, ahorrar en tu factura de la luz². Además, al utilizar los aparatos en las horas de menor consumo, contribuyes a que la generación de energía sea menos agresiva y más sostenible.

Ahora, puedes utilizarlo según tu tipo de tarifa eléctrica (regulada PVPC o de libre mercado), o incluso contribuir a que la generación de energía sea más sostenible, visualizando aquellas horas en las que se utiliza una mayor proporción de energía renovable y menor emisión de CO₂.

*Actualmente esta función está disponible con el Asistente de Google y Amazon Alexa.

⁽¹⁾ Disponible en hornos, lavadoras, secadoras y lavavajillas. ⁽²⁾ Los datos se basan en la información facilitada por la Red Eléctrica de España (REE) y se actualizan diariamente.

▶ Tú decides, él cocina

Hornos Siemens iQ700,
más intuitivos que nunca

Prestaciones de producto	8	→
Resumen de gama	11	→
Fichas de producto	12	→
Accesorios	15	→
Modos Demo	91	→
Planos de instalación	95	→
Tablas técnicas	111	→

La nueva gama de hornos Siemens es inteligente y completamente intuitiva. Contrólalos desde su gran pantalla a todo color fácil de usar, desde tu móvil, tablet, o incluso solo con tu voz*. **Selecciona uno de los platos** incluidos en el asistente de recetas y **elige el resultado deseado**: un acabado tierno y crujiente, un nivel de cocción específico, una cocción más rápida... **El horno ajustará automáticamente** el programa y todos los parámetros necesarios para lograr el mejor resultado personalizado.

Gracias a la inteligencia artificial, la predicción del tiempo restante de cocción en los programas con termosonda se vuelve **más precisa con cada uso**. Y, simplemente actualizando la aplicación, podrás acceder a **nuevos programas y opciones** que se desarrollen en los próximos años. Tu horno, siempre actualizado.

Y si tienes una incidencia, uno de **nuestros técnicos** especializados puede **conectarse** (con tu aprobación) **de forma remota** a tu electrodoméstico y averiguar, sin necesidad de desplazarse, cómo solucionarlo. En caso de requerir una nueva pieza, el técnico acudirá a tu domicilio con la pieza correcta sin visitas previas. Para que inviertas tu tiempo en lo que de verdad importa.

*Actualmente esta función está disponible con el Asistente de Google y Amazon Alexa.



Nueva Gama

🌐 Hornos

SIEMENS | 7



99 % cristal negro
100 % tú

Diseñada para destacar discretamente, la gama de hornos iQ700 Siemens se integra de forma elegante en tu cocina. La puerta de cristal negro sin perfiles y el panel de control sin mandos ni teclas, se complementan con un sutil tirador en color negro para ofrecer un diseño limpio. El fino perfil en acero inoxidable cepillado marca la diferencia, aportando un toque minimalista en cualquier espacio.



Las opciones de combinación son casi infinitas. Ya sea en horizontal o en columna, la amplia gama de hornos Siemens te permite configurar una pared de cocción a medida, con modelos en 60 y en 45 cm de alto, que se complementan a la perfección con nuestra cafetera integrable o el cajón calentaplatos.



Hasta con los ojos cerrados

Los nuevos **Displays TFT touch**, disponibles en tres tamaños, ofrecen un menú claro y un control fluido y totalmente intuitivo. La pantalla a color de alta resolución es suave al tacto y fácil de leer desde cualquier ángulo, garantizando una experiencia de navegación semejante a la de un smartphone.

Con el sistema de apertura **softMove**, abre y cierra la puerta de forma delicada. Y gracias al sistema de colocación rápida de los raíles **varioClip**, puedes fijarlos con total comodidad a cualquier altura del horno. Además, los raíles se extienden por completo para que puedas introducir y extraer los alimentos del horno de manera fácil y segura.

Tu tiempo es tuyo



Deja que tu horno se encargue de todo. Con la **autolimpieza pirolítica**, basta con pulsar un botón para que todos los restos de suciedad se conviertan en cenizas. Tú solo tendrás que retirar esas cenizas con un paño húmedo cuando termine el proceso. Además, 0,71 € son suficientes para realizar un proceso completo de **pirólisis***.

El **asistente de limpieza humidClean** es perfecto para limpiar el horno a diario de forma rápida y sencilla. Solo tienes que añadir agua jabonosa en la base del horno e iniciar el programa. La solución de agua y jabón vaporizada reblandecerá la suciedad impregnada para que puedas eliminarla fácilmente con un paño o cepillo suave.

La nueva puerta de los hornos Siemens es mucho más fácil de limpiar. Desmóntala fácilmente accediendo a todos sus cristales de forma segura y ordenada, sin necesidad de herramientas.



*Una limpieza pirolítica consume entre 3,9 y 4,8 kWh en un horno de 60 cm, dependiendo de si es nivel 1 (125 minutos) o nivel 2 (150 minutos). Tomando el coste de la energía de 0,1823 €/kWh, el coste resultante en euros sería: desde 0,71 € (3,9 kWh x 0,1823 €/kWh) hasta 0,88 € (4,8 kWh x 0,1823 €/kWh). Datos publicados por EUROSTAT para el primer trimestre del 2023.

Descubre otra forma de cocinar

Los nuevos hornos iQ300 presentan un diseño adaptado a las tendencias actuales, sin mandos y con menor presencia de acero inoxidable, permitiendo una mayor integración en tu cocina. Todo ello sin comprometer la funcionalidad, manteniendo las mejores prestaciones de Siemens: aporte de vapor, limpieza pirolítica, recetas automáticas...

Con la **función airFry**, puedes usar tu horno como una freidora de aire. Consigue resultados similares a los de una fritura con aceite, pero reduciendo al mínimo el uso de aceites y grasas y, por lo tanto, la ingesta de calorías. Además, en comparación con una freidora de aire de sobremesa, la amplia cavidad del horno permite cocinar mayores cantidades.

Tres formas de cocinar con vapor

pulseSteam Pro

Los hornos iQ700 cuentan con un **depósito tras el panel de 1 litro de capacidad**. La generación de vapor fuera de la cavidad garantiza un control total del proceso con **3 niveles de aporte de vapor**, y permite rellenar el depósito sin tener que abrir la puerta ni interrumpir la cocción.

Gracias a este depósito de gran capacidad, el **horno 100 % vapor** cocina los alimentos en un entorno de humedad total, conservando mejor todas sus propiedades.

pulseSteam Plus

Gracias al **depósito de 220 ml** integrado en el panel, los hornos iQ300 con pulseSteam Plus ofrecen **un nivel de aporte de vapor de forma controlada**, garantizando resultados jugosos por dentro y crujientes por fuera. Al estar ubicado **fuera de la cavidad**, es posible rellenarlo sin interrumpir el proceso de cocción, asegurando siempre el mejor resultado.

pulseSteam

El horno iQ300 con pulseSteam cuenta con un **recipiente de 250 ml dentro de la cavidad**, perfecto si te estás iniciando en el mundo del vapor. Una resistencia especial, ubicada directamente bajo el recipiente, garantiza la generación de vapor desde el inicio del proceso de cocción, aportando jugosidad a tus platos.



Asados perfectos, sin límites

La nueva **termosonda inalámbrica** de Siemens multiplica las posibilidades en tu cocina. Gracias a su conexión por Bluetooth, puedes controlar el punto de asado perfecto tanto en carnes como en pescados, ya sea en el horno, en la placa o incluso en una barbacoa. Sus cuatro puntos de medición garantizan siempre un resultado preciso.

Además, con la aplicación Home Connect puedes realizar un seguimiento de todo el proceso desde tu móvil, tablet o desde el propio horno, y recibir una notificación cuando el alimento haya alcanzado el punto deseado. Solo quedará disfrutar de tu asado.



Todo al horno

¿Qué quieres cocinar?

Asados

Ya sean carnes, aves o pescados, utiliza la **termosonda** con tres puntos de medición para controlar el punto de cocción exacto de tus platos. Gracias a la predicción de tiempo restante, podrás visualizar tanto en la pantalla del horno como en la app de Home Connect, cuánto tiempo falta para que tu asado alcance el punto de cocción deseado.



Algo rápido

Los hornos con **varioSpeed** ofrecen tres electrodomésticos en uno: úsalos como un horno convencional, como un microondas, o aprovecha la cocción combinada de aire caliente y microondas para reducir hasta en un 50 % el tiempo de cocción.

▶ Con la función **coolStart** puedes preparar alimentos congelados sin necesidad de precalentar el horno. Introduce el alimento en el horno frío e inicia el programa: tu plato estará listo en mucho menos tiempo.

Todos los hornos Siemens ofrecen la opción de **precalentamiento rápido**. Con ella, tu horno alcanzará la temperatura deseada en menos tiempo, sin consumir más energía adicional.

Algo sano

▶ Cocinar en un entorno **100 % vapor** permite que alimentos como pescados o verduras conserven mejor sus sabores, vitaminas, minerales y texturas. Reduce el uso de aceites, grasas, sal e incluso salsas. Los nuevos hornos iQ700 permiten cocinar en un entorno 100 % vapor con **temperaturas de hasta 120 °C**. El uso de temperaturas por encima de los 100 °C permite cocinar algunos alimentos en menos tiempo, conservando todavía mejor sus nutrientes.

La función **crispFinish** es ideal para preparar chips de verduras, elimina el exceso de humedad en el interior del horno consiguiendo resultados más crujientes.

Y si quieres más, puedes descargar a través de la app de Home Connect el programa **airFry**, para utilizar **tu horno como una freidora de aire**.



BLOG





















Pan y postres

▶ El **aporte de vapor**, con hasta tres niveles de humedad, ofrece frescura a tus postres y consigue en el pan una corteza crujiente y una miga esponjosa. También es perfecto para asados, obteniendo un resultado jugoso por dentro y crujiente por fuera. Y ahora, puedes agregar un golpe de vapor en cualquier momento del proceso de cocción.

Además, gracias al aporte de vapor puedes **fermentar masas** de forma rápida y sin que pierdan elasticidad. O **regenerar** platos preparados el día anterior, recuperando su textura y jugosidad, y logrando un resultado como si estuvieran recién hechos.



Hornos

		iQ700				iQ500	iQ300	
Tipo		Horno con microondas	100 % vapor	Aporte de vapor	Multifunción	Multifunción	Aporte de vapor	Multifunción
Hornos 60 cm	Pirólítico	 <p>HM778GMB1 Precio ref. 2.299 €</p>		 <p>HR776G1B1 Precio ref. 1.649 €</p>	 <p>HB778G3B1 Precio ref. 1.525 €</p>	 <p>HB578GFS7 Precio ref. 915 €</p>	 <p>HR572GBS3 Precio ref. 1.195 €</p>	 <p>HB572AES3 Precio ref. 709 €</p>
		 <p>HM776GKB1 Precio ref. 2.019 €</p>			 <p>HB776G1B1 Precio ref. 1.229 €</p>	 <p>HB578GES7 Precio ref. 835 €</p>	 <p>HQ574AER3 Precio ref. 759 €</p>	 <p>HB574AER3 Precio ref. 689 €</p>
	No pirólítico	 <p>HM736GAB1 Precio ref. 1.745 €</p>	 <p>HS736G3B1 Precio ref. 1.895 €</p>	 <p>HR736G1B1 Precio ref. 1.435 €</p>	 <p>HB734G1B1 Precio ref. 975 €</p>	 <p>HB537GES3 Precio ref. 589 €</p>	 <p>HR532GBS3 Precio ref. 989 €</p>	 <p>HB534AER3 Precio ref. 489 €</p>
		Pirólítico					 <p>VB578D0S0 Precio ref. 2.139 €</p>	
	Hornos 90 cm	No pirólítico					 <p>VB558C0S0 Precio ref. 1.699 €</p>	

Hornos con microondas

**HM778GMB1**

EAN: 4242003902264

Cristal negro

Precio de ref.
2.299 €

iQ700 (Top)

[Ver planos →](#)[Ver tablas →](#)**Prestaciones**

- **Se conecta a tu móvil vía Home Connect**
- **Opciones destacadas vía app:** asistente de energía, descarga de recetas adicionales, diagnóstico remoto y control por voz*
- **Display TFT touch Pro**
- **Autolimpieza pirolítica** con 2 niveles de intensidad
- Asistente de limpieza **humidClean**
- **varioSpeed, microondas integrado:** funcionamiento solo microondas y/o combinado con horno multifunción
- Multifunción (21 funciones): **perfectCooking 4D**, aire caliente suave, calor superior/inferior normal y suave, calor inferior, calor intensivo, función pizza, grill con aire caliente, grill variable amplio/reducido, precalentar vajilla, mantener caliente, cocción suave a baja temperatura, precalentamiento rápido, **coolStart**

- **Función extra crujiente:** elimina el exceso de humedad para conseguir resultados más crujientes
- **cookControl Pro:** asistente de recetas con recomendaciones de cocción
- **Termosonda** con 3 puntos de medición y estimación de tiempo restante
- Programa airFry (descargable a través de Home Connect)
- softMove: apertura y cierre amortiguado
- Iluminación interior con LED

Accesorios

- Accesorios incluidos: rail en 1 nivel, pirolizable, bandeja profunda, bandeja plana, parrilla apta para microondas

Medidas (alto x ancho x fondo)

- Dimensiones del aparato: 595 x 594 x 548 mm
- Dimensiones de encastre: 585-595 x 560-568 x 550 mm

Horno 100 % vapor

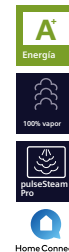
**HS736G3B1**

EAN: 4242003902547

Cristal negro

Precio de ref.
1.895 €

iQ700 (Top)

[Ver planos →](#)[Ver tablas →](#)**Prestaciones**

- **Se conecta a tu móvil vía Home Connect**
- **Opciones destacadas vía app:** asistente de energía, descarga de recetas adicionales, diagnóstico remoto y control por voz*
- **Display TFT touch Plus**
- Asistente de limpieza **humidClean**
- Posibilidades de cocción con vapor:
 - **Cocción en entorno de vapor 100 %**
 - **pulseSteam Pro:** aporte de vapor con 3 intensidades
- Funciones especiales con vapor: regenerar, fermentar, descongelar
- Depósito de 1 litro fuera de la cavidad de cocción
- Multifunción (21 funciones): **perfectCooking 4D**, aire caliente suave, calor superior/inferior normal y suave, calor inferior, calor intensivo, función pizza, grill con aire caliente, grill variable amplio/reducido, precalentar vajilla, mantener caliente, cocción suave a baja temperatura, **coolStart**, precalentamiento rápido

- **Golpe de vapor:** aporte de vapor intensivo a demanda durante 3 minutos
- **cookControl Pro:** asistente de recetas con recomendaciones de cocción
- **Termosonda** con 3 puntos de medición y estimación de tiempo restante
- Programa airFry (descargable a través de Home Connect)
- softMove: apertura y cierre amortiguado
- Iluminación interior con LED

Accesorios

- Accesorios incluidos: bandeja profunda, bandeja plana, parrilla, bandeja de vapor grande y pequeña perforada, bandeja de vapor pequeña
- Accesorio opcional: **HZ638D00. 1 raíl varioClip intercambiable en altura, 100 % extraíble y apto para 100 % vapor**

Medidas (alto x ancho x fondo)

- Dimensiones del aparato: 595 x 594 x 548 mm
- Dimensiones de encastre: 585-595 x 560-568 x 550 mm

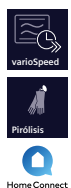
**HM776GKB1**

EAN: 4242003902240

Cristal negro

Precio de ref.
2.019 €

iQ700 (Top)

[Ver planos →](#)[Ver tablas →](#)**Prestaciones**

- **Se conecta a tu móvil vía Home Connect**
- **Opciones destacadas vía app:** asistente de energía, descarga de recetas adicionales, diagnóstico remoto y control por voz*
- **Display TFT touch Plus**
- **Autolimpieza pirolítica** con 2 niveles de intensidad
- Asistente de limpieza **humidClean**
- **varioSpeed, microondas integrado:** funcionamiento solo microondas y/o combinado con horno multifunción
- Multifunción (19 funciones): **perfectCooking 4D**, aire caliente suave, calor superior/inferior normal y suave, calor superior/inferior normal y suave, calor inferior, función pizza, grill con aire caliente, grill variable amplio/reducido, precalentar vajilla, mantener caliente, cocción suave a baja temperatura, **coolStart**, precalentamiento rápido

- **Función extra crujiente:** elimina el exceso de humedad para conseguir resultados más crujientes
- **cookControl Pro:** asistente de recetas con recomendaciones de cocción
- Programa airFry (descargable a través de Home Connect)
- softMove: apertura y cierre amortiguado
- Iluminación interior con LED

Accesorios

- Accesorios incluidos: rail en 1 nivel, pirolizable, bandeja profunda, bandeja plana, parrilla apta para microondas

Medidas (alto x ancho x fondo)

- Dimensiones del aparato: 595 x 594 x 548 mm
- Dimensiones de encastre: 585-595 x 560-568 x 550 mm

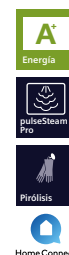
**HR776G1B1**

EAN: 4242003902431

Cristal negro

Precio de ref.
1.649 €

iQ700 (Top)

[Ver planos →](#)[Ver tablas →](#)**Prestaciones**

- **Se conecta a tu móvil vía Home Connect**
- **Opciones destacadas vía app:** asistente de energía, descarga de recetas adicionales, diagnóstico remoto y control por voz*
- **Display TFT touch Plus**
- **Autolimpieza pirolítica** con 2 niveles de intensidad
- Asistente de limpieza **humidClean**
- **pulseSteam Pro:** aporte de vapor con 3 intensidades
- Funciones especiales con vapor: regenerar, fermentar
- Depósito de 1 litro fuera de la cavidad de cocción
- Multifunción (19 funciones): **perfectCooking 4D**, aire caliente suave, calor superior/inferior normal y suave, calor inferior, calor intensivo, función pizza, grill con aire caliente, grill variable amplio/reducido, precalentar vajilla, mantener caliente, cocción suave a baja temperatura, **coolStart**, precalentamiento rápido

- **Golpe de vapor:** aporte de vapor intensivo a demanda durante 3 minutos
- **cookControl Pro:** asistente de recetas con recomendaciones de cocción
- Programa airFry (descargable a través de Home Connect)
- softMove: apertura y cierre amortiguado
- Iluminación interior con LED

Accesorios

- Accesorios incluidos: bandeja profunda, bandeja plana, parrilla
- Accesorio opcional: **HZ638070. 1 raíl varioClip intercambiable en altura, 100 % extraíble y pirolizable**

Medidas (alto x ancho x fondo)

- Dimensiones del aparato: 595 x 594 x 548 mm
- Dimensiones de encastre: 585-595 x 560-568 x 550 mm

**HM736GAB1**

EAN: 4242003902202

Cristal negro

Precio de ref.
1.745 €

iQ700 (Top)

[Ver planos →](#)[Ver tablas →](#)**Prestaciones**

- **Se conecta a tu móvil vía Home Connect**
- **Opciones destacadas vía app:** asistente de energía, descarga de recetas adicionales, diagnóstico remoto y control por voz*
- **Display TFT touch Plus**
- Asistente de limpieza **humidClean**
- **varioSpeed, microondas integrado:** funcionamiento solo microondas y/o combinado con horno multifunción
- Multifunción (19 funciones): **perfectCooking 4D**, aire caliente suave, calor superior/inferior normal y suave, calor superior/inferior normal y suave, calor inferior, función pizza, grill con aire caliente, grill amplio/reducido, precalentar vajilla, mantener caliente, cocción suave a baja temperatura, **coolStart**, precalentamiento rápido
- **cookControl Pro:** asistente de recetas con recomendaciones de cocción

- Programa airFry (descargable a través de Home Connect)
- softMove: apertura y cierre amortiguado
- Iluminación interior con LED

Accesorios

- Accesorios incluidos: rail en 1 nivel, bandeja profunda, bandeja plana, parrilla apta para microondas

Medidas (alto x ancho x fondo)

- Dimensiones del aparato: 595 x 594 x 548 mm
- Dimensiones de encastre: 585-595 x 560-568 x 550 mm

**HR736G1B1**

EAN: 4242003902417

Cristal negro

Precio de ref.
1.435 €

iQ700 (Top)

[Ver planos →](#)[Ver tablas →](#)**Prestaciones**

- **Se conecta a tu móvil vía Home Connect**
- **Opciones destacadas vía app:** asistente de energía, descarga de recetas adicionales, diagnóstico remoto y control por voz*
- **Display TFT touch Plus**
- Asistente de limpieza **humidClean**
- **pulseSteam Pro:** aporte de vapor con 3 intensidades
- Funciones especiales con vapor: regenerar, fermentar
- Depósito de 1 litro fuera de la cavidad de cocción
- Multifunción (19 funciones): **perfectCooking 4D**, aire caliente suave, calor superior/inferior normal y suave, calor inferior, calor intensivo, función pizza, grill con aire caliente, grill variable amplio/reducido, precalentar vajilla, mantener caliente, cocción suave a baja temperatura, **coolStart**, precalentamiento rápido

- **Golpe de vapor:** aporte de vapor intensivo a demanda durante 3 minutos
- **cookControl Pro:** asistente de recetas con recomendaciones de cocción
- Programa airFry (descargable a través de Home Connect)
- softMove: apertura y cierre amortiguado
- Iluminación interior con LED

Accesorios

- Accesorios incluidos: bandeja profunda, bandeja plana, parrilla
- Accesorio opcional: **HZ638000. 1 raíl varioClip intercambiable en altura, 100 % extraíble y no pirolizable**

Medidas (alto x ancho x fondo)

- Dimensiones del aparato: 595 x 594 x 548 mm
- Dimensiones de encastre: 585-595 x 560-568 x 550 mm

Hornos con aporte de vapor

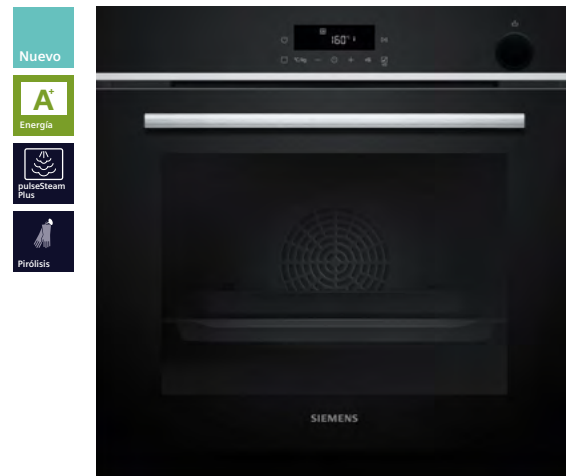
**HR572GBS3**

EAN: 4242003956793

Cristal negro con acero inoxidable

Precio de ref.

1.195 €

iQ300 (Top)

[Ver planos →](#)[Ver tablas →](#)**Prestaciones**

- **Display LED** con touchControl
- **Autolimpieza pirolítica** con 3 niveles de intensidad
- Asistente de limpieza **humidClean**
- **pulseSteam Plus: aporte de vapor** con 1 nivel de intensidad
- Depósito de 220 ml fuera de la cavidad de cocción
- Multifunción (8 funciones): **perfectCooking 3D**, aire caliente suave, **aire caliente con aporte de vapor**, calor superior/inferior, función pizza, grill con aire caliente, grill variable amplio, precalentamiento rápido
- **Función airFry**
- **cookControl**: 15 recetas automáticas (5 de ellas con aporte de vapor)
- softMove: apertura y cierre amortiguado
- Iluminación interior halógena

Accesorios

- Accesorios incluidos: Rail en 1 nivel, bandeja profunda, parrilla profesional, **bandeja para airFry y grill**

Medidas (alto x ancho x fondo)

- Aparato: 595 x 594 x 548 mm
- Encastre: 585-595 x 560-568 x 550 mm

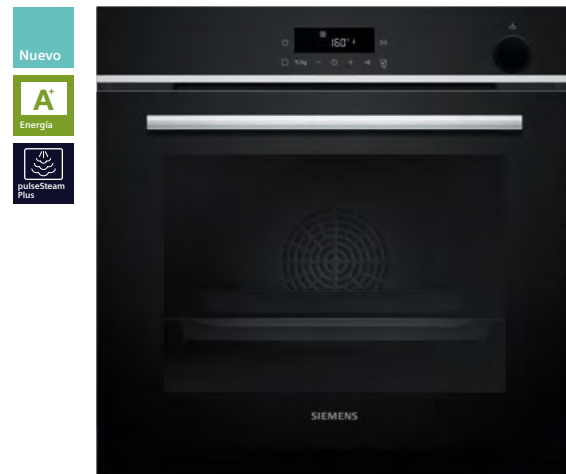
**HR532GBS3**

EAN: 4242003956786

Cristal negro con acero inoxidable

Precio de ref.

989 €

iQ300

[Ver planos →](#)[Ver tablas →](#)**Prestaciones**

- **Display LED** con touchControl
- **pulseSteam Plus: aporte de vapor** con 1 nivel de intensidad
- Depósito de 220 ml fuera de la cavidad de cocción
- Multifunción (8 funciones): **perfectCooking 3D**, aire caliente suave, **aire caliente con aporte de vapor**, calor superior/inferior, función pizza, grill con aire caliente, grill variable amplio, precalentamiento rápido
- **Función airFry**
- **cookControl**: 15 recetas automáticas (5 de ellas con aporte de vapor)
- softMove: apertura y cierre amortiguado
- Iluminación interior halógena

Accesorios

- Accesorios incluidos: Bandeja profunda, bandeja plana, parrilla profesional, **bandeja para airFry y grill**
- Accesorio opcional: Raíl varioClip reposicionable en altura **HZ538000** (70% extraíble). No pirolizable

Medidas (alto x ancho x fondo)

- Aparato: 595 x 594 x 548 mm
- Encastre: 585-595 x 560-568 x 550 mm

**HQ574AER3**

EAN: 4242003956694

Cristal negro con acero inoxidable

Precio de ref.

759 €

iQ300

[Ver planos →](#)[Ver tablas →](#)**Prestaciones**

- **Display LED** con mandos
- **pulseSteam: aporte de vapor**
- Recipiente de 250 ml dentro de la cavidad de cocción
- Multifunción (8 funciones): **perfectCooking 3D**, aire caliente suave, **aire caliente con aporte de vapor**, calor superior/inferior, calor inferior, función pizza, grill con aire caliente, grill variable amplio, precalentamiento rápido
- **cookControl**: 10 recetas automáticas
- softMove: apertura y cierre amortiguado
- Iluminación interior halógena

Accesorios

- Accesorios incluidos: Bandeja profunda, parrilla profesional, **recipiente para agua**
- Accesorios opcionales: Raíl varioClip reposicionable en altura **HZ538000** (70% extraíble). No pirolizable

Medidas (alto x ancho x fondo)

- Aparato: 595 x 594 x 548 mm
- Encastre: 585-595 x 560-568 x 550 mm

Hornos pirolíticos

**HB778G3B1**

EAN: 4242003901960

Cristal negro

Precio de ref.

1.525 €

iQ700 (Top)

[Ver planos →](#)[Ver tablas →](#)**Prestaciones**

- **Se conecta a tu móvil vía Home Connect**
- **Opciones destacadas vía app:** asistente de energía, descarga de recetas adicionales, diagnóstico remoto y control por voz*
- **Display TFT touch Pro**
- **Autolimpieza pirolítica** con 2 niveles de intensidad
- Asistente de limpieza **humidClean**
- Multifunción (13 funciones): **perfectCooking 4D**, aire caliente suave, calor superior/inferior normal y suave, calor inferior, función pizza, grill con aire caliente, grill variable amplio/reducido, precalentar vajilla, mantener caliente, cocción suave a baja temperatura, **coolStart**, precalentamiento rápido
- **cookControl Pro:** asistente de recetas con recomendaciones de cocción
- **Termosonda** con 3 puntos de medición y estimación de tiempo restante
- Programa airFry (descargable a través de Home Connect)

- softMove: apertura y cierre amortiguado
- Iluminación interior con LED

Accesorios

- Accesorios incluidos: bandeja profunda, bandeja plana, parrilla
- Accesorio opcional: **HZ638070. 1 raíl varioClip intercambiable en altura, 100 % extraíble y pirolizable**

Medidas (alto x ancho x fondo)

- Dimensiones del aparato: 595 x 594 x 548 mm
- Dimensiones de encastre: 585-595 x 560-568 x 550 mm

**HB776G1B1**

EAN: 4242003901892

Cristal negro

Precio de ref.

1.229 €

iQ700 (Top)

[Ver planos →](#)[Ver tablas →](#)**Prestaciones**

- **Se conecta a tu móvil vía Home Connect**
- **Opciones destacadas vía app:** asistente de energía, descarga de recetas adicionales, diagnóstico remoto y control por voz*
- **Display TFT touch Plus**
- **Autolimpieza pirolítica** con 2 niveles de intensidad
- Asistente de limpieza **humidClean**
- Multifunción (13 funciones): **perfectCooking 4D**, aire caliente suave, calor superior/inferior normal y suave, calor inferior, función pizza, grill con aire caliente, grill variable amplio/reducido, precalentar vajilla, mantener caliente, cocción suave a baja temperatura, **coolStart**, precalentamiento rápido
- **cookControl Pro:** asistente de recetas con recomendaciones de cocción
- Programa airFry (descargable a través de Home Connect)
- softMove: apertura y cierre amortiguado
- Iluminación interior con LED

Accesorios

- Accesorios incluidos: bandeja profunda, bandeja plana, parrilla
- Accesorio opcional: **HZ638070. 1 raíl varioClip intercambiable en altura, 100 % extraíble y pirolizable**

Medidas (alto x ancho x fondo)

- Dimensiones del aparato: 595 x 594 x 548 mm
- Dimensiones de encastre: 585-595 x 560-568 x 550 mm

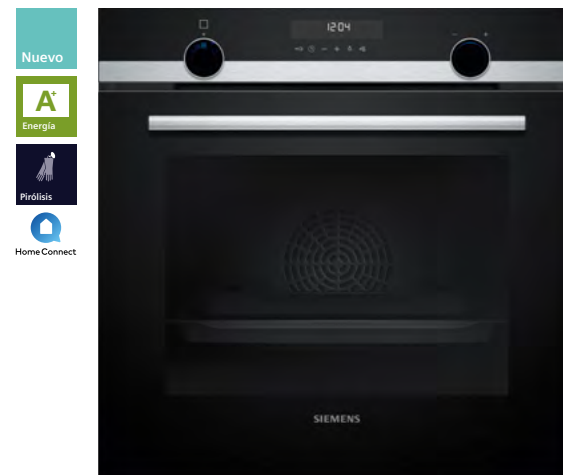
**HB578GFS7**

EAN: 4242003956328

Cristal negro con acero inoxidable

Precio de ref.

915 €

iQ500

[Ver planos →](#)[Ver tablas →](#)**Prestaciones**

- **Se conecta a tu móvil vía Home Connect**
- **Opciones destacadas vía app:** control remoto, asistente de energía, descarga de recetas adicionales, diagnóstico remoto y control por voz*
- **Autolimpieza pirolítica** con 3 niveles de intensidad
- **Display LCD** con mandos lighControl
- Multifunción (8 funciones): **perfectCooking 3D**, aire caliente suave, calor superior/inferior, función pizza, calor inferior (app), grill con aire caliente, grill variable amplio, precalentar vajilla (app), mantener caliente (app), cocción suave a baja temperatura, **coolStart**, precalentamiento rápido
- **Función airFry vía app Home Connect**
- **cookControl**: 30 recetas automáticas
- softMove: apertura y cierre amortiguado
- Iluminación interior halógena

Accesorios

- Accesorios incluidos: Raíl en 1 nivel, bandeja profunda, bandeja plana, parrilla profesional
- Accesorios opcionales: Bandeja airFry y grill

Medidas (alto x ancho x fondo)

- Aparato: 595 x 594 x 548 mm
- Encastre: 585-595 x 560-568 x 550 mm

Hornos pirolíticos



HB578GES7
EAN: 4242003956311

Cristal negro con acero inoxidable

Precio de ref.
835 €

iQ500

[Ver planos →](#)

[Ver tablas →](#)

Prestaciones

- **Se conecta a tu móvil vía Home Connect**
- **Opciones destacadas vía app:** control remoto, asistente de energía, descarga de recetas adicionales, diagnóstico remoto y control por voz*
- **Display LCD** con mandos lighControl
- **Autolimpieza pirolítica** con 3 niveles de intensidad
- Multifunción (8 funciones): **perfectCooking 3D**, aire caliente suave, calor superior/inferior, función pizza, calor inferior (app), grill con aire caliente, grill variable amplio, precalentar vajilla (app), mantener caliente (app), cocción suave a baja temperatura, coolStart, precalentamiento rápido
- **Función airFry vía app Home Connect**
- **cookControl:** 30 recetas automáticas
- softMove: apertura y cierre amortiguado
- Iluminación interior halógena

Accesorios

- Accesorios incluidos: Rail en 1 nivel, bandeja profunda, bandeja plana, parrilla profesional
- Accesorios opcionales: Bandeja airFry y grill

Medidas (alto x ancho x fondo)

- Aparato: 595 x 594 x 548 mm
- Encastre: 585-595 x 560-568 x 550 mm



HB578GES3
EAN: 4242003956298

Cristal negro con acero inoxidable

Precio de ref.
749 €

iQ500

[Ver planos →](#)

[Ver tablas →](#)

Prestaciones

- **Display LCD** con mandos lighControl
- **Autolimpieza pirolítica** con 3 niveles de intensidad
- Asistente de limpieza **humidClean**
- Multifunción (9 funciones): **perfectCooking 3D**, aire caliente suave, calor superior/inferior, función pizza, calor inferior, grill con aire caliente, grill variable amplio, cocción suave a baja temperatura, coolStart, precalentamiento rápido
- **cookControl:** 30 recetas automáticas
- softMove: apertura y cierre amortiguado
- Iluminación interior halógena

Accesorios

- Accesorios incluidos: Rail en 1 nivel, bandeja profunda, bandeja plana, parrilla profesional

Medidas (alto x ancho x fondo)

- Aparato: 595 x 594 x 548 mm
- Encastre: 585-595 x 560-568 x 550 mm



HB572AES3
EAN: 4242003956229

Cristal negro con acero inoxidable

Precio de ref.
709 €

iQ300

[Ver planos →](#)

[Ver tablas →](#)

Prestaciones

- **Display LED** con touchControl
- **Autolimpieza pirolítica** con 3 niveles de intensidad
- Asistente de limpieza **humidClean**
- Multifunción (7 funciones): **perfectCooking 3D**, aire caliente suave, calor superior/inferior, función pizza, grill con aire caliente, grill variable amplio, precalentamiento rápido
- **Función airFry**
- **cookControl:** 10 recetas automáticas
- softMove: apertura y cierre amortiguado
- Iluminación interior halógena

Accesorios

- Accesorios incluidos: Rail en 1 nivel, bandeja profunda, parrilla profesional, **bandeja para airFry y grill**

Medidas (alto x ancho x fondo)

- Aparato: 595 x 594 x 548 mm
- Encastre: 585-595 x 560-568 x 550 mm



HB574AER3
EAN: 4242003956250

Cristal negro con acero inoxidable

Precio de ref.
689 €

iQ300

[Ver planos →](#)

[Ver tablas →](#)

Prestaciones

- **Display LED** con mandos
- **Autolimpieza pirolítica** con 3 niveles de intensidad
- Asistente de limpieza **humidClean**
- Multifunción (7 funciones): **perfectCooking 3D**, aire caliente suave, calor superior/inferior, calor inferior, función pizza, grill con aire caliente, grill variable amplio, precalentamiento rápido
- **cookControl:** 10 recetas automáticas
- softMove: apertura y cierre amortiguado
- Iluminación interior halógena

Accesorios

- Accesorios incluidos: Rail en 1 nivel, bandeja profunda, parrilla profesional

Medidas (alto x ancho x fondo)

- Aparato: 595 x 594 x 548 mm
- Encastre: 585-595 x 560-568 x 550 mm

Hornos



HB734G1B1
EAN: 4242003901595

Cristal negro

Precio de ref.
975 €

iQ700

[Ver planos →](#)

[Ver tablas →](#)

Prestaciones

- **Se conecta a tu móvil vía Home Connect**
- **Opciones destacadas vía app:** asistente de energía, descarga de recetas adicionales, diagnóstico remoto y control por voz*
- **Display TFT touch**
- Asistente de limpieza **humidClean**
- Multifunción (13 funciones): **perfectCooking 4D**, aire caliente suave, calor superior/inferior normal y suave, calor inferior, función pizza, grill con aire caliente, grill variable amplio/reducido, coolStart, precalentar vajilla, mantener caliente, cocción suave a baja temperatura, precalentamiento rápido
- **cookControl Pro:** asistente de recetas con recomendaciones de cocción
- Programa airFry (descargable a través de Home Connect)
- softMove: apertura y cierre amortiguado
- Iluminación interior halógena

Accesorios

- Accesorios incluidos: bandeja profunda, bandeja plana, parrilla
- Accesorio opcional: **HZ638000. 1 raíl varioClip intercambiable en altura, 100 % extraíble y no pirolizable**

Medidas (alto x ancho x fondo)

- Dimensiones del aparato: 595 x 594 x 548 mm
- Dimensiones de encastre: 585-595 x 560-568 x 550 mm



HB537GES3
EAN: 4242003956168

Cristal negro con acero inoxidable

Precio de ref.
589 €

iQ500

[Ver planos →](#)

[Ver tablas →](#)

Prestaciones

- Asistente de limpieza **humidClean**
- **Display LCD** con mandos lighControl
- Multifunción (7 funciones): **perfectCooking 3D**, aire caliente suave, calor superior/inferior, función pizza, calor inferior, grill con aire caliente, grill variable amplio, precalentamiento rápido
- **cookControl:** 10 recetas automáticas
- softMove: apertura y cierre amortiguado
- Iluminación interior halógena

Accesorios

- Accesorios incluidos: Rail en 1 nivel, bandeja profunda, bandeja plana, parrilla profesional

Medidas (alto x ancho x fondo)

- Aparato: 595 x 594 x 548 mm
- Encastre: 585-595 x 560-568 x 550 mm

Hornos



Prestaciones

- **Display LED** en color rojo con mandos
- Asistente de limpieza **humidClean**
- Multifunción (7 funciones): **perfectCooking 3D**, aire caliente suave, calor superior/inferior, calor inferior, función pizza, grill con aire caliente, grill variable amplio, precalentamiento rápido
- **softMove**: apertura y cierre amortiguado
- Iluminación interior halógena

Accesorios

- Accesorios incluidos: Rail en 1 nivel, bandeja profunda, parrilla profesional

Medidas (alto x ancho x fondo)

- Aparato: 595 x 594 x 548 mm
- Encastre: 585-595 x 560-568 x 550 mm

HB534AER3

EAN: 4242003956137

Cristal negro con acero inoxidable

Precio de ref.
489 €

iQ300

[Ver planos →](#)

[Ver tablas →](#)

Hornos 90 cm



Prestaciones

- **Autolimpieza piroLítica** con 3 niveles de intensidad
- Asistente de limpieza **humidClean**
- **lightControl**: mandos retroiluminados
- **Display LCD** en color blanco
- Multifunción (10 funciones): aire caliente, calor superior/inferior, calor superior e inferior con circulación de aire, calor inferior, función pizza, grill con aire caliente, grill variable amplio/reducido, descongelar, precalentamiento rápido
- Iluminación interior halógena

Accesorios

- **Raíl varioClip reposicionable en altura**
- Bandeja profunda, bandeja plana, parrilla profesional
- Accesorio opcional: pueden adquirirse más raíles como accesorio a través del código SAT 12036208

Medidas (alto x ancho x fondo)

- Dimensiones del aparato: 594 x 896 x 570 mm
- Dimensiones de encastre: 600-604 x 860-864 x 560 mm

VB578D0S0

EAN: 4242003803349

Cristal negro con acero inoxidable

Precio de ref.
2.139 €

iQ500 (Top)

[Ver planos →](#)

[Ver tablas →](#)



Prestaciones

- Asistente de limpieza **humidClean**
- **lightControl**: mandos retroiluminados
- **Display LCD** en color blanco
- Multifunción (10 funciones): aire caliente, calor superior/inferior, calor superior e inferior con circulación de aire, calor inferior, función pizza, grill con aire caliente, grill variable amplio/reducido, descongelar, precalentamiento rápido
- Iluminación interior halógena

Accesorios

- **Raíl varioClip reposicionable en altura**
- Bandeja profunda, bandeja plana, parrilla profesional
- Accesorio opcional: pueden adquirirse más raíles como accesorio a través del código SAT 12036208

Medidas (alto x ancho x fondo)

- Dimensiones del aparato: 475 x 896 x 572 mm
- Dimensiones de encastre: 477-480 x 860-864 x 560 mm

VB558C0S0

EAN: 4242003802328

Cristal negro con acero inoxidable

Precio de ref.
1.699 €

iQ500 (Top)

[Ver planos →](#)

[Ver tablas →](#)

Top: selección de los productos más diferenciales de Siemens.

*Actualmente esta función está disponible con el Asistente de Google y Amazon Alexa

Clase de eficiencia energética en un rango de A+++ (valor más eficiente) a D (valor menos eficiente). Información de etiquetado energético según el Reglamento (UE) n°65/2014.

Para más información consultar siemens-home.bsh-group.es.

Accesorios hornos



HZ532010

EAN: 4242003813874

Precio de ref.
45 €

Bandeja antiadherente

- Bandeja con base cerámica y recubrimiento antiadherente a base de silicona, que evita que los alimentos se peguen y facilita su limpieza.
- No compatible con los hornos de 90 cm VB578D0S0 y VB558C0S0, con el uso de vapor, ni lavable en lavavajillas.



HZ629070

EAN: 4242003916155

Precio de ref.
25 €

Bandeja airFry y Grill

- Bandeja esmaltada multiperforada para función airFry y Grill. Apta para todos los hornos de 60 y 45 cm iQ700. No usar durante la función microondas ni la función vapor. Retirar durante la limpieza piroLítica.
- Medidas (largo x ancho x alto): 455 x 375 x 34 mm.
- Apta para lavavajillas.



HZ538000

EAN: 4242003813904

Precio de ref.
49 €

Raíl varioClip intercambiable en altura

- Es posible instalarlo en cualquier nivel para adaptarse a las necesidades de cocción, incluso en el nivel grill.
- Para hornos iQ500 e iQ300 sin piroLisis.
- No compatible con los hornos de 90 cm VB578D0S0 y VB558C0S0.
- 70% extraíble y no piroLizable.



HZ638000

EAN: 4242003912850

Precio de ref.
59 €

Raíl varioClip intercambiable en altura

- 100 % extraíble y no piroLizable.
- Para hornos multifunción iQ700, incluso con vapor añadido.
- Es posible instalarlo en cualquier nivel para adaptarse a las necesidades de cocción, incluso en el nivel grill.



HZ638070

EAN: 4242003912867

Precio de ref.
59 €

Raíl varioClip intercambiable en altura

- 100 % extraíble y piroLizable.
- Para hornos multifunción iQ700 con autolimpieza piroLítica.
- Es posible instalarlo en cualquier nivel para adaptarse a las necesidades de cocción, incluso en el nivel grill.



HZ638D00

EAN: 4242003912874

Precio de ref.
59 €

Raíl varioClip intercambiable en altura

- 100 % extraíble y no piroLizable.
- Para hornos iQ700 100 % vapor.
- Es posible instalarlo en cualquier nivel para adaptarse a las necesidades de cocción, incluso en el nivel grill.



HZ327000

EAN: 4242003353127

Precio de ref.
109 €

Piedra para pizza

- Con pala de madera.
- Válida para hornos de 60 y 45 cm.



HZ32WA00









EAN: 4242003943199

Precio de ref.
119 €











Termosonda inalámbrica

- Conexión vía bluetooth para controlar desde el horno o desde un dispositivo móvil.
- Válida para horno, placa o barbacoa.

Hornos compactos, cafetera integrable y módulo

		iQ700			
		Tipo	Horno con microondas	100 % vapor	Multifunción
Hornos compactos	Pirólitico		 CM776GKB1 Precio ref. 1.839 €		 CB774G1B1 Precio ref. 1.125 €
	No pirólitico		 CM724G1B1 Precio ref. 1.495 €	 CS736G1B1 Precio ref. 1.655 €	 CB734G1B1 Precio ref. 959 €
Cafetera integrable				 CT718L1B0 Precio ref. 2.849 €	
Módulo de calentamiento				 BI710C1B1 Precio ref. 645 €	
Termosonda inalámbrica				 HZ32WA00 Precio ref. 119 €	

Microondas

		iQ700	iQ500	iQ300		
		Tipo	Display TFT touch	Display LED	Mecánico	Display LED
Microondas integrables 45 cm	Sin plato giratorio		 CE732GXB1 Precio ref. 1.285 €			
	Sin plato giratorio	 BE732R1B1 Precio ref. 895 €	 BE732L1B1 Precio ref. 895 €			
Microondas integrables 38 cm	Sin plato giratorio	 BF722R1B1 Precio ref. 835 €	 BF722L1B1 Precio ref. 835 €			
	Con plato giratorio			 BE555LMB1 Precio ref. 515 €	 BF520LMA1 Precio ref. 309 €	 BE623LMB3 Precio ref. 309 €
				 BE525LMB1 Precio ref. 415 €		
				 BF525LMB1 Precio ref. 395 €		

Hornos compactos con microondas

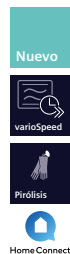
**CM776GKB1**

EAN: 4242003901304

Cristal negro

Precio de ref.
1.839 €

iQ700 (Top)

- Se conecta a tu móvil vía Home Connect
- Opciones destacadas vía app: asistente de energía, descarga de recetas adicionales, diagnóstico remoto y control por voz*
- Display TFT touch Plus
- Autolimpieza pirolítica con 2 niveles de intensidad
- Asistente de limpieza humidClean
- varioSpeed, microondas integrado: funcionamiento solo microondas y/o combinado horno multifunción
- Multifunción (19 funciones):
 - perfectCooking 4D, aire caliente suave, calor superior/inferior normal y suave, calor inferior, función pizza, grill con aire caliente, grill variable amplio/reducido, precalentar vajilla, mantener caliente, cocción suave a baja temperatura, coolStart, precalentamiento rápido
- CrispFinish: elimina el exceso de humedad para conseguir resultados más crujientes
- cookControl Pro: recetas y recomendaciones de cocción
- Programa airFry (descargable a través de Home Connect)

- softMove: apertura y cierre amortiguado
- Iluminación interior con LED

Accesorios

- Accesorios incluidos: rail en 1 nivel 100 % extraíble y pirolizable, bandeja profunda, bandeja plana, parrilla profesional
- Accesorios opcionales: ver página 23

Medidas (alto x ancho x fondo)

- Dimensiones del aparato: 455 x 594 x 548 mm
- Dimensiones de encastre: 450-455 x 560-568 x 550 mm

[Ver planos →](#)[Ver tablas →](#)**CM724G1B1**

EAN: 4242003901168

Cristal negro

Precio de ref.
1.495 €

iQ700 (Top)

Prestaciones

- Se conecta a tu móvil vía Home Connect
- Opciones destacadas vía app: asistente de energía, descarga de recetas adicionales, diagnóstico remoto y control por voz*
- Display TFT touch
- Asistente de limpieza humidClean
- varioSpeed, microondas integrado: funcionamiento solo microondas y/o combinado horno multifunción
- Multifunción (15 funciones): aire caliente, aire caliente suave, calor superior/inferior normal y suave, calor inferior, grill con aire caliente, grill variable amplio/reducido, precalentar vajilla
- cookControl Pro: recetas y recomendaciones de cocción
- Programa airFry (descargable a través de Home Connect)

- softMove: apertura y cierre amortiguado
- Iluminación interior con LED

Accesorios

- Accesorios incluidos: bandeja profunda, parrilla profesional
- Accesorios opcionales: ver página 23

Medidas (alto x ancho x fondo)

- Dimensiones del aparato: 455 x 594 x 548 mm
- Dimensiones de encastre: 450-455 x 560-568 x 550 mm

[Ver planos →](#)[Ver tablas →](#)

Horno compacto 100 % vapor

**CS736G1B1**

EAN: 4242003901441

Cristal negro

Precio de ref.
1.655 €

iQ700 (Top)

Prestaciones

- Se conecta a tu móvil vía Home Connect
- Opciones destacadas vía app: asistente de energía, descarga de recetas adicionales, diagnóstico remoto y control por voz*
- Display TFT touch Plus
- Asistente de limpieza humidClean
- Posibilidades de cocción con vapor:
 - Cocción en entorno de vapor 100 %
 - Cocción tradicional con vapor pulseSteam: aporte de vapor con 3 intensidades
- Funciones especiales con vapor: regenerar, fermentar, descongelar
- Depósito de 1 litro fuera de la cavidad de cocción
- Multifunción (21 funciones):
 - perfectCooking 4D, aire caliente suave, calor superior/inferior normal y suave, calor inferior, función pizza, grill con aire caliente, grill variable amplio/reducido, precalentar vajilla, mantener caliente, cocción suave a baja temperatura, coolStart, precalentamiento rápido
- steamBoost: aporte de vapor intensivo durante 3 minutos a demanda
- cookControl Pro: recetas y recomendaciones de cocción

- Programa airFry (descargable a través de Home Connect)
- softMove: apertura y cierre amortiguado de puerta
- Iluminación interior con LED

Accesorios

- Accesorios incluidos: bandeja profunda, parrilla profesional, bandeja grande para vapor perforada, bandeja pequeña para vapor perforada, bandeja pequeña para vapor sin perforar y esponja
- Accesorio opcional: HZ638D00. 1 rail varioClip intercambiable en altura, 100 % extraíble y apto para 100% vapor

Medidas (alto x ancho x fondo)

- Dimensiones del aparato: 455 x 594 x 548 mm
- Dimensiones de encastre: 450-455 x 560-568 x 550 mm

[Ver planos →](#)[Ver tablas →](#)

Hornos compactos

**CB774G1B1**

EAN: 4242003901007

Cristal negro

Precio de ref.
1.125 €

iQ700 (Top)

- softMove: apertura y cierre amortiguado
 - Iluminación interior halógena
- Prestaciones**
- Se conecta a tu móvil vía Home Connect
 - Opciones destacadas vía app: asistente de energía, descarga de recetas adicionales, diagnóstico remoto y control por voz*
 - Display TFT touch
 - Autolimpieza pirolítica con 2 niveles de intensidad
 - Asistente de limpieza humidClean
 - Multifunción (11 funciones):
 - perfectCooking 4D, aire caliente suave, calor superior/inferior normal y suave, calor inferior, grill con aire caliente, grill variable amplio/reducido, precalentar vajilla, mantener caliente, cocción suave a baja temperatura
 - cookControl Pro: asistente de recetas con recomendaciones de cocción
 - Programa airFry (descargable a través de Home Connect)

- softMove: apertura y cierre amortiguado
- Iluminación interior halógena

Accesorios

- Accesorios incluidos: bandeja profunda, parrilla profesional
- Accesorio opcional: HZ638070. 1 rail varioClip intercambiable en altura, 100 % extraíble y pirolizable

Medidas (alto x ancho x fondo)

- Dimensiones del aparato: 455 x 594 x 548 mm
- Dimensiones de encastre: 450-455 x 560-568 x 550 mm

[Ver planos →](#)[Ver tablas →](#)**CB734G1B1**

EAN: 4242003900987

Cristal negro

Precio de ref.
959 €

iQ700

Prestaciones

- Se conecta a tu móvil vía Home Connect
- Opciones destacadas vía app: asistente de energía, descarga de recetas adicionales, diagnóstico remoto y control por voz*
- Display TFT touch
- Asistente de limpieza humidClean
- Multifunción (11 funciones):
 - perfectCooking 4D, aire caliente suave, calor superior/inferior normal y suave, calor inferior, grill con aire caliente, grill variable amplio/reducido, precalentar vajilla, mantener caliente, cocción suave a baja temperatura
- cookControl Pro: asistente de recetas con recomendaciones de cocción
- Programa airFry (descargable a través de Home Connect)
- softMove: apertura y cierre amortiguado
- Iluminación interior halógena

Accesorios

- Accesorios incluidos: bandeja profunda, parrilla profesional
- Accesorio opcional: HZ638000. 1 rail varioClip intercambiable en altura, 100 % extraíble y no pirolizable

Medidas (alto x ancho x fondo)

- Dimensiones del aparato: 455 x 594 x 548 mm
- Dimensiones de encastre: 450-455 x 560-568 x 550 mm

[Ver planos →](#)[Ver tablas →](#)

Módulo de calentamiento



BI710C1B1

EAN: 4242003900123

Cristal negro

Precio de ref.
629 €

iQ700

Prestaciones

- Se conecta a tu móvil vía Home Connect
- Opciones destacadas vía app: favoritos, diagnóstico remoto
- Apertura push-pull sin tirador
- Control touchControl
- Capacidad: 20 litros
- Regulación de temperatura en 6 niveles: de 30 a 80 °C
- Base cerámica con acero inoxidable
- Funciones: precalentar tazas y recipientes, mantener calientes los alimentos, cocción suave a baja temperatura
- Carga hasta 64 tazas de café o 12 platos
- Extracción mediante guías telescópicas

Medidas (alto x ancho x fondo)

- Dimensiones del aparato: 140 x 594 x 518 mm
- Dimensiones de encastre: 140 x 560-568 x 550 mm

[Ver planos →](#)

[Ver tablas →](#)



Diseño discreto. Extraordinariamente útil

El módulo de calentamiento es el complemento perfecto para hornos y cafeteras en cualquier proyecto de cocina. Su diseño lineal sin tirador, con **apertura Push**, se integra perfectamente en el espacio, mientras que el nuevo **panel de control táctil**, ubicado en el interior del frontal, garantiza un uso fácil e intuitivo.

Las funciones principales pueden seleccionarse de forma directa a través de los diferentes iconos. Cada uno de ellos ofrece un rango de temperaturas recomendado que se puede ajustar fácilmente desde el display. Guarda con la **opción Favorito** la configuración que más utilices y actívala con solo pulsar un botón.

Con **temperaturas entre los 30 y los 80 °C**, el módulo de calentamiento Siemens no solo permite calentar vajilla o mantener la comida caliente, también ofrece la posibilidad de fermentar masas o yogures, deshidratar frutas y verduras, derretir mantequilla o chocolate, descongelar alimentos o incluso calentar las toallas para tus invitados.

Las temperaturas más altas son ideales para **cocciones a baja temperatura** durante un tiempo prolongado, logrando resultados jugosos sin apenas esfuerzo.

Cafetera integrable



CT718L1B0

EAN: 4242003895580

Cristal negro

Precio de ref.
2.849 €

iQ700 (Top)

Prestaciones

- Se conecta a tu móvil vía Home Connect
- Opciones destacadas vía app: descarga de bebidas adicionales, coffeePlaylist, diagnóstico remoto, inicio a distancia y control por voz*
- Display TFT touch Pro
- Apertura lateral. Fácil acceso a depósitos
- 17 bebidas preprogramadas: Espresso, Café Latte, Latte macchiato, Cappuccino, Espuma de leche, Leche caliente, Agua caliente
- Coffee World: lista de 9 especialidades de café internacional en el display y en la app Home Connect: Ristretto, Espresso macchiato, Americano, Flat white, Café XL, Koffie verkeerd, Café au lait, Café con leche, Verlängerter, Wiener Melange
- myCoffee: posibilidad de grabación de hasta 30 preparaciones personalizadas de café y bebidas con leche/crema
- Ajustes personalizables para: temperatura de preparación del café (3 niveles), temperatura del agua caliente (4 niveles) y grado de molido
- Acceso directo **oneTouch DoubleCup**: posibilidad de preparar dos tazas simultáneamente, incluso de bebidas con leche
- **AromaDouble Shot**: doble proceso de molido y escaldado para conseguir una mayor intensidad de café con el mejor aroma

- Posibilidad de personalizar el tamaño de la taza. Menor riesgo de desbordamiento
- **Molinillo de dos discos cerámicos**
- autoMilk Clean: limpieza automática del tubo de leche tras la preparación de cada bebida
- Limpieza automática inteligente singlePortion Cleaning
- Programa automático de limpieza y descalcificación (incluido en el programa Calc'n'Clean)
- Salida de bebidas iluminada con LED y regulable en altura hasta 150 mm para vasos altos

Accesorios incluidos

- Depósito de agua extraíble de 2,4 litros
- Depósito para café en grano extraíble de 500 g con tapa especial conservadora de aroma
- Contenedor de leche de cristal con tapa (700 ml de capacidad)
- Medidor de dureza de agua

Medidas (alto x ancho x fondo)

- Dimensiones del aparato: 455 x 594 x 377 mm
- Dimensiones de encastre: 450-452 x 560-568 x 400 mm

[Ver planos →](#)

[Ver tablas →](#)

Café profesional sin salir de casa

La cafetera integrable Siemens cuenta con todo lo necesario para preparar café de barista en tu casa con la tecnología más avanzada. El molinillo inteligente se adapta a cada variedad de grano y muele siempre la cantidad ideal de café, extrayendo así todos sus matices. El **sistema de doble molienda** asegura un mejor aroma y menor amargor en el café, mientras que el tubo de la leche se limpia de forma automática tras cada preparación.

Su gran variedad de bebidas preprogramadas se completa con un **amplio surtido de especialidades de diferentes partes del mundo**, seleccionables desde el display o desde la app Home Connect. **Personaliza cada bebida** con los parámetros que más se adaptan a tus gustos: temperatura, grado de molienda, nivel de aroma o ratio leche-café. Una vez personalizadas, **guarda tus bebidas favoritas** con tu nombre: un latte macchiato más suave, un espresso intenso... Tu café del día a día con un solo toque.



Microondas de 45 cm

36 L
Capacidad



CE732GXB1

EAN: 4242003906484

Cristal negro

Precio de ref.

1.265 €

iQ700 (Top)

Prestaciones

- **Display TFT touch**
- Asistente de limpieza **humidClean**
- **cookControl**: 10 recetas automáticas
- **Base cerámica sin plato giratorio**
- Microondas electrónico con tecnología innoWave²
- Sistema de integración sin marco
- Apertura abatible
- **Capacidad: 36 litros**
- 5 niveles de potencia de microondas: máximo 1.000 W
- Grill simultáneo: 1.900 W
- Descongelación automática por peso
- Interior de acero inoxidable
- softClose: apertura y cierre amortiguado
- Iluminación interior con LED

Accesorio incluido

- Parrilla

Medidas (alto x ancho x fondo)

- Altura 45 cm. Para instalación en columna
- Dimensiones del aparato: 455 x 594 x 564 mm
- Dimensiones de encastre: 450-455 x 560-568 x 550 mm

[Ver planos →](#)

[Ver tablas →](#)

Microondas

21 L
Capacidad



BF722R1B1

EAN: 4242003906521

Cristal negro

Precio de ref.

835 €

iQ700 (Top)

Prestaciones

- **Apertura lateral derecha**
- **Display TFT touch**
- Asistente de limpieza **humidClean**
- **cookControl**: 7 recetas automáticas
- **Base cerámica sin plato giratorio**
- Microondas electrónico con tecnología innoWave²
- Sistema de integración sin marco
- **Capacidad: 21 litros**
- 5 niveles de potencia de microondas: máximo 900 W
- Descongelación automática por peso
- Interior de acero inoxidable
- Iluminación interior con LED

Medidas (alto x ancho x fondo)

- Altura 38 cm. Para instalación en columna o mueble alto de 60 cm
- Dimensiones del aparato: 382 x 594 x 318 mm
- Dimensiones de encastre: 362-382 x 560-568 x 300 mm

[Ver planos →](#)

[Ver tablas →](#)

Microondas

Grill

21 L
Capacidad



BE732R1B1

EAN: 4242003906712

Cristal negro

Precio de ref.

895 €

iQ700 (Top)

Prestaciones

- **Apertura lateral derecha**
- **Display TFT touch**
- Asistente de limpieza **humidClean**
- **cookControl**: 10 recetas automáticas
- **Base cerámica sin plato giratorio**
- Microondas electrónico con tecnología innoWave²
- Sistema de integración sin marco
- **Capacidad: 21 litros**
- 5 niveles de potencia de microondas: máximo 900 W
- Grill simultáneo de 1.300 W
- Descongelación automática por peso
- Interior de acero inoxidable
- Iluminación interior con LED

Accesorio incluido

- Bandeja de cristal

Medidas (alto x ancho x fondo)

- Altura 38 cm. Para instalación en columna o mueble alto de 60 cm
- Dimensiones del aparato: 382 x 594 x 318 mm
- Dimensiones de encastre: 362-382 x 560-568 x 300 mm

[Ver planos →](#)

[Ver tablas →](#)

21 L
Capacidad



BF722L1B1

EAN: 4242003906514

Cristal negro

Precio de ref.

835 €

iQ700 (Top)

Prestaciones

- **Apertura lateral izquierda**
- **Display TFT touch**
- Asistente de limpieza **humidClean**
- **cookControl**: 7 recetas automáticas
- **Base cerámica sin plato giratorio**
- Microondas electrónico con tecnología innoWave²
- Sistema de integración sin marco
- **Capacidad: 21 litros**
- 5 niveles de potencia de microondas: máximo 900 W
- Descongelación automática por peso
- Interior de acero inoxidable
- Iluminación interior con LED

Medidas (alto x ancho x fondo)

- Altura 38 cm. Para instalación en columna o mueble alto de 60 cm
- Dimensiones del aparato: 382 x 594 x 318 mm
- Dimensiones de encastre: 362-382 x 560-568 x 300 mm

[Ver planos →](#)

[Ver tablas →](#)

Grill

21 L
Capacidad



BE732L1B1

EAN: 4242003906675

Cristal negro

Precio de ref.

895 €

iQ700 (Top)

Prestaciones

- **Apertura lateral izquierda**
- **Display TFT touch**
- Asistente de limpieza **humidClean**
- **cookControl**: 10 recetas automáticas
- **Base cerámica sin plato giratorio**
- Microondas electrónico con tecnología innoWave²
- Sistema de integración sin marco
- **Capacidad: 21 litros**
- 5 niveles de potencia de microondas: máximo 900 W
- Grill simultáneo de 1.300 W
- Descongelación automática por peso
- Interior de acero inoxidable
- Iluminación interior con LED

Accesorio incluido

- Bandeja de cristal

Medidas (alto x ancho x fondo)

- Altura 38 cm. Para instalación en columna o mueble alto de 60 cm
- Dimensiones del aparato: 382 x 594 x 318 mm
- Dimensiones de encastre: 362-382 x 560-568 x 300 mm

[Ver planos →](#)

[Ver tablas →](#)

Microondas



BE555LMB1

EAN: 4242003960264

Cristal negro

Precio de ref.
515 €

iQ500

Prestaciones

- Microondas electrónico con grill
- Sistema de integración sin marco
- **Apertura lateral izquierda**
- **Capacidad: 25 litros**
- **cookControl:** 8 recetas automáticas
- Display LED en blanco
- **Cuadro de mandos: touchControl slider**
- Memoria de cocción para 1 receta
- Descongelación automática por peso
- Grill simultáneo: 1.200 W
- 5 niveles de potencia de microondas
- Interior de acero inoxidable
- Iluminación interior con LED

Accesorios

- **Plato giratorio de 31,5 cm de diámetro**
- Parrilla circular

Medidas (alto x ancho x fondo)

- Altura 38 cm. Para instalación en columna con mueble de 60 cm de fondo
- Dimensiones del aparato: 382 x 594 x 388 mm
- Dimensiones de encastre: 380-382 x 560-568 x 550 mm

[Ver planos →](#)

[Ver tablas →](#)

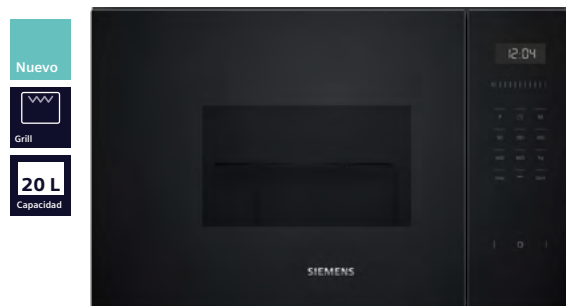

BE525LMB1

EAN: 4242003960240

Cristal negro

Precio de ref.
415 €

iQ500

Prestaciones

- Microondas electrónico con grill
- Sistema de integración sin marco
- **Apertura lateral izquierda**
- **Capacidad: 20 litros**
- **cookControl:** 8 recetas automáticas
- Display LED en blanco
- **Cuadro de mandos: touchControl slider**
- Memoria de cocción para 1 receta
- Descongelación automática por peso
- Grill simultáneo: 1.000 W
- 5 niveles de potencia de microondas
- Interior de acero inoxidable
- Iluminación interior con LED

Accesorios

- **Plato giratorio de 25,5 cm de diámetro**
- Parrilla circular

Medidas (alto x ancho x fondo)

- Altura 38 cm. Para instalación en columna o mueble alto de 60 cm
- Dimensiones del aparato: 382 x 594 x 317 mm
- Dimensiones de encastre: 362-365 x 560-568 x 300 mm

[Ver planos →](#)

[Ver tablas →](#)



BF525LMB1

EAN: 4242003959428

Cristal negro

Precio de ref.
395 €

iQ500

Prestaciones

- Microondas electrónico
- Sistema de integración sin marco
- **Apertura lateral izquierda**
- **Capacidad: 20 litros**
- **cookControl:** 7 recetas automáticas
- Display LED en blanco
- **Cuadro de mandos: touchControl slider**
- Memoria de cocción para 1 receta
- Descongelación automática por peso
- 5 niveles de potencia de microondas
- Interior de acero inoxidable
- Iluminación interior con LED

Accesorio

- **Plato giratorio de 25,5 cm de diámetro**

Medidas (alto x ancho x fondo)

- Altura 38 cm. Para instalación en columna o mueble alto de 60 cm
- Dimensiones del aparato: 382 x 594 x 317 mm
- Dimensiones de encastre: 362-365 x 560-568 x 300 mm

[Ver planos →](#)

[Ver tablas →](#)



BF520LMA1

EAN: 4242003960257

Cristal negro

Precio de ref.
309 €

iQ300

Prestaciones

- Microondas mecánico
- Sistema de integración sin marco
- **Apertura lateral izquierda**
- **Capacidad: 20 litros**
- Cuadro de mandos: mando giratorio
- Concepto de fácil uso: especialmente sencillo, configuración sin problemas
- 5 niveles de potencia de microondas
- Interior de acero inoxidable
- Iluminación interior

Accesorio

- **Plato giratorio de 25,5 cm de diámetro**

Medidas (alto x ancho x fondo)

- Altura 38 cm. Para instalación en columna o mueble alto de 60 cm
- Dimensiones del aparato: 382 x 594 x 317 mm
- Dimensiones de encastre: 362-365 x 560-568 x 300 mm

[Ver planos →](#)

[Ver tablas →](#)



BE623LMB3

EAN: 4242003913024

Negro

Precio de ref.
309 €

iQ300

Prestaciones

- Microondas electrónico con grill
- Marco de integración de 60 cm de ancho incluido
- **Apertura lateral izquierda**
- **Capacidad: 20 litros**
- **cookControl:** 8 recetas automáticas
- Cuadro de mandos: mando giratorio
- Memoria de cocción para 1 receta
- Descongelación automática por peso
- Grill simultáneo: 1.000 W
- 5 niveles de potencia de microondas
- Iluminación interior con LED

Accesorios

- **Plato giratorio de 27 cm de diámetro**
- Parrilla circular

Medidas (alto x ancho x fondo)

- Altura 38 cm. Para instalación en columna o mueble alto de 60 cm
- Dimensiones del aparato: 382 x 595 x 335 mm
- Dimensiones de encastre: 380-382 x 560-568 x 550 mm

[Ver planos →](#)

[Ver tablas →](#)

Una cocina sin placa, no es una cocina

Meses buscando, un segundo para enamorarte.
Así funcionan los flechazos

Placas



GUÍA

Descubre la amplia gama de placas de cocina Siemens. Con una gran variedad de medidas, se adaptan a las necesidades específicas de cada espacio. Los modelos de 90 cm ofrecen una mayor superficie de cocción para crear tus recetas, mientras que las placas más pequeñas son ideales para espacios reducidos.

La elección está en tus manos. Elige tecnología sin renunciar a la cocina tradicional con nuestras innovadoras **placas de gas**, o disfruta de la precisión, flexibilidad y eficiencia que brindan las **placas flexInducción**.

¿No te decides? Imagina tener la capacidad de **personalizar tu área de cocción** según tus necesidades. Con las **placas modulares**, puedes combinar diferentes elementos para crear una disposición que se adapte perfectamente a tu estilo de cocina. Su elegante **terminación topClass** incorpora dos perfiles laterales de aluminio que protegen el cristal y garantizan una unión perfecta entre las placas. Versatilidad a la carta con la gama de placas Siemens.

Prestaciones de producto	22	→
Resumen de gama	24	→
Fichas de producto	27	→
Accesorios	34	→
Modos Demo	92	→
Planos de instalación	97	→
Tablas técnicas	114	→



Como nuevas por siempre jamás

Nuestras placas están diseñadas para facilitar tanto el uso como la limpieza. Las placas de inducción incorporan una **función de pausa** que permite interrumpir brevemente el proceso de cocción para limpiar cómodamente en caso de derrames. Una vez limpia, desactiva la función y la placa retomará el proceso donde lo dejaste, manteniendo todos los ajustes. El diseño limpio de nuestras placas de gas en acabado cristal no solo aporta elegancia a tu cocina, sino que también simplifica la tarea de limpieza. Las superficies lisas y los materiales de alta calidad facilitan la eliminación de residuos y manchas, ahorrándote tiempo y esfuerzo.



El control de nuestras placas es **totalmente intuitivo y fácil de usar**.

Los modelos con **Display TFT** incorporan una pantalla de alta calidad. Su elevado contraste asegura una visibilidad óptima, incluso en condiciones de iluminación variable. Los menús con imágenes y textos a todo color facilitan la navegación a través de todas las funciones y opciones, garantizando una experiencia única que elevará tus habilidades gastronómicas a otro nivel.

El control **lightSlider** se ilumina solo cuando lo necesitas, y desaparece cuando la placa está apagada. Su diseño limpio y ordenado permite seleccionar todas las opciones fácilmente, y controlar la potencia simplemente deslizando el dedo.

Gracias a la función **comprobar recipiente** es muy sencillo saber si tus ollas y sartenes son adecuadas para inducción. Simplemente debes colocarlas sobre la placa y activar la función. Tanto el display como la aplicación Home Connect te informarán del nivel de adecuación de cada recipiente.

▶ Porque no siempre necesitas lo mismo

Las placas **flexInducción** ofrecen flexibilidad total para tu día a día. Sus zonas de cocción pueden utilizarse separadas con recipientes de hasta 24 cm de diámetro, o unirse para cocinar con utensilios rectangulares de hasta 40 cm de largo como una plancha **Teppan Yaki** o un **grill**.

¿Todavía necesitas más? Los modelos con **flexInducción Plus** incorporan un inductor adicional que permite ampliar la zona para cocinar con recipientes de hasta 30 cm de diámetro.

Ya sea una cena íntima para dos, o una celebración con muchos invitados, tu placa se adapta a las necesidades de cada momento, con la misma eficiencia y facilidad sin importar el número de comensales.



Rápido, seguro y a tu gusto

Con un simple toque, puedes disfrutar de una experiencia gastronómica sin complicaciones. Con las **recetas automáticas** de las placas flexInducción, la tecnología se encarga de los detalles mientras tú te centras en disfrutar del aroma y el sabor de cada plato.

▶ Gracias a los **sensores inteligentes**, la cocina se convierte en un arte simplificado. El control de temperatura para sartenes **fryingSensor** avisa cuando se ha alcanzado la temperatura adecuada y la mantiene constante hasta finalizar la cocción, asegurando resultados óptimos y la máxima seguridad. Con hasta 11 niveles de temperatura entre los 70 y los 220 °C, es ideal para cocinar cualquier tipo

de receta. El accesorio **cookingSensor** permite controlar la temperatura exacta en el interior de la olla. Es perfecto para evitar derrames por un exceso de ebullición, y para conseguir el punto perfecto en guisos o alimentos hervidos.

Las nuevas placas con **control touchSlider Plus** incorporan la función **Mis favoritos** para que actives tus configuraciones más usadas con un solo toque, y gracias al **control placa-campana**, incluido en todas las placas con Home Connect, puedes manejar los ajustes de la extracción desde el display de la placa.



Índice de gama →

Ideal para cocinas abiertas

Precisa. Estética. Con una asombrosa capacidad de extracción

▶ La solución que estabas buscando

La integración del extractor en la placa no solo ahorra espacio, sino que también crea un ambiente limpio y minimalista. La tecnología de última generación de Siemens garantiza un rendimiento eficiente, eliminando los olores y vapores de forma silenciosa y potente.

Adaptadas a tu estilo

La renovada gama de placas con extractor integrado Siemens cuenta con **medidas en 60, 70 y 80 cm** de ancho, y con diferentes opciones de flexibilidad para adaptarse a tu día a día. Con una zona gigante de 28 cm, el nuevo modelo en 80 cm te ofrece la capacidad necesaria para preparar una paella para tus invitados.

▶ Lo mejor de una placa con lo mejor de una campana

Las placas con extractor integrado Siemens están diseñadas cuidando cada detalle para que cocinar sea un placer desde el primer momento.

El **motor iQDrive™** sin escobillas reduce significativamente los niveles de ruido y las pérdidas de calor durante la extracción, brindando una eficiencia silenciosa con 10 años de garantía.

Gracias al **sensor de calidad de aire**, el extractor detecta de forma automática el nivel de humos y olores de la estancia, ajustando el nivel de potencia en consecuencia. Concéntrate en disfrutar de la cocción, de la calidad del aire se encarga la campana. Y si prefieres un manejo manual de los niveles de extracción, puedes hacerlo cómodamente desde el control de la placa.

Cocina con la máxima precisión y comodidad gracias a las funcionalidades más avanzadas de las placas Siemens, como los sensores de temperatura, la adaptabilidad de las zonas Flex o la función **flexMotion**, que permite cambiar los recipientes de ubicación sin perder los ajustes de tiempo y temperatura previamente seleccionados.

Tu comodidad por encima de todo





Una vez finaliza el proceso de cocción, el diseño de las placas con extractor asegura un mantenimiento sin complicaciones. Los filtros de grasa, aptos para lavavajillas, son fácilmente accesibles desde la parte superior. Una indicación lumínica te avisará cuando los filtros de grasa o de carbón activo estén saturados, garantizando siempre la máxima eficiencia de extracción.

Y si se derraman líquidos sobre el extractor, el aparato cuenta con dos niveles de seguridad: un primer colector de 200 ml de capacidad y un segundo depósito de 700 ml. El motor queda totalmente blindado para que nada interfiera en su buen funcionamiento.

Gracias a sus múltiples opciones de instalación, nuestras placas con extractor se adaptan a todo tipo de cocinas y necesidades. Más información en fichas técnicas y página 95.



Placas con extractor

		iQ700		iQ500
Ancho		flexInducción	flexInducción + zona gigante 28 cm	combiInducción
Placas con extractor integrado	80 cm	 <p>EX875LX67E Precio ref. 2.695 €</p>	 <p>EX851HJ26E Precio ref. 2.125 €</p>	 <p>ED851HQ26E Precio ref. 2.025 €</p>
	70 cm			 <p>ED751HQ26E Precio ref. 1.929 €</p>
	60 cm			 <p>ED631HQ26E Precio ref. 1.795 €</p>

La instalación que se adapta a tus necesidades

Existen tres posibilidades de instalación en función del espacio disponible y del mueble. Puedes instalar la placa en encimeras con un grosor desde los 16 mm, siguiendo las nuevas tendencias de diseño. El casco del mueble en el que se encuentra la placa puede ser de 60 cm, consiguiendo así una integración perfecta sin complicaciones.

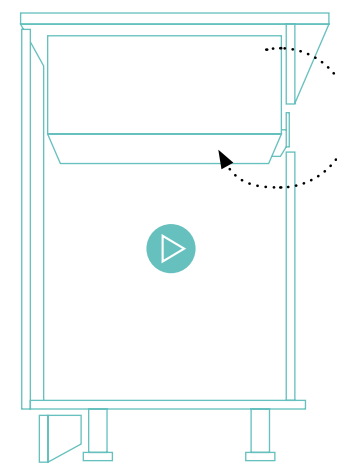

Instalación en recirculación sin canalización

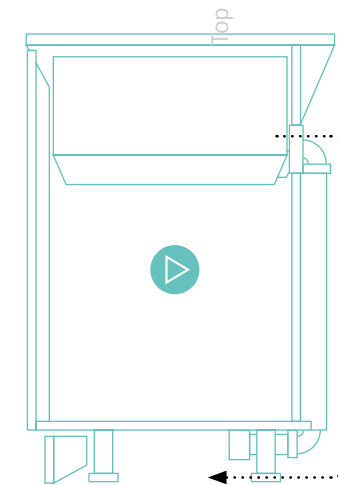



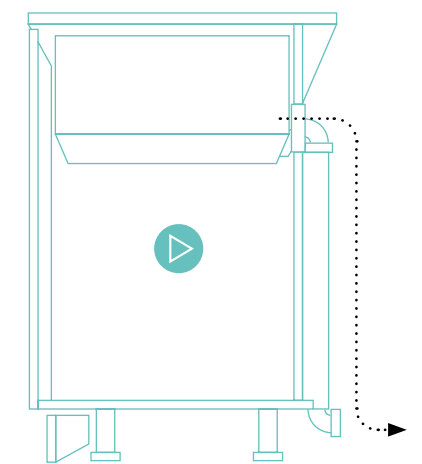









Instalación en recirculación con canalización total o parcial

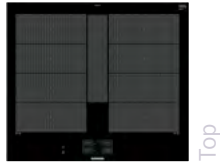
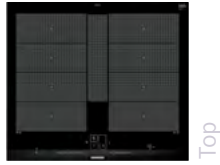

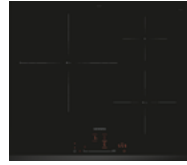





Instalación con salida de aire al exterior



Placas

		iQ700		iQ500	iQ300	iQ100	
Ancho		flexInducción Plus	flexInducción	combiInducción	Zona de 32 cm	Zona de 28 cm	
Placas de inducción	90 cm		 <p>EX975KXW1E Precio ref. 1.835 €</p>				
			 <p>EX975LWV1E Precio ref. 1.609 €</p>				
			 <p>EX275HXC1E Precio ref. 1.179 €</p>				
	80 cm	 <p>EX875KYW1E Precio ref. 1.709 €</p>	 <p>EX875LEC1E Precio ref. 1.045 €</p>				
	70 cm	 <p>EX775LYE4E Precio ref. 1.149 €</p>			 <p>EH775LDC1E Precio ref. 895 €</p>		
	60 cm	 <p>EX675JYW1E Precio ref. 1.309 €</p>	 <p>EX675LJC1E Precio ref. 895 €</p>	 <p>ED651HSC1E Precio ref. 759 €</p>	 <p>EH631HDC1E Precio ref. 849 €</p>	 <p>EH677HCC1E Precio ref. 779 €</p>	
		 <p>EX675LYC1E Precio ref. 1.095 €</p>			 <p>EH631BDB6E Precio ref. 689 €</p>	 <p>EH631HCC1E Precio ref. 709 €</p>	 <p>EH631BJB6E Precio ref. 575 €</p>

Placas

		iQ700	iQ500
Ancho		Cristal vitrocerámico	Cristal templado
Placas de gas	90 cm	 <p>ER9A6SB70 Precio ref. 1.169 €</p>	
	75 cm		 <p>EP7A6QB90 Precio ref. 645 €</p>
	60 cm		 <p>EP6A6CB20 Precio ref. 479 €</p>

		iQ700	iQ100
Ancho		Cristal vitrocerámico	Cristal templado
Placas dominó	30 cm	 <p>ER3A6AB70 Precio ref. 519 €</p>	
		 <p>ER3A6BB70 Precio ref. 479 €</p>	
		 <p>EX375FXB1E Precio ref. 625 €</p>	 <p>EH375FBB1E Precio ref. 519 €</p>

		iQ300	iQ100	
Ancho		touchSlider	easyTouch	easyTouch
Placas vitrocerámicas	60 cm	 <p>ET631FKP8E Precio ref. 395 €</p>	 <p>ET61RBKB8E Precio ref. 345 €</p>	 <p>ET63RBEA8E Precio ref. 335 €</p>

Placas flexInducción con extractor integrado



EX875LX67E

EAN: 4242003867198

Terminación topClass, 80 cm

Precio de ref.
2.695 €

iQ700 (Top)

[Ver planos →](#)

[Ver tablas →](#)

Prestaciones de la placa

- Se conecta a tu móvil vía Home Connect
- Opciones destacadas vía app: descarga de recetas automáticas y diagnóstico remoto
- Control lightSlider con 17 niveles de potencia
- 2 zonas flexInducción de 24 x 40 cm con funciones boost y shortBoost
- Funciones: flexMotion, powerMove, quickStart, memoria, limpieza, mantener caliente, silencio
- Preparado para cookingSensor
- Control de temperatura del aceite fryingSensor con 5 niveles
- Indicador de energía consumida
- Indicador de calor residual
- Programación de tiempo y avisador acústico para cada zona
- Cronómetro
- Seguridad para niños
- Autodesconexión de seguridad
- Potencia total de la placa limitable
- Potencia total máxima de la placa: 7,4 kW

Accesorios

- Incluye filtros de carbón activo y accesorio para la instalación en recirculación sin canalización del aire
- Instalación en recirculación con canalización de aire: en todas las instalaciones es necesaria la colocación del difusor HZ9VRPD1. Disponibles dos kits de recirculación con canalización parcial para encimeras de 60 cm de fondo (HZ9VDKR1) o de 70 cm de fondo (HZ9VDKRO), con difusor incluido
- Instalación en salida de aire al exterior: filtro acústico necesario HZ9VEDU0. Kit disponible HZ9VDKE1
- Repuesto filtros de carbón activo: HZ9VRCR1

Prestaciones del extractor

- Se conecta a tu móvil vía Home Connect
- Inicio automático: encendido automático del extractor cuando se usa una zona de cocción
- Sensor automático de calidad del aire: detecta el nivel de humos y olores y ajusta el nivel de extracción en consecuencia
- Manejo a través del control lightSlider: 17 niveles de potencia y 2 niveles intensivos (con retracción automática)
- Motor iQDrive™ con 10 años de garantía
- Potencia máxima de extracción según UNE/EN 61591: 622 m³/h
- Potencia máxima de extracción en nivel máx. normal: 500 m³/h
- Potencia sonora en nivel máx. normal: 69 dB (A)
- Funcionamiento a intervalos
- Filtros lavables en lavavajillas
- Indicador de saturación de filtros de carbón activo
- Dos niveles de seguridad ante derrames de líquidos: primer depósito de 200 ml y segundo depósito de 700 ml, lavables en lavavajillas y de fácil acceso
- Desconexión automática temporizada
- Posibilidad de instalación en recirculación sin canalización (accesorios incluidos de serie)
- Posibilidad de instalación en recirculación con canalización o con salida de aire al exterior (necesario adquirir accesorios adicionales)

Medidas (ancho x fondo)

- Dimensiones del aparato: 812 x 520 mm
- Dimensiones de encastre: 750 x 490 mm
- Alto del aparato bajo la encimera: 223 mm

[Ver posibilidades de instalación →](#)

[Ver accesorios de instalación →](#)



EX851HJ26

EAN: 4242003946336

Terminación biselada, 80 cm

Precio de ref.
2.125 €

iQ700 (Top)

[Ver planos →](#)

[Ver tablas →](#)

Prestaciones de la placa

- Se conecta a tu móvil vía Home Connect
- Opciones destacadas vía app: descarga de recetas automáticas, diagnóstico remoto, función mantener caliente
- Control touchSlider Plus con 17 niveles de potencia
- 2 zonas de inducción con función boost y shortBoost:
 - 1 zona flexInducción de 23 x 40 cm
 - 1 zona gigante de 28 cm
- Funciones: pausa, quickStart, memoria, silencio, mis favoritos
- Control de temperatura del aceite fryingSensor Pro con 11 niveles
- Selección automática de las zonas de cocción
- Programación de tiempo y avisador acústico para cada zona vía Home Connect
- Seguridad para niños
- Autodesconexión de seguridad
- Potencia total de la placa limitable
- Potencia total máxima de la placa: 7,4 kW

Accesorios

- Incluye filtros de carbón activo y accesorio para la instalación en recirculación sin canalización del aire
- Instalación en recirculación con canalización de aire: en todas las instalaciones es necesaria la colocación del difusor HZ9VRPD1. Disponibles dos kits de recirculación con canalización parcial para encimeras de 60 cm de fondo (HZ9VDKR1) o de 70 cm de fondo (HZ9VDKRO), con difusor incluido
- Instalación en salida de aire al exterior: filtro acústico necesario HZ9VEDU0. Kit disponible HZ9VDKE1
- Repuesto filtros de carbón activo: HZ9VRCR1
- Accesorios opcionales de la placa: ver página 60
- Posibilidades de instalación y accesorios: ver páginas 69 y 175

Prestaciones del extractor

- Se conecta a tu móvil vía Home Connect
- Inicio automático: encendido automático del extractor cuando se usa una zona de cocción
- Manejo a través del control touchSlider: 9 niveles de potencia y 2 niveles intensivos (con retracción automática)
- Motor iQDrive™ con 10 años de garantía
- Potencia máxima de extracción según UNE/EN 61591: 622 m³/h
- Potencia máxima de extracción en nivel máx. normal: 500 m³/h
- Potencia sonora en nivel máx. normal: 69 dB (A)
- Funcionamiento a intervalos
- Filtros lavables en lavavajillas
- Indicador de saturación de filtros de carbón activo
- Dos niveles de seguridad ante derrames de líquidos: primer depósito de 200 ml y segundo depósito de 700 ml, lavables en lavavajillas y de fácil acceso
- Desconexión automática temporizada
- Posibilidad de instalación en recirculación sin canalización (accesorios incluidos de serie)
- Posibilidad de instalación en recirculación con canalización o con salida de aire al exterior (necesario adquirir accesorios adicionales)

Medidas (ancho x fondo)

- Dimensiones del aparato: 802 x 522 mm
- Dimensiones de encastre: 750 x 490 mm
- Alto del aparato bajo la encimera: 223 mm

[Ver posibilidades de instalación →](#)

[Ver accesorios de instalación →](#)

Accesorios placa con extractor integrado

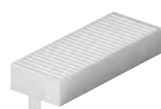

HZ9VEDU0

EAN: 4242003878262

Precio de ref.
59 €

Filtro acústico para instalación en salida de aire al exterior

- Filtro acústico. Necesario solicitar conductos para salida de aire (ver accesorios páginas 69 y 70).



HZ9VRPD1

EAN: 4242003912928

Difusor de aire para instalación en recirculación con canalización total o parcial

- Necesario solicitar conductos para canalización de aire (ver accesorios páginas 69 y 70).

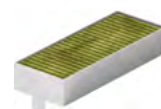

HZ9VRCR1

EAN: 4242003927984

Filtros de carbón activo

- Repuesto filtros de recirculación de alta eficiencia antipolen.



HZ9VDKE1

EAN: 4242003916124

Precio de ref.
142 €

Kit para instalación en salida de aire al exterior y filtros acústicos

- Para instalaciones en encimera de 60 cm de fondo.



HZ9VDKR1

EAN: 4242003916100

Precio de ref.
191 €

Kit para instalación en recirculación con canalización parcial

- Para instalaciones en encimera de 60 cm de fondo.



HZ9VDKRO

EAN: 4242003916094

Precio de ref.
191 €

Kit para instalación en recirculación con canalización parcial.

- Para instalaciones en encimera de 70 cm de fondo.

Placas combiInducción con extractor integrado

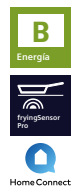

ED851HQ26E

EAN: 4242003946299

Terminación biselada, 80 cm

Precio de ref.
2.025 €

iQ500 (Top)

[Ver planos →](#)

[Ver tablas →](#)

Prestaciones de la placa

- Se conecta a tu móvil vía Home Connect
- Opciones destacadas vía app: descarga de recetas automáticas, diagnóstico remoto, función mantener caliente
- Control touchSlider Plus con 17 niveles de potencia
- 4 zonas combiInducción de 21 x 19 cm con funciones boost y shortBoost
- Funciones: pausa, quickStart, memoria, silencio, mis favoritos
- Control de temperatura del aceite fryingSensor Pro con 11 niveles
- Programación de tiempo y avisador acústico para cada zona vía Home Connect
- Seguridad para niños
- Autodesconexión de seguridad
- Potencia total de la placa limitable
- Potencia total máxima de la placa: 7,4 kW

Accesorios

- Incluye filtros de carbón activo y accesorio para la instalación en recirculación sin canalización del aire
- Instalación en recirculación con canalización de aire: en todas las instalaciones es necesaria la colocación del difusor HZ9VRPD1. Disponibles dos kits de recirculación con canalización parcial para encimeras de 60 cm de fondo (HZ9VDKR1) o de 70 cm de fondo (HZ9VDKRO), con difusor incluido
- Instalación en salida de aire al exterior: filtro acústico necesario HZ9VEDU0. Kit disponible HZ9VDKE1
- Repuesto filtros de carbón activo: HZ9VRCR1

Prestaciones del extractor

- Se conecta a tu móvil vía Home Connect
- Inicio automático: encendido automático del extractor cuando se usa una zona de cocción
- Manejo a través del control lightSlider: 17 niveles de potencia y 2 niveles intensivos (con retracción automática)
- Motor iQDrive™ con 10 años de garantía
- Potencia máxima de extracción según UNE/EN 61591: 622 m³/h
- Potencia máxima de extracción en nivel máx. normal: 500 m³/h
- Potencia sonora en nivel máx. normal: 69 dB (A)
- Funcionamiento a intervalos
- Filtros lavables en lavavajillas
- Indicador de saturación de filtros de carbón activo
- Dos niveles de seguridad ante derrames de líquidos: primer depósito de 200 ml y segundo depósito de 700 ml, lavables en lavavajillas y de fácil acceso
- Desconexión automática temporizada
- Posibilidad de instalación en recirculación sin canalización (accesorios incluidos de serie)
- Posibilidad de instalación en recirculación con canalización o con salida de aire al exterior (necesario adquirir accesorios adicionales)

Medidas (ancho x fondo)

- Dimensiones del aparato: 802 x 522 mm
- Dimensiones de encastre: 750 x 490 mm
- Alto del aparato bajo la encimera: 223 mm

[Ver posibilidades de instalación →](#)

[Ver accesorios de instalación →](#)

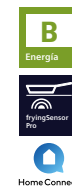

ED751HQ26E

EAN: 4242003945926

Terminación biselada, 70 cm

Precio de ref.
1.929 €

iQ500 (Top)

[Ver planos →](#)

[Ver tablas →](#)

Prestaciones de la placa

- Se conecta a tu móvil vía Home Connect
- Opciones destacadas vía app: descarga de recetas automáticas, diagnóstico remoto, función mantener caliente
- Control touchSlider Plus con 17 niveles de potencia
- 4 zonas combiInducción de 21 x 19 cm con funciones boost y shortBoost
- Funciones: pausa, quickStart, memoria, silencio, mis favoritos
- Control de temperatura del aceite fryingSensor Pro con 11 niveles
- Programación de tiempo y avisador acústico para cada zona vía Home Connect
- Seguridad para niños
- Autodesconexión de seguridad
- Potencia total de la placa limitable
- Potencia total máxima de la placa: 7,4 kW

Accesorios

- Incluye filtros de carbón activo y accesorio para la instalación en recirculación sin canalización del aire
- Instalación en recirculación con canalización de aire: en todas las instalaciones es necesaria la colocación del difusor HZ9VRPD1. Disponibles dos kits de recirculación con canalización parcial para encimeras de 60 cm de fondo (HZ9VDKR1) o de 70 cm de fondo (HZ9VDKRO), con difusor incluido
- Instalación en salida de aire al exterior: filtro acústico necesario HZ9VEDU0. Kit disponible HZ9VDKE1
- Repuesto filtros de carbón activo: HZ9VRCR1

Prestaciones del extractor

- Se conecta a tu móvil vía Home Connect
- Inicio automático: encendido automático del extractor cuando se usa una zona de cocción
- Manejo a través del control touchSlider: 9 niveles de potencia y 2 niveles intensivos (con retracción automática)
- Motor iQDrive™ con 10 años de garantía
- Potencia máxima de extracción según UNE/EN 61591: 622 m³/h
- Potencia máxima de extracción en nivel máx. normal: 500 m³/h
- Potencia sonora en nivel máx. normal: 69 dB (A)
- Funcionamiento a intervalos
- Filtros lavables en lavavajillas
- Indicador de saturación de filtros de carbón activo
- Dos niveles de seguridad ante derrames de líquidos: primer depósito de 200 ml y segundo depósito de 700 ml, lavables en lavavajillas y de fácil acceso
- Desconexión automática temporizada
- Posibilidad de instalación en recirculación sin canalización (accesorios incluidos de serie)
- Posibilidad de instalación en recirculación con canalización o con salida de aire al exterior (necesario adquirir accesorios adicionales)

Medidas (ancho x fondo)

- Dimensiones del aparato: 710 x 522 mm
- Dimensiones de encastre: 560 x 490 mm
- Alto del aparato bajo la encimera: 223 mm

[Ver posibilidades de instalación →](#)

[Ver accesorios de instalación →](#)

Accesorios placa con extractor integrado

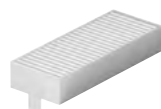

HZ9VEDU0

EAN: 4242003878262

Precio de ref.
59 €

Filtro acústico para instalación en salida de aire al exterior

- Filtro acústico. Necesario solicitar conductos para salida de aire (ver accesorios páginas 69 y 70).



HZ9VRPD1

EAN: 4242003912928

Precio de ref.
29 €

Difusor de aire para instalación en recirculación con canalización total o parcial

- Necesario solicitar conductos para canalización de aire (ver accesorios páginas 69 y 70).

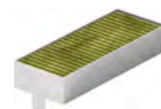

HZ9VRCR1

EAN: 4242003927984

Precio de ref.
89 €

Filtros de carbón activo

- Repuesto filtros de recirculación de alta eficiencia antipolen.

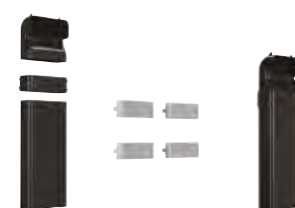

HZ9VDKE1

EAN: 4242003916124

Precio de ref.
142 €

Kit para instalación en salida de aire al exterior y filtros acústicos

- Para instalaciones en encimera de 60 cm de fondo.



HZ9VDKR1

EAN: 4242003916100

Precio de ref.
191 €

Kit para instalación en recirculación con canalización parcial

- Para instalaciones en encimera de 60 cm de fondo.



HZ9VDKRO

EAN: 4242003916094

Precio de ref.
191 €

Kit para instalación en recirculación con canalización parcial.

- Para instalaciones en encimera de 70 cm de fondo.

Placa combiInducción con extractor integrado

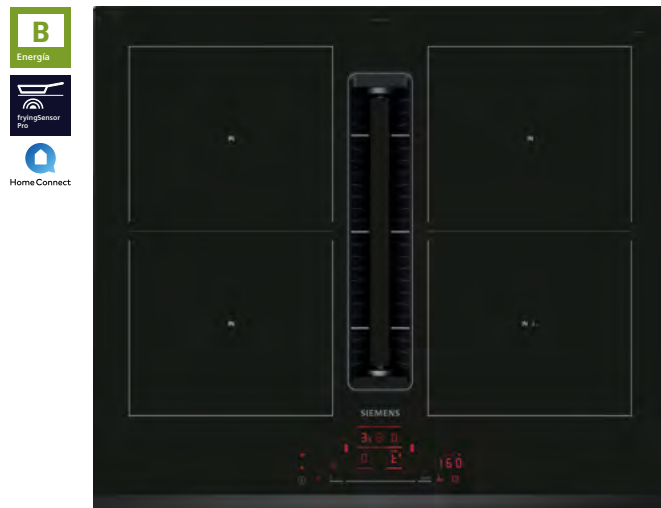

ED631HQ26E

EAN: 4242003945889

Terminación bisel delantero, 60 cm

Precio de ref.
1.795 €

iQ500 (Top)

Prestaciones de la placa

- Se conecta a tu móvil vía Home Connect
- Opciones destacadas vía app: descarga de recetas automáticas, diagnóstico remoto, función mantener caliente
- Control touchSlider Plus con 17 niveles de potencia
- 4 zonas combiInducción de 21 x 19 cm con funciones boost y shortBoost
- Funciones: pausa, quickStart, memoria, silencio, mis favoritos
- Control de temperatura del aceite fryingSensor Pro con 11 niveles
- Programación de tiempo y avisador acústico para cada zona vía Home Connect
- Seguridad para niños
- Autodesconexión de seguridad
- Potencia total de la placa limitable
- Potencia total máxima de la placa: 7,4 kW

Accesorios

- Incluye filtros de carbón activo y accesorio para la instalación en recirculación sin canalización del aire
- Instalación en recirculación con canalización de aire: en todas las instalaciones es necesaria la colocación del difusor HZ9VRPD1. Disponibles dos kits de recirculación con canalización parcial para encimeras de 60 cm de fondo (HZ9VDKR1) o de 70 cm de fondo (HZ9VDKR0), con difusor incluido
- Instalación en salida de aire al exterior: filtro acústico necesario HZ9VEDU0. Kit disponible HZ9VDKE1
- Repuesto filtros de carbón activo: HZ9VRCR1

[Ver planos →](#)

[Ver tablas →](#)

Prestaciones del extractor

- Se conecta a tu móvil vía Home Connect
- Inicio automático: encendido automático del extractor cuando se usa una zona de cocción
- Manejo a través del control touchSlider: 9 niveles de potencia y 2 niveles intensivos (con retracción automática)
- Motor iQDrive™ con 10 años de garantía
- Potencia máxima de extracción según UNE/EN 61591: 622 m³/h
- Potencia máxima de extracción en nivel máx. normal: 500 m³/h
- Potencia sonora en nivel máx. normal: 69 dB (A)
- Funcionamiento a intervalos
- Filtros lavables en lavavajillas
- Indicador de saturación de filtros de carbón activo
- Dos niveles de seguridad ante derrames de líquidos: primer depósito de 200 ml y segundo depósito de 700 ml, lavables en lavavajillas y de fácil acceso
- Desconexión automática temporizada
- Posibilidad de instalación en recirculación sin canalización (accesorios incluidos de serie)
- Posibilidad de instalación en recirculación con canalización o con salida de aire al exterior (necesario adquirir accesorios adicionales)

Medidas (ancho x fondo)

- Dimensiones del aparato: 592 x 522 mm
- Dimensiones de encastre: 560 x 490 mm
- Alto del aparato bajo la encimera: 223 mm

[Ver posibilidades de instalación →](#)

[Ver accesorios de instalación →](#)

Placas flexInducción

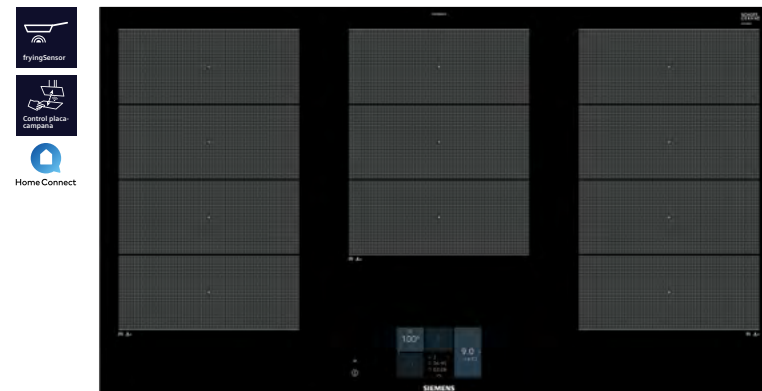

EX975KXW1E

EAN: 4242003765685

Terminación topClass, 90 cm

Precio de ref.
1.835 €

iQ700 (Top)

[Ver planos →](#)

[Ver tablas →](#)

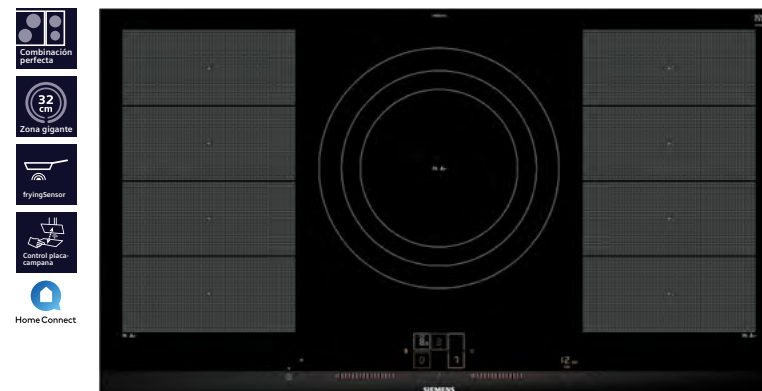

EX975LVV1E

EAN: 4242003759783

Terminación topClass, 90 cm

Precio de ref.
1.609 €

iQ700 (Top)

[Ver planos →](#)

[Ver tablas →](#)



EX275HXC1E

EAN: 4242003927328

Terminación topClass, 90 cm

Precio de ref.
1.179 €

iQ700 (Top)

[Ver planos →](#)

[Ver tablas →](#)

Prestaciones

- Se conecta a tu móvil vía Home Connect
- Opciones destacadas vía app: sincronización con campana, descarga de recetas adicionales, diagnóstico remoto y control por voz
- Control TFT touchPlus con 17 niveles de potencia
- 3 zonas de inducción con función boost y shortBoost:
 - 2 zonas flexInducción de 24 x 40 cm
 - 1 zona flexInducción de 24 x 30 cm
- Control placa-campana a través de Home Connect
- Funciones: flexMotion, powerMove, quickStart, memoria, limpieza, mantener caliente, silencio, asistente de recetas
- Preparado para cookingSensor
- Control de temperatura del aceite fryingSensor con 5 niveles
- Indicador de energía consumida
- Programación de tiempo y avisador acústico para cada zona
- Cronómetro
- Seguridad para niños
- Autodesconexión de seguridad
- Potencia total de la placa limitable
- Potencia total máxima de la placa: 11,1 kW

Accesorios

- Accesorios opcionales: ver página 60

Medidas (ancho x fondo)

- Dimensiones del aparato: 912 x 520 mm
- Dimensiones de encastre: 880 x 490 mm

Prestaciones

- Se conecta a tu móvil vía Home Connect
- Opciones destacadas vía app: sincronización con campana, descarga de recetas adicionales, diagnóstico remoto y control por voz
- Control lightSlider con 17 niveles de potencia
- 3 zonas de inducción con función boost y shortBoost:
 - 2 zonas flexInducción de 23 x 40 cm
 - 1 zona gigante triple de 32, 26, 21 cm
- Control placa-campana a través de Home Connect
- Funciones: powerMove, quickStart, memoria, limpieza, mantener caliente, silencio
- Control de temperatura del aceite fryingSensor con 5 niveles
- Indicador de energía consumida
- Programación de tiempo y avisador acústico para cada zona
- Cronómetro
- Seguridad para niños
- Autodesconexión de seguridad
- Potencia total de la placa limitable
- Combinación perfecta con placas de diseño topClass
- Potencia total máxima de la placa: 11,1 kW

Accesorios

- Accesorios opcionales: ver página 60

Medidas (ancho x fondo)

- Dimensiones del aparato: 912 x 520 mm
- Dimensiones de encastre: 880 x 490 mm

Prestaciones

- Se conecta a tu móvil vía Home Connect
- Opciones destacadas vía app: descarga de recetas automáticas, diagnóstico remoto, función mantener caliente, shortBoost
- Control touchSlider Plus con 17 niveles de potencia
- 2 zonas de inducción con función boost:
 - 2 zonas flexInducción de 40 x 21 cm
- Control placa-campana a través de Home Connect
- Funciones: flexMotion, quickStart, memoria, silencio, mis favoritos
- Control de temperatura del aceite fryingSensor Pro con 11 niveles
- Programación de tiempo y avisador acústico para cada zona vía Home Connect
- Seguridad para niños
- Autodesconexión de seguridad
- Potencia total de la placa limitable
- Potencia total máxima de la placa: 7,4 kW

Accesorios

- Accesorios opcionales: ver página 60

Medidas (ancho x fondo)

- Dimensiones del aparato: 912 x 350 mm
- Dimensiones de encastre: 880 x 330 mm

Placas flexInducción

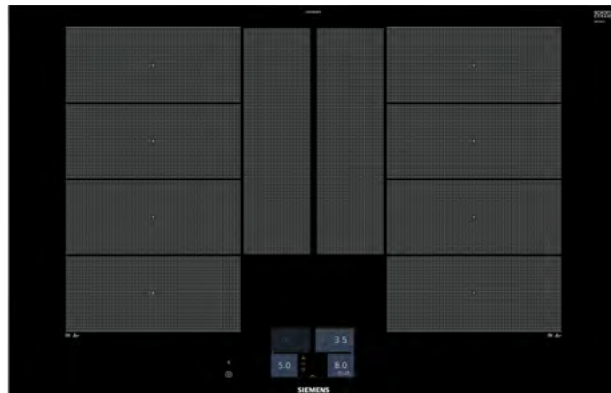

EX875KYW1E

EAN: 4242003765296

Terminación topClass, 80 cm

Precio de ref.
1.709 €

iQ700 (Top)

[Ver planos →](#)

[Ver tablas →](#)

Prestaciones

- Se conecta a tu móvil vía **Home Connect**
- **Opciones destacadas vía app:** sincronización con campana, descarga de recetas adicionales, diagnóstico remoto y control por voz
- Control TFT touchPlus con 17 niveles de potencia
- 2 zonas de inducción con función boost y shortBoost:
 - 2 zonas flexInducción Plus de 23 x 40 cm con 2 inductores auxiliares
- Control placa-campana a través de Home Connect
- Funciones: flexMotion, powerMove, quickStart, memoria, limpieza, mantener caliente, silencio, asistente de recetas
- Preparado para **cookingSensor**
- **Control de temperatura del aceite fryingSensor con 5 niveles**
- Indicador de energía consumida

- Programación de tiempo y avisador acústico para cada zona
- Cronómetro
- Seguridad para niños
- Autodesconexión de seguridad
- Potencia total de la placa limitable
- Potencia total máxima de la placa: 7,4 kW

Accesorios

- Accesorios opcionales: ver página 60

Medidas (ancho x fondo)

- Dimensiones del aparato: 812 x 520 mm
- Dimensiones de encastre: 780/750 x 490 mm

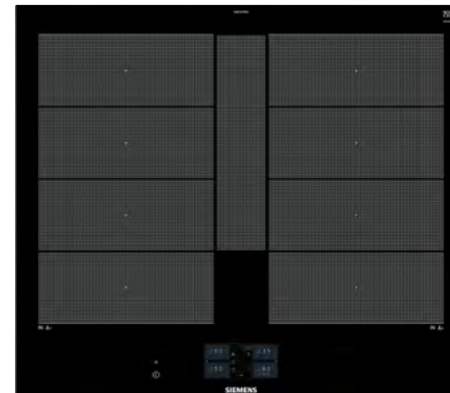

EX675JYW1E

EAN: 4242003765234

Terminación topClass, 60 cm

Precio de ref.
1.309 €

iQ700 (Top)

[Ver planos →](#)

[Ver tablas →](#)

Prestaciones

- Se conecta a tu móvil vía **Home Connect**
- **Opciones destacadas vía app:** sincronización con campana, descarga de recetas adicionales, diagnóstico remoto y control por voz
- Control TFT touchPlus con 17 niveles de potencia
- 2 zonas de inducción con función boost y shortBoost:
 - 2 zonas flexInducción Plus de 23 x 38 cm con 1 inductor adicional
- Control placa-campana a través de Home Connect
- Funciones: flexMotion, powerMove, quickStart, memoria, limpieza, mantener caliente, silencio
- Preparado para **cookingSensor**
- **Control de temperatura del aceite fryingSensor con 5 niveles**
- Indicador de energía consumida
- Programación de tiempo y avisador acústico para cada zona
- Cronómetro

- Seguridad para niños
- Autodesconexión de seguridad
- Potencia total de la placa limitable
- Potencia total máxima de la placa: 7,4 kW

Accesorios

- Accesorios opcionales: ver página 60

Medidas (ancho x fondo)

- Dimensiones del aparato: 602 x 520 mm
- Dimensiones de encastre: 560 x 490 mm



EX875LEC1E

EAN: 4242003692271

Terminación topClass, 80 cm

Precio de ref.
1.045 €

iQ700 (Top)

[Ver planos →](#)

[Ver tablas →](#)

Prestaciones

- Control lightSlider con 17 niveles de potencia
- 3 zonas de inducción con función boost y shortBoost:
 - 1 zona flexInducción de 24 x 40 cm
 - 1 zona gigante de 28 cm
 - 1 zona de 15 cm
- Funciones: powerMove, quickStart, memoria, limpieza, mantener caliente, silencio
- **Control de temperatura del aceite fryingSensor con 5 niveles**
- Indicador de energía consumida
- Programación de tiempo y avisador acústico para cada zona
- Cronómetro
- Seguridad para niños
- Autodesconexión de seguridad
- Potencia total de la placa limitable

- Combinación perfecta con placas de diseño topClass
- Potencia total máxima de la placa: 7,4 kW

Accesorios

- Incluye recetario bajo pedido y guía rápida para fryingSensor
- Accesorios opcionales: ver página 60

Medidas (ancho x fondo)

- Dimensiones del aparato: 812 x 520 mm
- Dimensiones de encastre: 780/750 x 490 mm

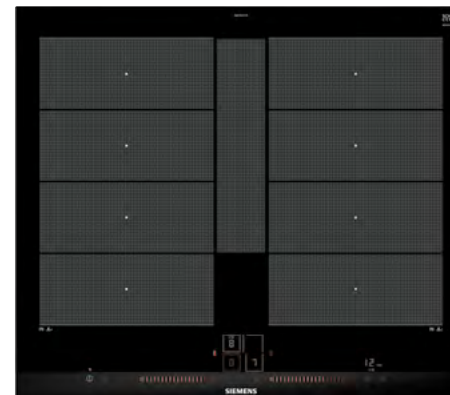

EX675LYC1E

EAN: 4242003715291

Terminación topClass, 60 cm

Precio de ref.
1.095 €

iQ700 (Top)

[Ver planos →](#)

[Ver tablas →](#)

Prestaciones

- Control lightSlider con 17 niveles de potencia
- 2 zonas de inducción con función boost y shortBoost:
 - 2 zonas flexInducción Plus de 23 x 38 cm con 1 inductor auxiliar
- Funciones: flexMotion, powerMove, quickStart, memoria, limpieza, mantener caliente, silencio
- **Control de temperatura del aceite fryingSensor con 5 niveles**
- Indicador de energía consumida
- Programación de tiempo y avisador acústico para cada zona
- Cronómetro
- Seguridad para niños
- Autodesconexión de seguridad
- Potencia total de la placa limitable

- Combinación perfecta con placas de diseño topClass
- Potencia total máxima de la placa: 7,4 kW

Accesorios

- Accesorios opcionales: ver página 60

Medidas (ancho x fondo)

- Dimensiones del aparato: 602 x 520 mm
- Dimensiones de encastre: 560 x 490 mm

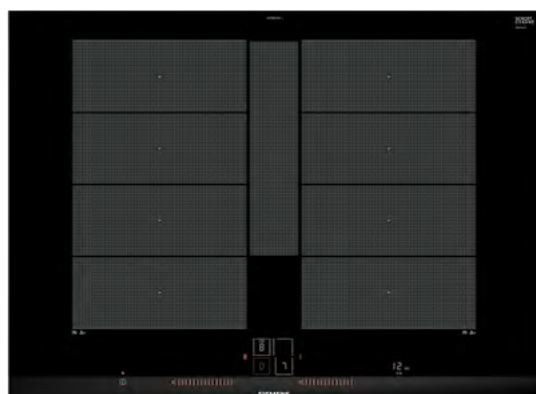

EX775LYE4E

EAN: 4242003757826

Terminación topClass, 70 cm

Precio de ref.
1.149 €

iQ700 (Top)

[Ver planos →](#)

[Ver tablas →](#)

Prestaciones

- Control lightSlider con 17 niveles de potencia
- 2 zonas de inducción con función boost y shortBoost:
 - 2 zonas flexInducción Plus de 23 x 38 cm con 1 inductor auxiliar
- Funciones: flexMotion, powerMove, quickStart, memoria, limpieza, mantener caliente, silencio
- Preparado para **cookingSensor**
- **Control de temperatura del aceite fryingSensor con 5 niveles**
- Indicador de energía consumida
- Programación de tiempo y avisador acústico para cada zona
- Cronómetro
- Seguridad para niños
- Autodesconexión de seguridad
- Potencia total de la placa limitable

- Combinación perfecta con placas de diseño topClass
- Potencia total máxima de la placa: 7,4 kW

Accesorios

- Accesorios opcionales: ver página 60

Medidas (ancho x fondo)

- Dimensiones del aparato: 710 x 520 mm
- Dimensiones de encastre: 560 x 490 mm



EX675LJC1E

EAN: 4242003716878

Terminación topClass, 60 cm

Precio de ref.
895 €

iQ700

[Ver planos →](#)

[Ver tablas →](#)

Prestaciones

- Control lightSlider con 17 niveles de potencia
- 2 zonas de inducción con función boost y shortBoost:
 - 1 zona flexInducción de 21 x 38 cm
 - 1 zona gigante de 28 cm
- Funciones: powerMove, quickStart, memoria, limpieza, mantener caliente, silencio
- **Control de temperatura del aceite fryingSensor con 5 niveles**
- Indicador de energía consumida
- Programación de tiempo y avisador acústico para cada zona
- Cronómetro
- Seguridad para niños
- Autodesconexión de seguridad
- Potencia total de la placa limitable

- Combinación perfecta con placas de diseño topClass
- Potencia total máxima de la placa: 7,4 kW

Accesorios

- Accesorios opcionales: ver página 60

Medidas (ancho x fondo)

- Dimensiones del aparato: 602 x 520 mm
- Dimensiones de encastre: 560 x 490 mm

Placa combiInducción



ED651HSC1E

EAN: 4242003935125

Precio de ref.

759 €

Terminación topClass, 60 cm

iQ500

[Ver planos →](#)

[Ver tablas →](#)

Prestaciones

- Se conecta a tu móvil vía Home Connect
- Opciones destacadas vía app: descarga de recetas automáticas, diagnóstico remoto, función mantener caliente, shortBoost
- Control touchSlider Plus con 17 niveles de potencia
- 3 zonas de inducción con función boost para cada zona
 - 1 zona combiInducción de 21 x 38 cm
 - 1 zona de 18 cm
 - 1 zona de 14,5 cm
- Control de temperatura del aceite fryingSensor Pro con 11 niveles
- Control placa-campana a través de Home Connect
- Funciones: pausa, quickStart, memoria, silencio, mis favoritos
- Programación de tiempo y avisador acústico para cada zona vía Home Connect
- Seguridad para niños
- Autodesconexión de seguridad
- Potencia total de la placa limitable
- Combinación perfecta con placas de diseño topClass
- Potencia total máxima de la placa: 6,9 kW

Accesorios

- Accesorios opcionales: ver página 60

Medidas (ancho x fondo)

- Dimensiones del aparato: 592 x 522 mm
- Dimensiones de encastre: 560 x 490 mm

Placas de inducción



EH631BDB6E

EAN: 4242003935750

Precio de ref.

689 €

Terminación bisel delantero, 60 cm

iQ300

[Ver planos →](#)

[Ver tablas →](#)

Prestaciones

- Control easyTouch con 17 niveles de potencia
- 3 zonas de inducción con función boost para cada zona
 - 1 zona gigante triple de 32, 26, 21 cm
 - 1 zona de 21 cm
 - 1 zona de 15 cm
- Funciones: quickStart, memoria, silencio
- Programación de tiempo y avisador acústico para cada zona
- Seguridad para niños
- Autodesconexión de seguridad
- Potencia total de la placa limitable
- Potencia total máxima de la placa: 7,4 kW

Medidas (ancho x fondo)

- Dimensiones del aparato: 592 x 522 mm
- Dimensiones de encastre: 560 x 490 mm

Placas de inducción



EH775LDC1E

EAN: 4242003698044

Precio de ref.

895 €

Terminación topClass, 70 cm

iQ300 (Top)

[Ver planos →](#)

[Ver tablas →](#)

Prestaciones

- Control lightSlider con 17 niveles de potencia
- 3 zonas de inducción con función boost y shortBoost:
 - 1 zona gigante triple de 32, 26, 21 cm
 - 1 zona de 21 cm
 - 1 zona de 15 cm
- Control de temperatura del aceite fryingSensor con 5 niveles
- Funciones: quickStart, memoria, limpieza, mantener caliente, silencio
- Indicador de energía consumida
- Programación de tiempo y avisador acústico para cada zona
- Cronómetro
- Seguridad para niños
- Autodesconexión de seguridad
- Potencia total de la placa limitable

- Combinación perfecta con placas de diseño topClass
- Potencia total máxima de la placa: 7,4 kW

Accesorios

- Accesorios opcionales: ver página 60

Medidas (ancho x fondo)

- Dimensiones del aparato: 710 x 520 mm
- Dimensiones de encastre: 560 x 490 mm



EH677HCC1E

EAN: 4242003935347

Precio de ref.

779 €

Terminación topClass, 60 cm

iQ100

[Ver planos →](#)

[Ver tablas →](#)

Prestaciones

- Se conecta a tu móvil vía Home Connect
- Opciones destacadas vía app: descarga de recetas automáticas, diagnóstico remoto, control por voz, función mantener caliente, shortBoost
- Control touchSlider Plus con 17 niveles de potencia
- 3 zonas de inducción con función boost para cada zona
 - 1 zona gigante de 28 cm
 - 1 zona de 21 cm
 - 1 zona de 15 cm
- Control de temperatura del aceite fryingSensor Pro con 11 niveles
- Control placa-campana a través de Home Connect
- Funciones: pausa, quickStart, memoria, silencio, mis favoritos
- Programación de tiempo y avisador acústico para cada zona vía Home Connect
- Seguridad para niños
- Autodesconexión de seguridad
- Potencia total de la placa limitable
- Combinación perfecta con placas de diseño topClass
- Potencia total máxima de la placa: 7,4 kW

Accesorios

- Accesorios opcionales: ver página 60

Medidas (ancho x fondo)

- Dimensiones del aparato: 592 x 520 mm
- Dimensiones de encastre: 560 x 490 mm

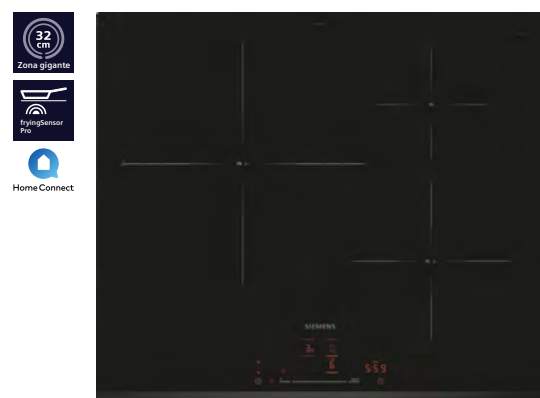

EH631HDC1E

EAN: 4242003927298

Precio de ref.

849 €

Bisel delantero, 60 cm

iQ300

[Ver planos →](#)

[Ver tablas →](#)

Prestaciones

- Se conecta a tu móvil vía Home Connect
- Opciones destacadas vía app: descarga de recetas automáticas, diagnóstico remoto, control por voz, función mantener caliente, shortBoost
- Control touchSlider Plus con 17 niveles de potencia
- 3 zonas de inducción con función boost para cada zona
 - 1 zona gigante triple de 32, 26, 21 cm
 - 1 zona de 21 cm
 - 1 zona de 15 cm
- Control de temperatura del aceite fryingSensor Pro con 11 niveles
- Control placa-campana a través de Home Connect
- Funciones: pausa, quickStart, memoria, silencio, mis favoritos
- Programación de tiempo y avisador acústico para cada zona vía Home Connect
- Seguridad para niños
- Autodesconexión de seguridad
- Potencia total de la placa limitable
- Potencia total máxima de la placa: 7,4 kW

Accesorios

- Accesorios opcionales: ver página 60

Medidas (ancho x fondo)

- Dimensiones del aparato: 592 x 522 mm
- Dimensiones de encastre: 560 x 490 mm



EH631HCC1E

EAN: 4242003935262

Precio de ref.

709 €

Terminación bisel delantero, 60 cm

iQ100

[Ver planos →](#)

[Ver tablas →](#)

Prestaciones

- Se conecta a tu móvil vía Home Connect
- Opciones destacadas vía app: descarga de recetas automáticas, diagnóstico remoto, control por voz, función mantener caliente, shortBoost
- Control touchSlider Plus con 17 niveles de potencia
- 3 zonas de inducción con función boost para cada zona
 - 1 zona gigante de 28 cm
 - 1 zona de 21 cm
 - 1 zona de 15 cm
- Control de temperatura del aceite fryingSensor Pro con 11 niveles
- Control placa-campana a través de Home Connect
- Funciones: pausa, quickStart, memoria, silencio, mis favoritos
- Programación de tiempo y avisador acústico para cada zona vía Home Connect
- Seguridad para niños
- Autodesconexión de seguridad
- Potencia total de la placa limitable
- Potencia total máxima de la placa: 7,4 kW

Medidas (ancho x fondo)

- Dimensiones del aparato: 592 x 522 mm
- Dimensiones de encastre: 560 x 490 mm

Placa de inducción

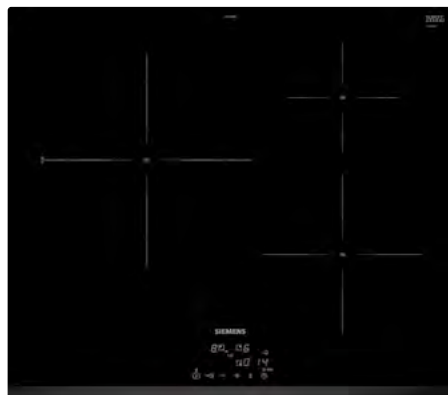

EH631BJB6E

EAN: 4242003934777

Bisel delantero, 60 cm

Precio de ref.

575 €

iQ100

[Ver planos →](#)

[Ver tablas →](#)

Prestaciones

- Control easyTouch con 17 niveles de potencia
- 3 zonas de inducción con función boost para cada zona
 - 1 zona gigante de 28 cm
 - 1 zona de 21 cm
 - 1 zona de 15 cm
- Funciones: quickStart, memoria, silencio
- Programación de tiempo y avisador acústico para cada zona
- Seguridad para niños
- Autodesconexión de seguridad
- Potencia total de la placa limitable
- Potencia total máxima de la placa: 7,4 kW

Medidas (ancho x fondo)

- Dimensiones del aparato: 592 x 522 mm
- Dimensiones de encastre: 560 x 490 mm

Placas dominó 30 cm



ER3A6AB70

EAN: 4242003925652

Terminación topClass, 30 cm

Precio de ref.

519 €

iQ700

[Ver planos →](#)

[Ver tablas →](#)

Prestaciones

- Quemador de gas:
 - Centro: quemador Wok de hasta 6 kW
- 1 quemador Wok con regulación dual de llama
- stepFlame: preciso control de 9 niveles de potencia de la llama
- Encendido eléctrico integrado en el mando
- Cristal vitrocerámico de fácil limpieza
- Parrillas de hierro fundido lavables en lavavajillas
- Seguridad gasStop
- Indicador de calor residual
- Preparada para gas natural
- Placa compatible con gas renovable biometano usando los inyectores para gas natural
- Combinación perfecta con el resto de placas de cristal vitrocerámico diseño topClass

Accesorios

- Anillo para Wok incluido
- Inyectores de gas butano incluidos
- HZ394301: accesorio de unión necesario para combinación con otros modelos topClass

Medidas (ancho x fondo)

- Dimensiones del aparato: 302 x 520 mm
- Dimensiones de encastre: 270 x 490 mm

Placas dominó 30 cm

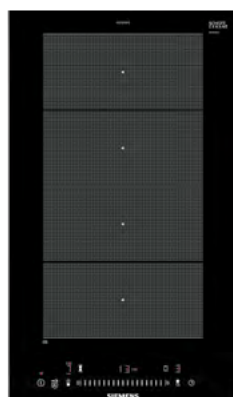

EX375FXB1E

EAN: 4242003697405

Terminación topClass, 30 cm

Precio de ref.

625 €

iQ700

[Ver planos →](#)

[Ver tablas →](#)

Prestaciones

- Control touchSlider con 17 niveles de potencia
- 1 zona flexInducción de 21 x 40 cm con función boost
- Funciones: powerMove, quickStart, memoria, limpieza
- Programación de tiempo y avisador acústico para cada zona
- Cronómetro
- Indicador de energía consumida
- Seguridad para niños
- Autodesconexión de seguridad
- Potencia total de la placa limitable

- Combinación perfecta con placas de diseño topClass

Accesorios

- HZ394301: accesorio de unión necesario para combinación con otros modelos topClass

Medidas (ancho x fondo)

- Dimensiones del aparato: 302 x 520 mm
- Dimensiones de encastre: 270 x 490 mm



ER3A6BB70

EAN: 4242003925669

Terminación topClass, 30 cm

Precio de ref.

479 €

iQ700

[Ver planos →](#)

[Ver tablas →](#)

Prestaciones

- 2 quemadores de gas
 - Centro detrás: quemador rápido de hasta 2,8 kW
 - Centro delante: quemador estándar de hasta 1,9 kW
- stepFlame: preciso control de 9 niveles de potencia de la llama
- Encendido eléctrico integrado en el mando
- Cristal vitrocerámico de fácil limpieza
- Parrillas de hierro fundido lavables en lavavajillas
- Seguridad gasStop
- Indicadores de calor residual
- Preparada para gas natural
- Placa compatible con gas renovable biometano usando los inyectores para gas natural
- Combinación perfecta con el resto de placas de cristal vitrocerámico diseño topClass

Accesorios

- Inyectores de gas butano incluidos
- HZ394301: accesorio de unión necesario para combinación con otros modelos topClass

Medidas (ancho x fondo)

- Dimensiones del aparato: 302 x 520 mm
- Dimensiones de encastre: 270 x 490 mm



EH375FBB1E

EAN: 4242003691731

Terminación topClass, 30 cm

Precio de ref.

519 €

iQ100

[Ver planos →](#)

[Ver tablas →](#)

Prestaciones

- Control touchSlider con 17 niveles de potencia
- 2 zonas de inducción con función boost para cada zona
 - 1 zona de 21 cm
 - 1 zona de 15 cm
- Funciones: quickStart, memoria, limpieza
- Programación de tiempo y avisador acústico para cada zona
- Cronómetro
- Indicador de energía consumida
- Seguridad para niños
- Autodesconexión de seguridad
- Potencia total de la placa limitable
- Indicador de calor residual

- Combinación perfecta con placas de diseño topClass

Accesorios

- HZ394301: accesorio de unión necesario para combinación con otros modelos topClass

Medidas (ancho x fondo)

- Dimensiones del aparato: 302 x 520 mm
- Dimensiones de encastre: 270 x 490 mm



HZ394301

EAN: 4242003421093

Precio de ref.

59 €

Accesorio de unión

- Accesorio de unión oculto para combinar placas dominó entre sí o con placas con diseño topClass, excepto la placa de 35 cm de fondo, las placas con TFT y las placas de inducción de 70 cm

Placas de gas

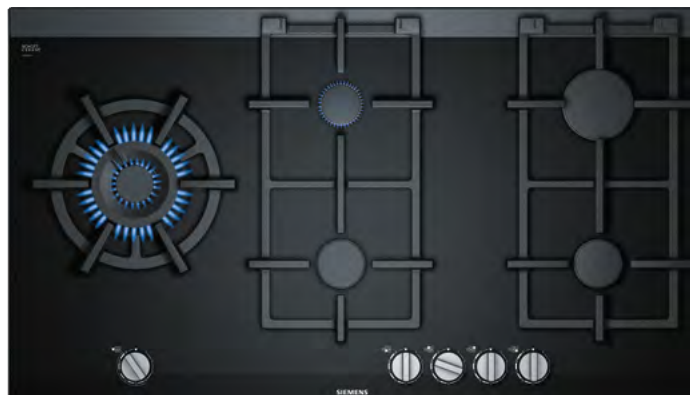

ER9A6SB70

EAN: 4242003925706

Cristal vitrocerámico negro con terminación topClass, 90 cm

Precio de ref.
1.169 €

iQ700 (Top)

[Ver planos →](#)

[Ver tablas →](#)

Prestaciones

- **Cristal vitrocerámico de fácil limpieza**
- 5 quemadores de gas:
 - Izquierda: **quemador Wok de hasta 6 kW**
 - Centro detrás: quemador auxiliar de hasta 1,1 kW
 - Centro delante: quemador estándar de hasta 1,9 kW
 - Detrás derecha: quemador rápido de hasta 2,8 kW
 - Delante derecha: quemador estándar de hasta 1,9 kW
- 1 quemador Wok con regulación dual de llama
- **stepFlame:** preciso control de 9 niveles de potencia de la llama
- Encendido eléctrico integrado en el mando
- **Parrillas de hierro fundido lavables en lavavajillas**

- Seguridad gasStop
- Indicador de calor residual
- Preparada para gas natural
- Placa compatible con gas renovable biometano usando los inyectores para gas natural
- Combinación perfecta con el resto de placas de cristal vitrocerámico diseño topClass

Accesorios

- Anillo para Wok incluido
- Inyectores de gas butano incluidos

Medidas (ancho x fondo)

- Dimensiones del aparato: 912 x 520 mm
- Dimensiones de encastre: 850 x 490 mm



EP7A6QB90

EAN: 4242003742549

Cristal templado negro, 75 cm

Precio de ref.
645 €

iQ500

[Ver planos →](#)

[Ver tablas →](#)

Prestaciones

- 5 quemadores de gas:
 - Detrás izquierda: quemador estándar de hasta 1,75 kW
 - Detrás derecha: quemador rápido de hasta 3 kW
 - Centro: **quemador Wok de hasta 4 kW**
 - Delante izquierda: quemador auxiliar de hasta 1 kW
 - Delante derecha: quemador estándar de hasta 1,75 kW
- **stepFlame:** preciso control de 9 niveles de potencia de la llama
- Encendido eléctrico integrado en el mando
- Cristal templado de fácil limpieza
- **Parrillas de hierro fundido**

- Seguridad gasStop
- Posibilidad de instalación sobre encimera o enrasada
- Preparada para gas natural
- Placa compatible con gas renovable biometano usando los inyectores para gas natural

Accesorios

- Inyectores de gas butano incluidos

Medidas (ancho x fondo)

- Dimensiones del aparato: 752 x 520 mm
- Dimensiones de encastre: 560 x 490 mm



EP6A6CB20

EAN: 4242003742372

Cristal templado negro, 60 cm

Precio de ref.
479 €

iQ500

[Ver planos →](#)

[Ver tablas →](#)

Prestaciones

- 3 quemadores de gas:
 - Izquierda: **quemador Wok de hasta 4 kW**
 - Detrás derecha: quemador rápido de hasta 3 kW
 - Delante derecha: quemador auxiliar de hasta 1 kW
- **stepFlame:** preciso control de 9 niveles de potencia de la llama
- Encendido eléctrico integrado en el mando
- Cristal templado de fácil limpieza
- **Parrillas de hierro fundido**
- Seguridad gasStop
- Posibilidad de instalación sobre encimera o enrasada
- Preparada para gas natural
- Placa compatible con gas renovable biometano usando los inyectores para gas natural

Accesorios

- Inyectores de gas butano incluidos

Medidas (ancho x fondo)

- Dimensiones del aparato: 590 x 520 mm
- Dimensiones de encastre: 560 x 490 mm

Placas vitrocerámicas

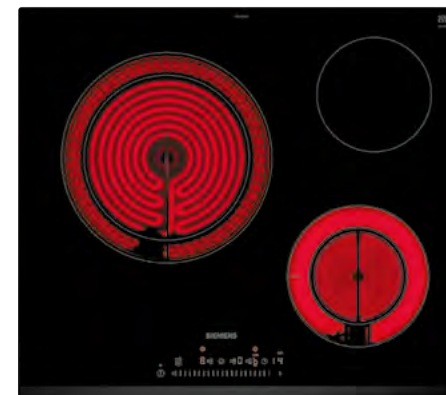

ET631FKP8E

EAN: 4242003898352

Terminación bisel delantero, 60 cm

Precio de ref.
395 €

iQ300

[Ver planos →](#)

[Ver tablas →](#)

Prestaciones

- Control touchSlider con 17 niveles de potencia
- 3 zonas vitrocerámicas:
 - **1 zona gigante doble de 28/21 cm con función boost**
 - 1 zona doble de 18/12 cm con función boost
 - 1 zona de 15 cm
- Funciones: memoria, limpieza, silencio
- Programación de tiempo y avisador acústico para cada zona
- Seguridad para niños
- Indicador de energía consumida
- Indicador de calor residual
- Autodesconexión de seguridad

Medidas (ancho x fondo)

- Dimensiones del aparato: 592 x 522 mm
- Dimensiones de encastre: 560 x 490 mm

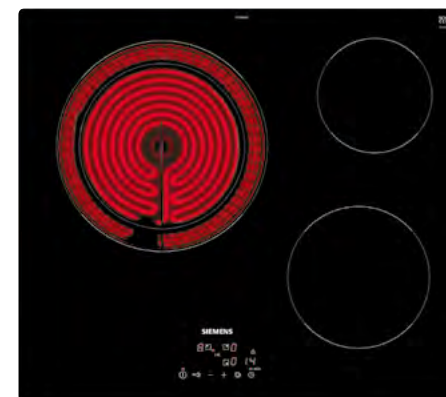

ET61RBKB8E

EAN: 4242003898284

Terminación cristal, 60 cm

Precio de ref.
345 €

iQ300

[Ver planos →](#)

[Ver tablas →](#)

Prestaciones

- Control easyTouch con 17 niveles de potencia
- 3 zonas vitrocerámicas:
 - **1 zona gigante doble de 28/21 cm**
 - 1 zona de 18 cm
 - 1 zona de 15 cm
- Funciones: memoria, silencio
- Programación de tiempo y avisador acústico para cada zona
- Seguridad para niños
- Indicador de calor residual
- Autodesconexión de seguridad

Medidas (ancho x fondo)

- Dimensiones del aparato: 592 x 522 mm
- Dimensiones de encastre: 560 x 490 mm

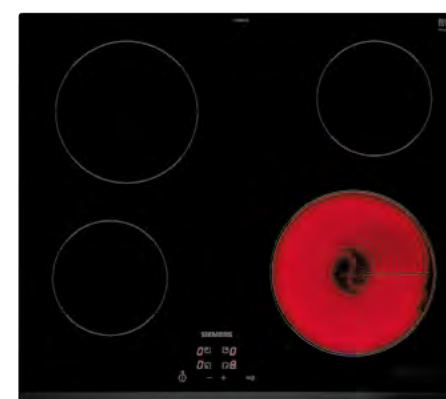

ET63RBEA8E

EAN: 4242003898376

Terminación bisel delantero, 60 cm

Precio de ref.
335 €

iQ100

[Ver planos →](#)

[Ver tablas →](#)

Prestaciones

- Control easyTouch con 17 niveles de potencia
- 4 zonas vitrocerámicas:
 - **1 zona de 21 cm**
 - 1 zona de 18 cm
 - 2 zonas de 15 cm
- Funciones: memoria, silencio
- Seguridad para niños
- Indicador de calor residual
- Autodesconexión de seguridad

Medidas (ancho x fondo)

- Dimensiones del aparato: 592 x 522 mm
- Dimensiones de encastre: 560 x 490 mm

Accesorios placas



HZ39050
EAN: 4242003717349
Precio de ref. **119 €**

- cookingSensor**
- Sensor de temperatura para ollas. Incluye 5 anillos de fijación.
 - Consultar compatibilidad en la ficha de producto de cada placa y en tablas técnicas.



HEZ390011
EAN: 4242002672991
Precio de ref. **169 €**

- Fuente de asados con tapa**
- Fuente rectangular especialmente diseñada para placas flexInducción.
 - Superficie útil: 30,8 x 22 cm.
 - Capacidad: 6,5 l.



HZ9TY010
EAN: 4242003927830
Precio de ref. **99 €**

- Plancha Teppan Yaki**
- Plancha Teppan Yaki especialmente diseñada para las placas flexInducción.
 - Superficie útil: 38 x 21 cm.



HZ9FF010
EAN: 4242003927809
Precio de ref. **159 €**

- Sartén grande rectangular para placas flexInducción**
- Superficie útil: 35 x 22 cm.
 - Compatible con control de temperatura fryingSensor con 11 y 5 niveles.
 - Apta para horno hasta 220 °C (sin tapa de cristal).



HZ9FF030
EAN: 4242003927816
Precio de ref. **269 €**

- Set 3 sartenes rectangulares para flexInducción**
- Sartén mediana: 20 x 19 cm.
 - Sartenes pequeñas: 20 x 7,5 cm.
 - Compatibles con control de temperatura fryingSensor con 11 y 5 niveles.
 - Aptas para horno hasta 220 °C (sin tapa de cristal).



HZ9FF040
EAN: 4242003927823
Precio de ref. **429 €**

- Set 4 sartenes rectangulares para flexInducción**
- Sartén grande: 35 x 22 cm.
 - Sartén mediana: 20 x 19 cm.
 - Sartenes pequeñas: 20 x 7,5 cm.
 - Compatibles con control de temperatura fryingSensor con 11 y 5 niveles.
 - Aptas para horno hasta 220 °C (sin tapa de cristal).



HZ390522
EAN: 4242003616024
Precio de ref. **199 €**

- Grill**
- Grill especialmente diseñado para las placas flexInducción.
 - Superficie útil: 36 x 17 cm.



HZ390240
EAN: 4242003570418
Precio de ref. **115 €**

- Paella 32 cm**
- Recomendada para la zona de 32 cm.
 - Ø de la base: 31 cm.
 - Ø de la boca: 40 cm.



HZ9CF240
EAN: 4242003968222
Precio de ref. **55 €**

- Sartén antiadherente**
- Ø de la base: 24 cm.



HZ9FE280
EAN: 4242003899113
Precio de ref. **89 €**

- Sartén de hierro fundido**
- Ø de la base: 19 cm.



HZ9ES100
EAN: 4242003899120
Precio de ref. **59 €**

- Cafetera italiana**
- Para 4 servicios.



HZ9CF280
EAN: 4242003968239
Precio de ref. **65 €**

- Sartén antiadherente**
- Ø de la base: 28 cm.



HZ9SE060
EAN: 4242003899342
Precio de ref. **385 €**

- Set de 4 ollas y 2 sartenes**
- Cacerolas de Ø de la base: 24, 20 y 16 cm.
 - Cazo de Ø de la base: 16 cm.
 - Sartenes de Ø de la base: 28 y 24 cm.
 - Sartenes compatibles con control de temperatura fryingSensor con 11 y 5 niveles.
 - Aptos para horno hasta 220 °C (con tapa de cristal 180 °C).



HZ9SE040
EAN: 4242003899137
Precio de ref. **239 €**

- Set de 3 ollas y sartén**
- Cacerolas de Ø de la base: 20 y 16 cm.
 - Cazo de Ø de la base: 16 cm.
 - Sartén de Ø de la base: 24 cm.
 - Sartén compatible con control de temperatura fryingSensor con 11 y 5 niveles.
 - Aptos para horno hasta 220 °C (con tapa de cristal 180 °C).

Extracción

Prestaciones de producto	36	→
Resumen de gama	43	→
Fichas de producto	45	→
Accesorios	38	→
Modos Demo	92	→
Planos de instalación	100	→
Tablas técnicas	117	→

No es magia, es tecnología

🌐 Soluciones innovadoras para un aire más limpio

Además de ofrecer un rendimiento excepcional y un elegante diseño que se adapta a cada espacio, la tecnología incorporada en la gama de campanas Siemens revoluciona la forma en la que interactúas con tu cocina.

El **sensor automático de calidad del aire** reconoce el nivel de humos y olores y ajusta, en tiempo real, la potencia de extracción óptima según las necesidades de cada momento. ¿Estás preparando una cena elaborada o simplemente calentando algo rápido? El sensor ubicado en el motor de la campana se anticipa y adapta el nivel de extracción de forma automática para garantizar siempre un ambiente limpio de forma eficiente, sin que tengas que preocuparte de nada.

🌐 La **tecnología guidedAir** del extractor de encimera asegura una extracción todavía más eficaz. Una corriente de aire emerge tras el cristal formando una V invertida en dirección a la placa. De esta forma, redirige los humos y vapores a la zona del extractor evitando que se dispersen, incluidos aquellos de las zonas más alejadas.

Gracias a **Home Connect** y al **control placa-campana**, el dominio de la extracción está en tus manos. Controla tu campana desde el display de la placa, desde tu móvil o a través de un comando de voz*.

🌐 Los **filtros de recirculación de alta eficiencia antipolen** cuentan con una recubrimiento especial que retiene las partículas alérgicas como los ácaros o el polen. Respirar aire limpio nunca fue tan fácil.

* Actualmente esta función está disponible con el Asistente de Google y Amazon Alexa.



Discretas. Casi invisibles

El **extractor telescópico de cristal** solo es visible cuando lo necesitas. Cuando está apagado, queda recogido elegantemente en la encimera. Cuando se enciende, un cristal transparente emerge de forma sutil para ofrecer un toque de vanguardia en la cocina sin renunciar a la limpieza visual. El maridaje perfecto entre diseño y tecnología.

El diseño minimalista y discreto de las **campanas de techo** Siemens realza la belleza natural de tu cocina. Perfectamente integradas, eliminan cualquier barrera visual, asegurando un espacio completamente diáfano.

Las **campanas decorativas integradas** combinan diseño y discreción en un mueble alto: completamente invisibles cuando no las usas, sorprendentemente estéticas tras la puerta del mueble. Perfectas para colocar libros de cocina, especias, recipientes... pues soportan hasta 10 kg de peso a cada lado.

Extremadamente potentes

Grande o pequeña, cerrada o abierta al salón... no importa cómo sea tu cocina. La gama de campanas extractoras Siemens garantiza un ambiente libre de humos y olores hasta en las situaciones más exigentes.

El motor **iQdrive™** sin escobillas, presente en la mayoría de los modelos, es eficaz y discreto, garantizando un rendimiento óptimo con bajos niveles de ruido en todo momento.

Y para instalaciones en recirculación, los **filtros de alta eficiencia** ofrecen una reducción de olor de hasta el 95 %, disminuyendo el nivel de ruido en hasta 3 dB respecto a sistemas convencionales de recirculación.

Además, la placa con extractor y el extractor telescópico de cristal recogen los humos desde el mismo punto en el que se generan, convirtiéndose en las soluciones más eficientes para cocinas grandes y espacios abiertos.



Silenciosamente únicas

Gracias al motor **iQdrive™** sin escobillas que reduce el rozamiento, nuestras campanas eliminan el humo y los olores no deseados, a la vez que te brindan la libertad de disfrutar de momentos significativos **sin interrupciones ruidosas**.

Las placas con extractor integrado han evolucionado no solo para minimizar los niveles de ruido de manera significativa, sino también para que este sea **más agradable al oído**. Además, al generarse bajo la encimera, es todavía menos perceptible. Por su parte, el extractor telescópico de encimera ofrece la posibilidad de disociar el motor, llevándolo a una habitación contigua, o incluso bajo el forjado.

Además, el **sensor de calidad del aire** presente en los modelos más altos de gama, ajusta automáticamente la potencia necesaria, ni más ni menos, por lo que el ruido y el consumo energético nunca serán mayores de lo necesario.



Campanas decorativas inclinadas



Un diseño excepcional

Con un inconfundible **diseño en cristal negro**, las campanas de pared inclinadas aportan un toque de creatividad a la cocina a la par que armonizan con el resto de electrodomésticos. Perfectas para **instalar en recirculación sin conducto**, permiten también una elegante instalación con salida al exterior gracias a los **nuevos conductos en color negro**.

Sus luces LED regulables en intensidad se encienden y se apagan gradualmente, y la **iluminación ambiental emotionLight** del modelo iQ700 agrega una dimensión única al diseño: personaliza la atmósfera con una variedad de colores para transformar tu espacio culinario en una experiencia multisensorial.



Eficiencia sin ruido

Gracias al perfeccionamiento del **motor iQdrive™** con diez años de garantía, nuestras campanas decorativas inclinadas se encuentran **entre las más potentes y silenciosas del mercado**, con potencias de extracción que superan los 1000 m³/h y unos niveles de ruido que garantizan un ambiente tranquilo en tu cocina. Además, los filtros de carbón activo de alta eficiencia permiten que estas campanas sean extremadamente silenciosas y eficientes también en recirculación.

Las superficies de extracción, así como el tamaño de los filtros de grasa y de carbón activo han sido ampliados, reduciendo así la resistencia al aire y la generación de ruido. A su vez, su diseño inclinado y la opción de apertura de la parte frontal aseguran una extracción óptima de todos los humos y olores que se generan en la placa.

Si todavía quieres más, desde la aplicación Home Connect puedes definir un **perfil personalizado de rendimiento** con niveles optimizados de ruido o de potencia.



Imagina cocinar sin tocar la campana

¿Qué pasaría si la placa y la campana se adaptasen a ti con cada movimiento? Nuestra nueva gama de campanas inclinadas y placas de inducción touchSlider Plus trabajan juntas a la perfección, reduciendo las distracciones y eliminando errores para que puedas centrarte en lo que más te gusta.

El modelo iQ700 incorpora el **sensor automático de calidad del aire** que se ajusta en función de los humos y olores que detecta en el ambiente. De esta manera, siempre funcionará con los menores niveles de potencia y ruido necesarios.

El nuevo sistema **cookConnect**, incluido en las campanas inclinadas iQ500 e iQ300, ofrece una comunicación inteligente entre la placa y la campana. En el momento en que activas la placa, tu campana entra en acción. A medida que cocinas, ajusta automáticamente la potencia de extracción en función de la temperatura y la potencia configuradas de la placa, así como del número de recipientes activos. Cuando termines de cocinar, apaga la placa y la campana iniciará su **desconexión automática temporizada**.



Tan ambiciosas como tú

¿Cómo elegir una campana?

Dos aspectos fundamentales:

1. El tamaño de la cocina

Este factor determina el volumen de aire real que hay que renovar. Con este valor se puede determinar la **capacidad de extracción necesaria** medida en m³/h, es decir, el volumen de aire que hay que renovar cada hora.

Para una renovación adecuada de aire en la zona de cocción es necesario que la campana renueve entre 6 y 12 veces el volumen de la estancia a la hora, a mínima y máxima velocidad respectivamente.

Siemens recomienda realizar este cálculo y **elegir siempre la campana que mejor se ajuste a las necesidades de renovación de aire de la cocina**, atendiendo siempre a los valores de extracción de la campana según norma UNE/EN 61591.

Una vez definido el valor de la capacidad de extracción mínima necesaria, se debe elegir el tamaño apropiado de la campana para la zona de cocción. **Lo óptimo es que el ancho de la campana sea igual o mayor que el ancho de la placa**, consiguiendo una menor dispersión de humos y una renovación del aire de la cocina en menos tiempo.

2. La instalación óptima

La instalación es clave para conseguir un buen funcionamiento de la campana. Siemens recomienda utilizar conductos del mayor diámetro posible y de corto recorrido; que los tubos sean lisos, evitar salidas parcialmente bloqueadas, reducir la utilización de codos y evitar utilizar codos con el interior recto.

Para conseguir una instalación perfecta, Siemens dispone de accesorios **lisos circulares de diámetro 150 mm y tubos planos de sección equivalente¹**, con los que se puede realizar una configuración estándar de instalación.

¹ Siemens recomienda utilizar conductos de 150 mm de diámetro, en caso de necesitar hacer una reducción de sección, cuanto más lejos esté de la salida de la campana, mejor será el rendimiento.

¿Necesitas que te asesoremos?

Contáctanos en consultas.campanas@bshg.com

Servicio Preventa de Asesoramiento online en campanas.

Consiste en un **cálculo teórico** que permite determinar cómo se va a comportar una determinada campana, en una determinada instalación.

El sistema permite cruzar las curvas de comportamiento de nuestros motores con las de la instalación.

Envíanos la información sobre tamaño de la cocina y las características de la instalación (metros de tubo, diámetro, número de codos, etc.), y te orientaremos en la elección de la mejor campana.

Este servicio **totalmente gratuito** incluye la elaboración de un informe técnico personalizado en el que se detalla la pérdida de carga de esa instalación y el comportamiento que puede tener una determinada campana en función de los datos suministrados.

Servicio Preventa de Asesoramiento a domicilio en campanas.

Tras una valoración online y en el caso de que sea necesario, un técnico de Siemens, especialista en extracción, realizará en el hogar un **cálculo real** de la pérdida de carga que va a tener en una determinada instalación². Esta medición se realiza con un equipo desarrollado y patentado por Siemens.

Con ello, se detallarán las recomendaciones pertinentes para una correcta elección del sistema de extracción necesario.







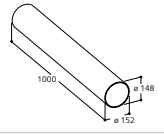

Resulta especialmente recomendable en aquellos casos en los que no se disponga de información suficiente sobre el recorrido de los conductos de extracción.

Este servicio tiene un **coste de 90 €**, que incluye mano de obra y desplazamiento del técnico que hace la instalación, realización de mediciones reales y elaboración del informe técnico.

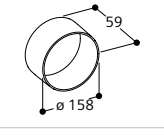
² Para poder hacer la medición es necesario tener la instalación, pero no la campana instalada.

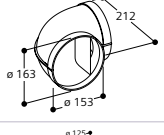
Accesorios especiales para la instalación de campanas con salida de aire al exterior

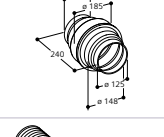

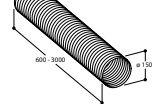
Conductos circulares

	Plano técnico	Descripción	VIB	EAN	Precio
		Conducto cilíndrico 150 mm, 1.000 mm longitud	AD752010	4242006189617	25 €
		Conector cilíndrico 150 mm	AD754090	4242006191030	15 €
		Conector cilíndrico 150 mm	AD752030	4242006189624	20 €
		Accesorio anticondensación	AD752070	4242006189631	80 €
		Conducto aluminio flexible circular 150 mm Ø	LZ31XXX11	4242003911037	79 €

Cinta adhesiva para la unión de conductos

	Descripción	VIB	EAN	Precio
	Cinta adhesiva para unión de tubos	AD990090	4242006189785	15 €

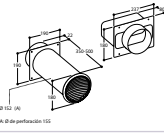
Pasamuros

	Plano técnico	Descripción	VIB	EAN	Precio
		Pasamuros telescópico blanco salida cilíndrica Ø150 mm con entrada cilíndrica o rectangular	AD750054	4242006294076	420 €
		Pasamuros rectangular acero 150 mm Ø	AD850050	4242006189686	140 €

Accesorios especiales para la instalación de campanas con salida de aire al exterior

Conductos rectangulares

Sección equivalente a diámetro 150 mm. Se recomienda emplear estos conductos cuando no existe espacio suficiente para diámetro 150 mm y son necesarios para la salida a exterior de los extractores de techo slim de altura 20 cm (LR96CBS20 y LR26CBS20), para montaje del motor disociado del extractor de encimera LD98WMM60 y para instalación de placas con extractor integrado.

	Plano técnico	Descripción	VIB	EAN	Precio
		Conducto rectangular 89 x 222 mm, 500 mm longitud	HZ9VDSM1	4242003890653	29 €
		Conducto rectangular 89 x 222 mm, 1.000 mm longitud	HZ9VDSM2	4242003890660	35 €
		Codo vertical 90° rectangular	HZ9VDSB2	4242003890684	29 €
		Codo horizontal 90° rectangular	HZ9VDSB1	4242003890677	29 €
		Codo vertical 90° rectangular encimeras de 65 cm	HZ9VDSB3	4242003890691	25 €
		Codo vertical 90° rectangular encimeras de 60 cm	HZ9VDSB4	4242003900253	29 €
		Conector para tubos rectangulares 89 x 222 mm	HZ9VDSS1	4242003890882	25 €
		Conector mixto rectangular/circular	HZ9VDSIO	4242003890899	29 €
		Conector mixto 90° rectangular/circular	HZ9VDSI1	4242003890905	29 €
		Conector metálico mixto rectangular/circular 150 mm Ø, ángulo 90°	LZ31WWX11	4242003911020	89 €
		Conector flexible hembra	HZ9VDSS2	4242003900246	69 €

Instalación en recirculación

Recomendación de instalación

El funcionamiento en recirculación de aire está especialmente indicado para aquellas viviendas con un sistema de ventilación deficiente o sin posibilidad de salida de aire.

En el caso que, con una instalación de salida de aire al exterior las pérdidas de extracción fueran superiores al 40%, se recomienda instalar la campana en recirculación.

El ahorro energético es una gran ventaja de esta instalación: no se desperdicia la calefacción en invierno ni la refrigeración en verano.

Reducción de olor con el mínimo ruido

Este sistema presenta una reducción de olor de hasta el 95% y la vida útil de los filtros varía entre 6 meses y 10 años, según el filtro elegido.

Con los filtros de alta eficiencia, se consigue reducir el ruido hasta 3 dB respecto a los sistemas convencionales de recirculación.

Instalación

La instalación y mantenimiento de los filtros de carbón activo es muy sencilla y depende del tipo de campana.

Filtros de alta eficiencia antipolen

Permiten respirar un aire más limpio en la cocina, gracias a una tercera capa de impregnación biofuncional, la cual reduce al mínimo la presencia de alérgenos presentes en el polen. Existen 4 versiones:



1. Kit antipolen de alta eficiencia integrado: permite integrar el filtro directamente en el tubo decorativo de manera que quede totalmente invisible.

	Referencia	EAN	Precio ref.	Válido para:
	LZ21WWI17	4242003891148	235 €	Extractor telescópico de encimera LD98WMM60
	LZ21WWB16 (repuesto)	4242003890615	99 €	Extractor telescópico de encimera LD98WMM60
	LZ11DXI16*	4242003861790	109 €	Campanas de pared iQ300 e iQ100 LC97BHM50, LC96BHM50, LC96BBC50, LC96BBC60
	LZ11CXI16*	4242003861783	139 €	Campanas de pared iQ700 e iQ500 LC91BUR50, LC98BIP50, LC97BHP50
	LZ11BKV16 (sin conducto)	4242003934203	85 €	Campanas inclinadas iQ700 e iQ500 LC91KLT60, LC81KAN60
	LZ11BKI16 (con conducto)	4242003934180	109 €	Campanas inclinadas iQ700 e iQ500 LC91KLT60, LC81KAN60
	LZ11BKB16 (repuesto)	4242003934227	79 €	Campanas inclinadas iQ700 e iQ500 LC91KLT60, LC81KAN60
	LZ11KKV16 (sin conducto)	4242003938386	75 €	Campana inclinada iQ300 LC87KFN60
	LZ11KKI16 (con conducto)	4242003938379	110 €	Campana inclinada iQ300 LC87KFN60
	LZ11KKB16 (repuesto)	4242003938362	55 €	Campana inclinada iQ300 LC87KFN60

*Los filtros LZ11DXI16 y LZ11CXI16 son accesibles desde la parte superior. Necesario dejar 25 cm a techo.

Instalación en recirculación

2. Kit antipolen de alta eficiencia: permite llevar el tubo decorativo a techo y es accesible por delante.

	Referencia	EAN	Precio ref.	Válido para:	
	LZ22CXC56	4242003861981	285 €	Campana de isla	LF97BCP50
	LZ12CXC56	4242003861967	459 €	Campanas de pared iQ700 e iQ500	LC91BUR50, LC98BIP50, LC97BHP50
	LZ11FXC56	4242003861943	215 €	Campanas de pared iQ300 e iQ100	LC97BHM50, LC96BHM50, LC67BHM50, LC96BBC50, LC96BBC60

3. Kit antipolen de alta eficiencia para telescópicas y módulos de integración: se coloca dentro del mismo mueble superior.

	Referencia	EAN	Precio ref.	Válido para:	
	LZ11IXC16	4242003861806	215 €	Campanas telescópicas iQ700, iQ500 e iQ300	LI99SA684, LI69SA684, LI97SA531, LI67SA531
				Módulos de integración	LB89585M, LB79585M, LB59584M
				Campanas decorativas integradas	LJ97BAM60, LJ67BAM60

4. Kit antipolen de alta eficiencia para campanas de techo: se integra en el techo a una distancia mínima de un metro desde la campana.

	Referencia	EAN	Precio ref.	Válido para:	
	LZ21JCC26 (color blanco)	4242003861813	439 €	Extractor de techo	LR97CBS20
	LZ21JCC56 (color acero)	4242003861820	459 €	Extractor de techo	LR97CBS20
	LZ21JXC21* (color blanco)	4242003868232	459 €	Extractores de techo slim	LR26CBS20, LR96CBS20

Filtros de larga duración

Gracias a esta tecnología es posible liberar de olores los filtros gracias a la posibilidad de regenerarlos en el horno.

Es recomendable realizar este proceso cada cuatro meses a 200°C durante 2 horas. Se consigue una vida útil de hasta 10 años del filtro y hasta un 90% de reducción de olores.

Kit de recirculación de larga duración.

	Referencia	EAN	Precio ref.	Válido para:	
	LZ20JCD20 (color blanco)	4242003836071	659 €	Extractor de techo	LR97CBS20
	LZ20JCD50 (color acero)	4242003836088	659 €	Extractor de techo	LR97CBS20
	LZ22FXD51	4242003877197	469 €	Campana de isla	LF97BCP50
	LZ11BKR11 (sin conducto)	4242003935057	685 €	Campanas inclinadas iQ700 e iQ500	LC91KLT60, LC81KAN60
	LZ11BKS11 (con conducto)	4242003935064	705 €	Campanas inclinadas iQ700 e iQ500	LC91KLT60, LC81KAN60
	LZ11BKP11 (repuesto)	4242003935040	679 €	Campanas inclinadas iQ700 e iQ500	LC91KLT60, LC81KAN60
	LZ11ITD11	4242003877173	479 €	Campanas telescópicas iQ700, iQ500 e iQ300 Módulos de integración Campanas decorativas integradas	LI99SA684, LI69SA684, LI97SA531, LI67SA531 LB89585M, LB79585M, LB59584M LJ97BAM60, LJ67BAM60
	LZ21WWJ12	4242003886236	779 €	Extractor telescópico de encimera	LD98WMM60
	LZ10FXJ05	4242003835371	295 €	Campanas de pared iQ700 e iQ500	LC91BUR50, LC98BIP50, LC97BHP50
	LZ10FXJ00	4242003832158	295 €	Campanas de pared iQ300 e iQ100	LC97BHM50, LC96BHM50, LC67BHM50, LC96BBC50, LC96BBC60

Instalación en recirculación

Kit de recirculación

Kit de recirculación estándar (no alta eficiencia).

	Referencia	EAN	Precio ref.	Válido para:	
	LZ22CBI14	4242003903599	75 €	Campana de isla	LF97BCP50
	LZ12CBI14	4242003903551	75 €	Campanas de pared iQ700 e iQ500 de 90 cm	LC91BUR50, LC98BIP50, LC97BHP50
	LZ11DXI14	4242003903520	75 €	Campanas de pared iQ300 e iQ100	LC97BHM50, LC96BHM50, LC67BHM50, LC96BBC50, LC96BBC60
	LZ10DXU00	4242003813317	139 €	Campana de pared iQ100 color negro	LC96BBC60
	LZ12ITI14	4242003903575	65 €	Campanas telescópicas iQ700, iQ500 e iQ300	LI99SA684, LI69SA684, LI97SA531, LI67SA531
	LZ11ITI14	4242003903544	65 €	Campana telescópica iQ100	LI64MB521
	LZ16IBI14	4242003906606	69 €	Campanas decorativas integradas	LJ97BAM60, LJ67BAM60

Kit de recirculación tradicional (no alta eficiencia).

	Referencia	EAN	Precio ref.	Válido para:	
	LZ55750	4242003681442	119 €	Módulos de integración	LB89585M, LB79585M, LB59584M

Otros accesorios

Soportes para falso techo de campanas de isla

	Plano técnico	Descripción	Referencia	EAN	Precio
		Altura mínima de falso techo 290 mm y máxima 500 mm	LZ12510	4242003445945	95 €
		Altura mínima de falso techo 580 mm y máxima 1.000 mm	LZ12530	4242003445969	159 €

Conductos decorativos prolongadores

Para adaptar la medida del conducto decorativo a la altura del techo o del mueble alto.

Conducto telescópico prolongador 1 m (1,1 m en Isla)

	Referencia	EAN	Precio ref.	Válido para:	
	LZ10BXXK61	4242003934340	115 €	Campanas inclinadas	LC91KLT60, LC81KAN60, LC87KFN60
	LZ12285*	4242003477885	259 €	Campana de isla	LF97BCP50
	LZ12265	4242003542606	195 €	Campanas de pared iQ700 e iQ500 de 90 cm	LC91BUR50, LC98BIP50, LC97BHP50
	LZ12250	4242003440605	159 €	Campanas de pared iQ300 e iQ100	LC97BHM50, LC96BHM50, LC67BHM50, LC66BHM50, LC96BBC50

Conducto telescópico prolongador 1,5 m (1,6 m en Isla)

	Referencia	EAN	Precio ref.	Válido para:	
	LZ10BXL61	4242003934357	155 €	Campanas inclinadas	LC91KLT60, LC81KAN60, LC87KFN60
	LZ12385*	4242003477892	355 €	Campana de isla	LF97BCP50
	LZ12365	4242003542613	245 €	Campanas de pared iQ700 e iQ500	LC91BUR50, LC98BIP50, LC97BHP50
	LZ12350	4242003440957	205 €	Campanas de pared iQ300 e iQ100	LC97BHM50, LC96BHM50, LC67BHM50, LC66BHM50, LC96BBC50

*Necesario cursar pedido de soporte de falso techo cuando se pide un prolongador de tubo de campana de isla.

Otros accesorios

Conductos prolongadores negros

	Descripción	Referencia	EAN	Precio ref.	Válido para:
	Conducto prolongador negro, H (187-360) mm	LZ11IBN61	4242003906583	119 €	LJ97BAM60, LJ67BAM60
	Conducto prolongador negro, H (450-854) mm	LZ11IBK61	4242003906590	165 €	LJ97BAM60, LJ67BAM60

Accesorio para instalar campana telescópica de 90 cm en mueble de 90 cm de encastre

	Descripción	Referencia	EAN	Precio ref.	Válido para:
	Accesorio para instalar campana telescópica de 90 cm en mueble de 90 cm de encastre	LZ49200	4242003730836	59 €	LI99SA684, LI97SA531



Frontales opcionales para campanas telescópicas

Descripción	Dimensiones en mm (ancho x alto x fondo)	Referencia	EAN	Precio ref.	Válido para:
Frontal diseño negro/inox	898 x 40 x 20	Código SAT 17004786	-	-	LI97SA531
Frontal negro	898 x 40 x 20	Código SAT 17005403	-	-	
Frontal blanco	898 x 40 x 20	Código SAT 17005402	-	-	
Frontal negro	598 x 40 x 20	LZ46561	4242003884614	79 €	LI67SA531
Frontal blanco	598 x 40 x 20	LZ46521	4242003884591	79 €	
Frontal diseño negro/inox	598 x 40 x 20	LZ46850	4242003730812	89 €	
Frontal acero	598 x 40 x 17	LZ46551	4242003884607	49 €	LI64MB521
Frontal negro	598 x 40 x 20	LZ46561	4242003884614	79 €	
Frontal blanco	598 x 40 x 20	LZ46521	4242003884591	79 €	

Accesorios para ocultar campanas telescópicas



	Descripción	Referencia	EAN	Precio ref.	Válido para:
	Accesorio para ocultar campanas de 90 cm	LZ49601	4242003884652	179 €	LI99SA684, LI97SA531
	Accesorio para ocultar campanas de 60 cm	LZ46600	4242003730737	169 €	LI69SA684, LI67SA531

Accesorios adicionales de instalación para extractor telescópico de encimera

	Descripción	Referencia	EAN	Precio ref.
	Set montaje motor exterior para extractor telescópico de encimera	LZ21WWM11	4242003886540	179 €
	Unión para instalación extractor telescópico de encimera con placas topClass	LZ29WWY12	4242003892527	149 €

Extracción

		iQ700	
		Ancho	Cristal
Extractor telescópico de encimera	90 cm	 <p>LD98WMM60 Precio ref. 2.665 €</p>	









		iQ500		
		Ancho	Falso techo 20 cm	Falso techo 30 cm
Extractores de techo	120 cm	 <p>LR26CBS20 Precio ref. 2.139 €</p>		
	90 cm	 <p>LR96CBS20 Precio ref. 1.985 €</p>	 <p>LR97CBS20 Precio ref. 1.869 €</p>	

		iQ500	
		Ancho	Acero inoxidable
Campaña de isla	90 cm	 <p>LF97BCP50 Precio ref. 939 €</p>	

		iQ700	iQ500	iQ300
		Sensor de calidad del aire	cookConnect	cookConnect
Campanas decorativas de pared inclinadas	90 cm	 <p>LC91KLT60 Precio ref. 1.199 €</p>		
	80 cm		 <p>LC81KAN60 Precio ref. 1.009 €</p>	 <p>LC87KFN60 Precio ref. 819 €</p>

Extracción

		iQ700	iQ500	iQ300	iQ100
Ancho		touchControl con display	touchControl con display	touchControl	Control mecánico
Campanas decorativas de pared	90 cm	 LC91BUR50 Precio ref. 939 €	 LC98BIP50 Precio ref. 729 €	 LC97BHM50 Precio ref. 595 €	 LC96BBC50 Precio ref. 399 €
	60 cm	 LC97BHP50 Precio ref. 645 €	 LC96BHM50 Precio ref. 509 €	 LC96BBC60 Precio ref. 399 €	 LC67BHM50 Precio ref. 549 €

		iQ700	iQ500	iQ300	iQ100
Ancho		touchControl	touchControl / Control electrónico	Control electrónico	Control mecánico
Campanas decorativas integradas	90 cm		 LJ97BAM60 Precio ref. 749 €		
	60 cm		 LJ67BAM60 Precio ref. 689 €		
Campanas telescópicas	90 cm	 LI99SA684 Precio ref. 989 €		 LI97SA531 Precio ref. 645 €	
	60 cm	 LI69SA684 Precio ref. 919 €		 LI67SA531 Precio ref. 479 €	 LI64MB521 Precio ref. 279 €
Módulos de integración	86 cm		 LB89585M Precio ref. 795 €		
	70 cm		 LB79585M Precio ref. 719 €		
	52 cm		 LB59584M Precio ref. 605 €		

Extractor telescópico de encimera



LD98WMM60

EAN: 4242003907115

Diseño cristal, 90 cm

Precio de ref.
2.665 €

iQ700 (Top)

Prestaciones

- Se conecta a tu móvil vía **Home Connect**
- **Opciones destacadas vía app:** control placa-campana, diagnóstico remoto y control por voz*
- **Motor iQdrive™ con 10 años de garantía**
- **Guided Air:** tecnología de aire guiado para una extracción más eficiente
- **Sensor automático de calidad del aire**
- Regulación precisa de la extracción a través del control electrónico
- **touchControl con display**
- Aspiración perimetral
- Filtros de acero inoxidable lavables en lavavajillas
- Indicador electrónico de saturación de filtros antigrasa y de carbón activo
- 5 potencias de extracción
- Potencia intensiva con retracción automática
- **Potencia máxima de extracción: 833 m³/h (según UNE/EN 61591)**

- Potencia de extracción en nivel 3: 519 m³/h
- Potencia sonora en nivel 3: 62 dB (A)
- Funcionamiento a intervalos
- Desconexión automática temporizada
- Posibilidad de instalación en salida de aire al exterior o en recirculación

Accesorios opcionales

- Accesorios de recirculación:
 - Kit de larga duración: LZ21WWJ12
 - Kit de alta eficiencia antipolen: LZ21WWI17
 - Repuesto filtros antipolen: LZ21WWB16
- Set de montaje motor disociado: LZ21WWM11
- Unión para instalación con placas topClass: LZ29WWY12
- Más información en páginas 69 a 77

Medidas (alto x ancho x fondo)

- Aparato: 709-959 x 912 x 140 mm
- Encastre: 703 x 854 x 123 mm

[Ver planos →](#)

[Ver tablas →](#)

Extractor de techo



LR97CBS20

EAN: 4242003831663

Cristal blanco con LEDs integrados. 90 x 50 cm

Precio de ref.
1.869 €

iQ500 (Top)

Prestaciones

- Se conecta a tu móvil vía **Home Connect**
- **Opciones destacadas vía app:** control placa-campana, diagnóstico remoto y control por voz*
- **Motor iQdrive™ con 10 años de garantía**
- **Sensor automático de calidad del aire**
- **Mando de control remoto**
- Aspiración perimetral
- Filtros lavables en lavavajillas
- Indicador electrónico de saturación de filtros antigrasa y de carbón activo
- **Interior blindado en acero inoxidable.** Limpieza fácil y segura
- 5 potencias de extracción
- Potencia intensiva con retracción automática
- **Potencia máxima de extracción: 798 m³/h (según UNE/EN 61591)**
- Potencia de extracción en nivel 3: 458 m³/h

- Potencia sonora en nivel 3: 56 dB (A)
- Funcionamiento a intervalos
- **Iluminación LED** regulable en intensidad
- Posibilidad de instalación en salida de aire al exterior o en recirculación
- Salida de motor direccionable a los 4 lados
- Desconexión automática temporizada

Accesorios opcionales

- Accesorios de recirculación:
 - Kit alta eficiencia antipolen: LZ21JCC26 (color blanco), LZ21JCC56 (color inox)
 - Kit de larga duración: LZ20JCD20 (color blanco), LZ20JCD50 (color inox)
- Más información en páginas 69 a 77

Medidas (alto x ancho x fondo)

- Aparato: 300 x 900 x 500 mm
- Encastre: 299 x 888 x 487 mm

[Ver planos →](#)

[Ver tablas →](#)

Campana de isla



LF97BCP50

EAN: 4242003832097

Isla, diseño Box Slim. Ancho 90 cm

Precio de ref.
939 €

iQ500 (Top)

Prestaciones

- **Motor iQdrive™ con 10 años de garantía**
- **touchControl con display**
- Filtros de aluminio lavables en lavavajillas
- Indicador electrónico de saturación de filtros antigrasa y de carbón activo
- **Interior blindado.** Limpieza fácil y segura
- 5 potencias de extracción
- Potencia intensiva con retracción automática
- **Potencia máxima de extracción: 726 m³/h (según UNE/EN 61591)**
- Potencia de extracción en nivel 3: 443 m³/h
- Potencia sonora en nivel 3: 54 dB (A)
- **Iluminación LED** regulable en intensidad
- Posibilidad de instalación en salida de aire al exterior o en recirculación
- Desconexión automática temporizada

Accesorios opcionales

- Accesorios de recirculación:
 - Kit estándar: LZ22CB114
 - Kit alta eficiencia antipolen: LZ22CXC56
 - Kit de larga duración: LZ22FXD51
- Conducto telescópico 1,1 m + anclaje: LZ12285 + LZ12510
- Conducto telescópico 1,1 m + anclaje: LZ12385 + LZ12530
- Anclaje a forjado 290-500 mm: LZ12510
- Anclaje a forjado 580-1.000 mm: LZ12530
- Más información en páginas 69 a 77

Medidas (ancho x fondo)

- Aparato: 898 x 600 mm

[Ver planos →](#)

[Ver tablas →](#)

Extractores de techo slim



LR26CBS20

EAN: 4242003862940

Cristal blanco con LEDs integrados. 120 x 50 cm

Precio de ref.
2.139 €

iQ500 (Top)

Prestaciones

- Se conecta a tu móvil vía **Home Connect**
- **Opciones destacadas vía app:** control placa-campana, diagnóstico remoto y control por voz*
- **Motor iQdrive™ con 10 años de garantía**
- **Sensor automático de calidad del aire**
- **Mando de control remoto**
- Aspiración perimetral
- Filtros lavables en lavavajillas
- Indicador electrónico de saturación de filtros antigrasa y de carbón activo
- **Interior blindado.** Limpieza fácil y segura
- 5 potencias de extracción
- Potencia intensiva con retracción automática
- **Potencia máxima de extracción: 735 m³/h (según UNE/EN 61591)**
- Potencia de extracción en nivel 3: 432 m³/h
- Potencia sonora en nivel 3: 61 dB (A)

- Funcionamiento a intervalos
- Posibilidad de instalación en salida de aire al exterior o en recirculación
- **Iluminación LED** regulable en intensidad
- Salida de motor direccionable a los 4 lados
- Desconexión automática temporizada

Accesorios opcionales

- Accesorios de recirculación:
 - Kit alta eficiencia: LZ21JXC21
- Más información en páginas 69 a 77

Medidas (alto x ancho x fondo)

- Aparato: 189 x 1200 x 500 mm
- Encastre: 189 x 1186 x 485 mm

[Ver planos →](#)

[Ver tablas →](#)



LR96CBS20

EAN: 4242003862933

Cristal blanco con LEDs integrados. 90 x 50 cm

Precio de ref.
1.985 €

iQ500 (Top)

Prestaciones

- Se conecta a tu móvil vía **Home Connect**
- **Opciones destacadas vía app:** control placa-campana, diagnóstico remoto y control por voz*
- **Motor iQdrive™ con 10 años de garantía**
- **Sensor automático de calidad del aire**
- **Mando de control remoto**
- Aspiración perimetral
- Filtros lavables en lavavajillas
- Indicador electrónico de saturación de filtros antigrasa y de carbón activo
- **Interior blindado.** Limpieza fácil y segura
- 5 potencias de extracción
- Potencia intensiva con retracción automática
- **Potencia máxima de extracción: 735 m³/h (según UNE/EN 61591)**
- Potencia de extracción en nivel 3: 432 m³/h
- Potencia sonora en nivel 3: 61 dB (A)

- Funcionamiento a intervalos
- Posibilidad de instalación en salida de aire al exterior o en recirculación
- **Iluminación LED** regulable en intensidad
- Salida de motor direccionable a los 4 lados
- Desconexión automática temporizada

Accesorios opcionales

- Accesorios de recirculación:
 - Kit alta eficiencia: LZ21JXC21
- Más información en las páginas 69 a 77

Medidas (alto x ancho x fondo)

- Aparato: 189 x 900 x 500 mm
- Encastre: 189 x 886 x 485 mm

[Ver planos →](#)

[Ver tablas →](#)

Campanas de pared inclinadas

**LC91KLT60**

EAN: 4242003908945

Pared, inclinada en cristal negro. Ancho 90 cm

Precio de ref.
1.199 €

iQ700 (Top)

Prestaciones

- Se conecta a tu móvil vía Home Connect
- **Opciones destacadas vía app:** sincronización con la placa, diagnóstico remoto, control por voz* y personalización de la iluminación
- **Motor iQdrive™ con 10 años de garantía**
- **Sensor automático de calidad del aire**
- **touchControl con display**
- **Opción Mis favoritos**
- Aspiración perimetral
- Filtros de aluminio multicapa lavables en lavavajillas
- Filtro adicional en la parte inferior
- Indicador electrónico de saturación de filtros antigrasa y de carbón activo
- **emotionLight:** hasta 9 colores diferentes de luz perimetral
- **Iluminación LED** regulable en intensidad
- **Interior blindado.** Limpieza fácil y segura
- 5 potencias de extracción
- Posición boost de apertura frontal y cierre amortiguado
- Potencia intensiva con retracción automática

- **Potencia máxima de extracción:** 1.007 m³/h (según UNE/EN 61591)
- Potencia de extracción en nivel 3: 441 m³/h
- Potencia sonora en nivel 3: 51 dB (A)
- Funcionamiento a intervalos
- Desconexión automática temporizada
- Posibilidad de instalar en recirculación sin tubo decorativo

Medidas (ancho x fondo)

- Dimensiones del aparato: 890 x 477 mm

Accesorios opcionales

- Kit de recirculación sin conducto:
 - Larga duración: LZ11BKR11
 - Alta eficiencia antipolen: LZ11BKV16
- Kit de recirculación con conducto:
 - Larga duración: LZ11BKS11
 - Alta eficiencia antipolen: LZ11BK116
- Filtro alta eficiencia (reposición): LZ11BKB16
- Filtro larga duración (reposición): LZ11BKP11
- Tubo decorativo prolongador 1 m: LZ10BXX61
- Tubo decorativo prolongador 1,5 m: LZ10BXL6
- Más información en las páginas 69 a 77

[Ver planos →](#)[Ver tablas →](#)**LC81KAN60**

EAN: 4242003927076

Pared, inclinada en cristal negro. Ancho 80 cm

Precio de ref.
1.009 €

iQ500

Prestaciones

- Se conecta a tu móvil vía Home Connect
- **Opciones destacadas vía app:** sincronización con la campana, diagnóstico remoto y control por voz*
- **Motor iQdrive™ con 10 años de garantía**
- **Control automático de la extracción cookConnect**
- touchControl
- Aspiración perimetral
- Filtros de aluminio multicapa lavables en lavavajillas
- Filtro adicional en la parte inferior
- Indicador electrónico de saturación de filtros antigrasa y de carbón activo vía app Home Connect
- **Iluminación LED** regulable en intensidad
- **Interior blindado.** Limpieza fácil y segura
- Posición boost de apertura frontal y cierre amortiguado
- 4 potencias de extracción
- Potencia intensiva con retracción automática

- **Potencia máxima de extracción:** 915 m³/h (según UNE/EN 61591)
- Potencia de extracción en nivel 3: 432 m³/h
- Potencia sonora en nivel 3: 51 dB (A)
- Desconexión automática temporizada vía app Home Connect
- Posibilidad de instalar en recirculación sin conducto decorativo

Medidas (ancho x fondo)

- Dimensiones del aparato: 790 x 447 mm

Accesorios opcionales

- Kit de recirculación sin conducto:
 - Larga duración: LZ11BKR11
 - Alta eficiencia antipolen: LZ11BKV16
- Kit de recirculación en conducto:
 - Larga duración: LZ11BKS11
 - Alta eficiencia antipolen: LZ11BK116
- Filtro alta eficiencia (reposición): LZ11BKB16
- Filtro larga duración (reposición): LZ11BKP11
- Tubo decorativo prolongador 1 m: LZ10BXX61
- Tubo decorativo prolongador 1,5 m: LZ10BXL6
- Más información en las páginas 69 a 77

[Ver planos →](#)[Ver tablas →](#)**LC87KFN60**

EAN: 4242003938454

Pared, inclinada en negro. Ancho 80 cm

Precio de ref.
819 €

iQ300

Prestaciones

- Se conecta a tu móvil vía Home Connect
- **Opciones destacadas vía app:** sincronización con la campana, diagnóstico remoto y control por voz*
- **Control automático de la extracción cookConnect**
- touchControl
- Aspiración perimetral
- Filtros de aluminio multicapa lavables en lavavajillas
- Indicador electrónico de saturación de filtros antigrasa y de carbón activo vía app Home Connect
- **Iluminación LED** regulable en intensidad
- **Interior blindado.** Limpieza fácil y segura
- Posición boost de apertura frontal
- 4 potencias de extracción
- Potencia intensiva con retracción automática

- **Potencia máxima de extracción:** 768 m³/h (según UNE/EN 61591)
- Potencia de extracción en nivel 3: 431 m³/h
- Potencia sonora en nivel 3: 56 dB (A)
- Desconexión automática temporizada vía app Home Connect
- Posibilidad de instalar en recirculación sin conducto decorativo

Medidas (ancho x fondo)

- Dimensiones del aparato: 790 x 433 mm

Accesorios opcionales

- Kit de recirculación sin conducto:
 - Alta eficiencia antipolen: LZ11KKV16
- Kit de recirculación en conducto:
 - Alta eficiencia antipolen: LZ11KK116
- Filtro alta eficiencia (reposición): LZ11BKB16
- Tubo decorativo prolongador 1 m: LZ10BXX61
- Tubo decorativo prolongador 1,5 m: LZ10BXL61
- Más información en las páginas 69 a 77

[Ver planos →](#)[Ver tablas →](#)

Campanas de pared

**LC91BUR50**

EAN: 4242003831991

Pared, diseño Box Slim. Ancho 90 cm

Precio de ref.
939 €

iQ700 (Top)

Prestaciones

- Se conecta a tu móvil vía Home Connect
- **Opciones destacadas vía app:** sincronización con la campana, diagnóstico remoto y control por voz*
- **Motor iQdrive™ con 10 años de garantía**
- **touchControl con display**
- Filtros de acero inoxidable lavables en lavavajillas
- Indicador electrónico de saturación de filtros antigrasa y de carbón activo
- **Interior blindado.** Limpieza fácil y segura
- 5 potencias de extracción
- Potencia intensiva con retracción automática
- **Potencia máxima de extracción:** 964 m³/h (según UNE/EN 61591)
- Potencia de extracción en nivel 3: 601 m³/h
- Potencia sonora en nivel 3: 64 dB (A)
- **Iluminación LED** regulable en intensidad
- Posibilidad de instalación en salida de aire al exterior o en recirculación
- Desconexión automática temporizada

Accesorios opcionales

- Accesorios de recirculación:
 - Kit estándar: LZ12CBI14
 - Kit alta eficiencia antipolen: LZ12CXC56
 - Kit integrado de larga duración: LZ10FXJ05
- Más información en las páginas 69 a 77

Medidas (ancho x fondo)

- Aparato: 898 x 500 mm

[Ver planos →](#)[Ver tablas →](#)**LC98BIP50**

EAN: 4242003832042

Pared, diseño Box Slim. Ancho 90 cm

Precio de ref.
729 €

iQ500

Prestaciones

- **Motor iQdrive™ con 10 años de garantía**
- **touchControl con display**
- Filtros de acero inoxidable lavables en lavavajillas
- Indicador electrónico de saturación de filtros antigrasa y de carbón activo
- **Interior blindado.** Limpieza fácil y segura
- 5 potencias de extracción
- Potencia intensiva con retracción automática
- **Potencia máxima de extracción:** 843 m³/h (según UNE/EN 61591)
- Potencia de extracción en nivel 3: 430 m³/h
- Potencia sonora en nivel 3: 55 dB (A)
- **Iluminación LED** regulable en intensidad
- Posibilidad de instalación en salida de aire al exterior o en recirculación
- Desconexión automática temporizada

Accesorios opcionales

- Accesorios de recirculación:
 - Kit estándar: LZ12CBI14
 - Kit alta eficiencia antipolen: LZ12CXC56
 - Kit integrado de larga duración: LZ10FXJ05
- Más información en las páginas 69 a 77

Medidas (ancho x fondo)

- Aparato: 898 x 500 mm

[Ver planos →](#)[Ver tablas →](#)**LC97BHP50**

EAN: 4242003832028

Pared, diseño Box Slim. Ancho 90 cm

Precio de ref.
645 €

iQ500

Prestaciones

- **Motor iQdrive™ con 10 años de garantía**
- **touchControl con display**
- Filtros de aluminio lavables en lavavajillas
- Indicador electrónico de saturación de filtros antigrasa y de carbón activo
- **Interior blindado.** Limpieza fácil y segura
- 5 potencias de extracción
- Potencia intensiva con retracción automática
- **Potencia máxima de extracción:** 718 m³/h (según UNE/EN 61591)
- Potencia de extracción en nivel 3: 438 m³/h
- Potencia sonora en nivel 3: 55 dB (A)
- **Iluminación LED** regulable en intensidad
- Posibilidad de instalación en salida de aire al exterior o en recirculación
- Desconexión automática temporizada

Accesorios opcionales

- Accesorios de recirculación:
 - Kit estándar: LZ12CBI14
 - Kit alta eficiencia antipolen: LZ12CXC56
 - Kit integrado de larga duración: LZ10FXJ05
- Más información en las páginas 69 a 77

Medidas (ancho x fondo)

- Aparato: 898 x 500 mm

[Ver planos →](#)[Ver tablas →](#)

Campanas de pared



Prestaciones

- **touchControl**
- Filtros de acero inoxidable lavables en lavavajillas
- 4 potencias de extracción
- Potencia intensiva con retracción automática
- **Potencia máxima de extracción: 739 m³/h (según UNE/EN 61591)**
- Potencia de extracción en nivel 3: 453 m³/h
- Potencia sonora en nivel 3: 65 dB (A)
- **Iluminación LED**
- Posibilidad de instalación en salida de aire al exterior o en recirculación

Accesorios opcionales

- Accesorios de recirculación:
 - Kit integrado de larga duración: LZ10FXJ00
 - Kit alta eficiencia integrado antipolen: LZ11FXC56
 - Kit alta eficiencia antipolen: LZ11DXI16
 - Kit estándar: LZ11DXI14
- Conducto telescópico pared 1 m: LZ12250
- Conducto telescópico pared 1,5 m: LZ12350
- Más información en las páginas 69 a 77

Medidas (ancho x fondo)

- Aparato: 900 x 500 mm

LC97BHM50

EAN: 4242003805978

Pared, diseño Box Slim. Ancho 90 cm

Precio de ref.

595 €

iQ300

[Ver planos →](#)

[Ver tablas →](#)



Prestaciones

- **touchControl**
- Filtros de aluminio lavables en lavavajillas
- 4 potencias de extracción
- Potencia intensiva con retracción automática
- **Potencia máxima de extracción: 604 m³/h (según UNE/EN 61591)**
- Potencia de extracción en nivel 3: 372 m³/h
- Potencia sonora en nivel 3: 60 dB (A)
- **Iluminación LED**
- Posibilidad de instalación en salida de aire al exterior o en recirculación

Accesorios opcionales

- Accesorios de recirculación:
 - Kit integrado de larga duración: LZ10FXJ00
 - Kit alta eficiencia integrado antipolen: LZ11FXC56
 - Kit alta eficiencia antipolen: LZ11DXI16
 - Kit estándar: LZ11DXI14
- Conducto telescópico pared 1 m: LZ12250
- Conducto telescópico pared 1,5 m: LZ12350
- Más información en las páginas 69 a 77

Medidas (ancho x fondo)

- Aparato: 900 x 500 mm

LC96BHM50

EAN: 4242003811214

Pared, diseño Box Slim. Ancho 90 cm

Precio de ref.

509 €

iQ300

[Ver planos →](#)

[Ver tablas →](#)



Prestaciones

- **touchControl**
- Filtros de acero inoxidable lavables en lavavajillas
- 4 potencias de extracción
- Potencia intensiva con retracción automática
- **Potencia máxima de extracción: 752 m³/h (según UNE/EN 61591)**
- Potencia de extracción en nivel 3: 458 m³/h
- Potencia sonora en nivel 3: 64 dB (A)
- **Iluminación LED**
- Posibilidad de instalación en salida de aire al exterior o en recirculación

Accesorios opcionales

- Accesorios de recirculación:
 - Kit integrado de larga duración: LZ10FXJ00
 - Kit alta eficiencia integrado antipolen: LZ11FXC56
 - Kit alta eficiencia antipolen: LZ11DXI16
 - Kit estándar: LZ11DXI14
- Conducto telescópico pared 1 m: LZ12250
- Conducto telescópico pared 1,5 m: LZ12350
- Más información en las páginas 69 a 77

Medidas (ancho x fondo)

- Aparato: 600 x 500 mm

LC67BHM50

EAN: 4242003811108

Pared, diseño Box Slim. Ancho 60 cm

Precio de ref.

549 €

iQ300

[Ver planos →](#)

[Ver tablas →](#)



Prestaciones

- Control mecánico
- Filtros de aluminio lavables en lavavajillas
- 3 potencias de extracción
- **Potencia máxima de extracción: 619 m³/h (según UNE/EN 61591)**
- Potencia de extracción en nivel 3: 619 m³/h
- Potencia sonora en nivel 3: 70 dB (A)
- **Iluminación LED**
- Posibilidad de instalación en salida de aire al exterior o en recirculación

Accesorios opcionales

- Accesorios de recirculación:
 - Kit integrado de larga duración: LZ10FXJ00
 - Kit alta eficiencia integrado antipolen: LZ11FXC56
 - Kit alta eficiencia antipolen: LZ11DXI16
 - Kit estándar: LZ11DXI14
- Conducto telescópico pared 1 m: LZ12250
- Conducto telescópico pared 1,5 m: LZ12350
- Más información en las páginas 69 a 77

Medidas (ancho x fondo)

- Aparato: 900 x 500 mm

LC96BBC50

EAN: 4242003797013

Pared, diseño Box Slim. Ancho 90 cm

Precio de ref.

399 €

iQ100

[Ver planos →](#)

[Ver tablas →](#)



Prestaciones

- Control mecánico
- Filtros de aluminio lavables en lavavajillas
- 3 potencias de extracción
- **Potencia máxima de extracción: 619 m³/h (según UNE/EN 61591)**
- Potencia de extracción en nivel 3: 619 m³/h
- Potencia sonora en nivel 3: 70 dB (A)
- **Iluminación LED**
- Posibilidad de instalación en salida de aire al exterior o en recirculación

Accesorios opcionales

- Accesorios de recirculación:
 - Kit integrado de larga duración: LZ10FXJ00
 - Kit alta eficiencia integrado antipolen: LZ11FXC56
 - Kit alta eficiencia antipolen: LZ11DXI16
 - Kit estándar: LZ11DXI14
- Más información en las páginas 69 a 77

Medidas (ancho x fondo)

- Aparato: 900 x 500 mm

LC96BBC60

EAN: 4242003925126

Pared, diseño Box Slim, negro. Ancho 90 cm

Precio de ref.

399 €

iQ100

[Ver planos →](#)

[Ver tablas →](#)

Campanas decorativas integradas



LJ97BAM60

EAN: 4242003906378

Campana decorativa integrada. Ancho 90 cm

Precio de ref.
749 €

iQ500

Prestaciones

- touchControl
- Filtros metálicos con marco de acero inoxidable
- 4 potencias de extracción
- Potencia intensiva con retracción automática
- **Potencia máxima de extracción: 749 m³/h (según UNE/EN 61591)**
- Potencia de extracción en nivel 3: 460 m³/h
- Potencia sonora en nivel 3: 63 dB (A)
- **Iluminación LED** regulable en intensidad
- Sistema de instalación confort
- Posibilidad de instalación en salida de aire al exterior o en recirculación

Accesorios opcionales

- Accesorios de recirculación:
 - Kit tradicional: LZ16IB14
 - Kit alta eficiencia antipolen: LZ11XC16
 - Kit de larga duración: LZ11ITD11
- Conductos prolongadores:
 - Conducto 187-360 mm: LZ11IBN61
 - Conducto 450-854 mm: LZ11IBK61
- Más información en las páginas 69 a 77

Medidas (alto x ancho x fondo)

- Aparato: 340 x 897 x 300 mm
- Encastre: 340 x 860 x 300 mm

[Ver planos →](#)

[Ver tablas →](#)



LJ67BAM60

EAN: 4242003897034

Campana decorativa integrada. Ancho 60 cm

Precio de ref.
689 €

iQ500

Prestaciones

- touchControl
- Filtros metálicos con marco de acero inoxidable
- 4 potencias de extracción
- Potencia intensiva con retracción automática
- **Potencia máxima de extracción: 749 m³/h (según UNE/EN 61591)**
- Potencia de extracción en nivel 3: 460 m³/h
- Potencia sonora en nivel 3: 63 dB (A)
- **Iluminación LED** regulable en intensidad
- Sistema de instalación confort
- Posibilidad de instalación en salida de aire al exterior o en recirculación

Accesorios opcionales

- Accesorios de recirculación:
 - Kit tradicional: LZ16IB14
 - Kit alta eficiencia antipolen: LZ11XC16
 - Kit de larga duración: LZ11ITD11
- Conductos prolongadores:
 - Conducto 187-360 mm: LZ11IBN61
 - Conducto 450-854 mm: LZ11IBK61
- Más información en las páginas 69 a 77

Medidas (alto x ancho x fondo)

- Aparato: 340 x 597 x 300 mm
- Encastre: 340 x 560 x 300 mm

[Ver planos →](#)

[Ver tablas →](#)



LB89585M

EAN: 4242003845646

Módulo de integración de cristal blanco. Ancho 86 cm

Precio de ref.
795 €

iQ700

Prestaciones

- **Motor iQdrive™ con 10 años de garantía**
- Control mecánico
- Aspiración perimetral
- Filtros de aluminio lavables en lavavajillas
- Indicador electrónico de saturación de filtros antigrasa
- 4 potencias de extracción
- Potencia intensiva con retracción automática
- **Potencia máxima de extracción: 800 m³/h (según UNE/EN 61591)**
- Potencia de extracción en nivel 3: 610 m³/h
- Potencia sonora en nivel 3: 64 dB (A)
- **Iluminación LED** regulable en intensidad

- Funcionamiento automático a intervalos
- Posibilidad de instalación en salida de aire al exterior o en recirculación
- Desconexión automática temporizada

Accesorios opcionales

- Accesorios de recirculación:
 - Kit tradicional: LZ55750
 - Kit alta eficiencia antipolen: LZ11XC16
 - Kit de larga duración: LZ11ITD11
- Más información en las páginas 69 a 77

Medidas (alto x ancho x fondo)

- Aparato: 418 x 860 x 300 mm
- Encastre: 418 x 836 x 264 mm

[Ver planos →](#)

[Ver tablas →](#)



LB79585M

EAN: 4242003845523

Módulo de integración de cristal blanco. Ancho 70 cm

Precio de ref.
719 €

iQ700

Prestaciones

- **Motor iQdrive™ con 10 años de garantía**
- Control mecánico
- Aspiración perimetral
- Filtros de aluminio lavables en lavavajillas
- Indicador electrónico de saturación de filtros antigrasa
- 4 potencias de extracción
- Potencia intensiva con retracción automática
- **Potencia máxima de extracción: 775 m³/h (según UNE/EN 61591)**
- Potencia de extracción en nivel 3: 575 m³/h
- Potencia sonora en nivel 3: 64 dB (A)
- **Iluminación LED** regulable en intensidad

- Funcionamiento automático a intervalos
- Posibilidad de instalación en salida de aire al exterior o en recirculación
- Desconexión automática temporizada

Accesorios opcionales

- Accesorios de recirculación:
 - Kit tradicional: LZ55750
 - Kit alta eficiencia antipolen: LZ11XC16
 - Kit de larga duración: LZ11ITD11
- Más información en las páginas 69 a 77

Medidas (alto x ancho x fondo)

- Aparato: 418 x 700 x 300 mm
- Encastre: 418 x 676 x 264 mm

[Ver planos →](#)

[Ver tablas →](#)



LB59584M

EAN: 4242003845516

Módulo de integración de acero inoxidable. Ancho 52 cm

Precio de ref.
605 €

iQ700

Prestaciones

- **Motor iQdrive™ con 10 años de garantía**
- Control mecánico
- Aspiración perimetral
- Filtros de aluminio lavables en lavavajillas
- Indicador electrónico de saturación de filtros antigrasa
- 4 potencias de extracción
- Potencia intensiva con retracción automática
- **Potencia máxima de extracción: 730 m³/h (según UNE/EN 61591)**
- Potencia de extracción en nivel 3: 540 m³/h
- Potencia sonora en nivel 3: 64 dB (A)
- **Iluminación LED** regulable en intensidad

- Funcionamiento automático a intervalos
- Posibilidad de instalación en salida de aire al exterior o en recirculación
- Desconexión automática temporizada

Accesorios opcionales

- Accesorios de recirculación:
 - Kit tradicional: LZ55750
 - Kit alta eficiencia antipolen: LZ11XC16
 - Kit de larga duración: LZ11ITD11
- Más información en las páginas 69 a 77

Medidas (alto x ancho x fondo)

- Aparato: 418 x 520 x 300 mm
- Encastre: 418 x 496 x 264 mm

[Ver planos →](#)

[Ver tablas →](#)

Campanas telescópicas



LI99SA684

EAN: 4242003880302

Campana telescópica. Ancho 90 cm

Precio de ref.
989 €

iQ700 (Top)

Prestaciones

- **Motor iQdrive™ con 10 años de garantía**
- **Sensor automático de calidad del aire**
- **touchControl slider con display**
- Filtros de acero inoxidable lavables en lavavajillas
- Indicador electrónico de saturación de filtros antigraza y de carbón activo
- 5 potencias de extracción
- Potencia intensiva con retracción automática
- **Potencia máxima de extracción: 959 m³/h (según UNE/EN 61591)**
- Potencia de extracción en nivel 3: 503 m³/h
- Potencia sonora en nivel 3: 57 dB (A)

- **Iluminación LED** regulable en intensidad
- Posibilidad de instalación en salida de aire al exterior o en recirculación
- Desconexión automática temporizada
- Funcionamiento a intervalos

Accesorios opcionales

- Accesorios de recirculación:
 - Kit estándar: LZ12IT114
 - Kit alta eficiencia antipolen: LZ11XC16
 - Kit de larga duración: LZ11ITD11
- Más información en las páginas 69 a 77

Medidas (alto x ancho x fondo sin/con visera)

- Aparato: 378 x 898 x 290/455 mm
- Encastre: 337 x 524 x 290 mm*

[Ver planos →](#)

[Ver tablas →](#)



LI69SA684

EAN: 4242003880210

Campana telescópica. Ancho 60 cm

Precio de ref.
919 €

iQ700

Prestaciones

- **Motor iQdrive™ con 10 años de garantía**
- **Sensor automático de calidad del aire**
- **touchControl slider con display**
- Filtros de acero inoxidable lavables en lavavajillas
- Indicador electrónico de saturación de filtros antigraza y de carbón activo
- 5 potencias de extracción
- Potencia intensiva con retracción automática
- **Potencia máxima de extracción: 935 m³/h (según UNE/EN 61591)**
- Potencia de extracción en nivel 3: 500 m³/h
- Potencia sonora en nivel 3: 57 dB (A)

- **Iluminación LED** regulable en intensidad
- Posibilidad de instalación en salida de aire al exterior o en recirculación
- Desconexión automática temporizada
- Funcionamiento a intervalos

Accesorios opcionales

- Accesorios de recirculación:
 - Kit estándar: LZ12IT114
 - Kit alta eficiencia antipolen: LZ11XC16
 - Kit de larga duración: LZ11ITD11
- Más información en las páginas 69 a 77

Medidas (alto x ancho x fondo sin/con visera)

- Aparato: 378 x 598 x 290/455 mm
- Encastre: 337 x 524 x 290 mm*

[Ver planos →](#)

[Ver tablas →](#)



LI97SA531

EAN: 4242003880272

Campana telescópica. Ancho 90 cm

Precio de ref.
645 €

iQ300

Prestaciones

- **Motor iQdrive™ con 10 años de garantía**
- Control electrónico
- Filtros de acero inoxidable lavables en lavavajillas
- 4 potencias de extracción
- Potencia intensiva con retracción automática
- **Potencia máxima de extracción: 730 m³/h (según UNE/EN 61591)**
- Potencia de extracción en nivel 3: 397 m³/h
- Potencia sonora en nivel 3: 53 dB (A)

- **Iluminación LED**
- Posibilidad de instalación en salida de aire al exterior o en recirculación
- Desconexión automática temporizada

Accesorios opcionales

- Accesorios de recirculación:
 - Kit estándar: LZ12IT114
 - Kit alta eficiencia antipolen: LZ11XC16
 - Kit de larga duración: LZ11ITD11
- Más información en las páginas 69 a 77

Medidas (alto x ancho x fondo sin/con visera)

- Aparato: 426 x 898 x 290/458 mm
- Encastre: 385 x 524 x 290 mm*

[Ver planos →](#)

[Ver tablas →](#)



LI67SA531

EAN: 4242003880166

Campana telescópica. Ancho 60 cm

Precio de ref.
479 €

iQ300

Prestaciones

- **Motor iQdrive™ con 10 años de garantía**
- Control electrónico
- Filtros de acero inoxidable lavables en lavavajillas
- 4 potencias de extracción
- Potencia intensiva con retracción automática
- **Potencia máxima de extracción: 728 m³/h (según UNE/EN 61591)**
- Potencia de extracción en nivel 3: 399 m³/h
- Potencia sonora en nivel 3: 53 dB (A)

- **Iluminación LED**
- Posibilidad de instalación en salida de aire al exterior o en recirculación
- Desconexión automática temporizada

Accesorios opcionales

- Accesorios de recirculación:
 - Kit estándar: LZ12IT114
 - Kit alta eficiencia antipolen: LZ11XC16
 - Kit de larga duración: LZ11ITD11
- Más información en las páginas 69 a 77

Medidas (alto x ancho x fondo sin/con visera)

- Aparato: 426 x 598 x 290/458 mm
- Encastre: 385 x 524 x 290 mm*

[Ver planos →](#)

[Ver tablas →](#)



LI64MB521

EAN: 4242003880111

Campana telescópica. Ancho 60 cm

Precio de ref.
279 €

iQ100

Prestaciones

- Control electrónico
- Filtros de aluminio lavables en lavavajillas
- 3 potencias de extracción
- **Potencia máxima de extracción: 390 m³/h (según UNE/EN 61591)**
- Potencia de extracción en nivel 3: 390 m³/h
- Potencia sonora en nivel 3: 67 dB (A)

- **Iluminación LED**
- Posibilidad de instalación en salida de aire al exterior o en recirculación

Accesorios opcionales

- Accesorios de recirculación:
 - Kit estándar: LZ11IT114
- Frontales opcionales en la página 77
- Más información en las páginas 69 a 77

Medidas (alto x ancho x fondo sin/con visera)

- Aparato: 203 x 598 x 290/455 mm
- Encastre: 162 x 526 x 290 mm*

[Ver planos →](#)

[Ver tablas →](#)

Nueva Gama

🌐 Lavadoras y secadoras

Prestaciones de producto	51	→
Resumen de gama	54	→
Fichas de producto	56	→
Accesorios de lavadoras	57	→
Accesorios de secadoras	60	→
Modos Demo	92	→
Planos de instalación	105	→
Tablas técnicas	120	→



¿Una lavadora que ahorra tiempo y energía?

Sí, gracias a la última tecnología

El mejor cuidado para tu colada con las lavadoras y secadoras Siemens: **ingeniería alemana** y **soluciones inteligentes** para unos resultados óptimos de lavado sin renunciar a la máxima eficiencia.

El **sistema de dosificación automática de detergente i-Dos** utiliza sensores inteligentes para calcular la dosis óptima de detergente y agua, basándose en el tipo de tejido, el nivel de carga y el grado de suciedad. Al no dosificar de más, se consigue **ahorrar hasta un 38 % de detergente y hasta 10 litros de agua** por ciclo. Gracias a los sensores de humedad presentes en las secadoras, estas finalizan el ciclo de secado en cuanto reconocen que la ropa está seca, reduciendo los tiempos y el consumo.

- ▶ Las lavadoras Siemens eliminan eficazmente hasta **16 tipos de manchas**. Con una configuración específica de temperatura, tiempos y movimiento del tambor, limpian manchas como el vino tinto, la hierba o la sangre, sin que tú tengas que esforzarte. Y el programa **smartFinish**, disponible en lavadoras, secadoras y lavadoras-secadoras, **reduce significativamente las arrugas** de tus prendas, reduciendo e incluso eliminando el tiempo de planchado. Y si al finalizar el ciclo tardas en sacar las prendas, el electrodoméstico mece suavemente el tambor durante 30 minutos para evitar que las prendas se apelmacen.
- 🌐 Los modelos con **Home Connect** amplían tus posibilidades. **Enciende la lavadora desde el trabajo** para que esté lista cuando llegues a casa y visualiza en todo momento el estado del programa. **Recibe notificaciones** cuando sea necesario realizar un programa de limpieza o vaciar el depósito de agua condensada de la secadora, o averigua con **easyStart** el programa más adecuado para las prendas que quieres lavar. Tu lavadora y tu secadora inteligentes se comunican entre ellas: selecciona el programa **intelligentDry** y la secadora seleccionará automáticamente el programa de secado adecuado para la colada que acabas de lavar.
- 🌐 **GUÍA** Descubre el futuro del lavado con Siemens.



Ahorra hasta un 52 % de energía

Con modelos adicionales en 9 y 10 kg de capacidad, la nueva gama de lavadoras Siemens garantiza el **mínimo consumo energético**: todas las lavadoras de libre instalación del catálogo cuentan con etiquetado desde A hasta A -40 %, asegurando un ahorro de hasta el 52 % de energía¹. Por su parte, la secadora iQ700 consume un 10 % menos que las secadoras con etiquetado A+++.

Diseñadas para ofrecer la máxima versatilidad, nuestras lavadoras permiten lavar tanto grandes como pequeñas cargas con la máxima eficiencia. El **programa una prenda** permite lavar artículos individuales, ropa recién comprada o cargas muy pequeñas de hasta 0,5 kg. Tu lavadora se ajusta para tratar la ropa de manera rápida, cuidadosa y eficiente.

Toda la gama de secadoras incorpora tecnología de bomba de calor. Este sistema permite secar a menor temperatura, ahorrando energía y protegiendo los tejidos.

Gracias al **asistente de energía** de la app Home Connect, puedes visualizar en tu móvil las horas en las que el precio de la energía es más económico para programar tu lavadora o secadora, ahorrando en tu factura de la luz y contribuyendo a un consumo más sostenible².

¹Comparativa frente a la clase C en electrodomésticos de las mismas características. Datos de consumo de energía por ciclo, declarados en la etiqueta energética de cada producto.
²Disponible para contratos con tarifa eléctrica regulada PVPC. Más información en página 6.



Lava y seca en 55 min

BLOG

Nuestra gama de lavadoras y secadoras se adapta a tu estilo de vida. Con la función **varioSpeed** puedes reducir hasta en un 65 % el tiempo de lavado. Gracias a sus sensores inteligentes, las lavadoras detectan el volumen de carga y el nivel de suciedad para utilizar únicamente el tiempo necesario.

Con los **programas express** puedes lavar cargas de hasta 3,5 kg de ropa en 15 o en 30 minutos, y secarlas en 40 minutos. La combinación perfecta para emergencias. Por su parte, el **programa powerSpeed 59 min** lava hasta 5 kg de ropa en menos de una hora.

Con las opciones **myTime** y **myTime Dry**, disponibles en algunos modelos de lavadoras, secadoras y lavadoras-secadoras, elige el tiempo que tienes disponible y el electrodoméstico ajustará el resto de parámetros para lavar o secar de forma óptima en ese tiempo.

Ideales para espacios abiertos

Equipadas con un motor **iQDrive™** sin escobillas, nuestras lavadoras ofrecen **mínimos niveles de ruido** durante cada ciclo de lavado, brindando paz y comodidad en cualquier espacio de tu hogar. Y gracias al **programa nocturno**, todavía más silencioso, puedes disfrutar de un descanso tranquilo mientras la lavadora realiza su trabajo de manera discreta. Además, respaldamos la confianza en nuestra tecnología con una garantía de 10 años en el motor, asegurando durabilidad y rendimiento a largo plazo.

Con líneas elegantes y acabados modernos, combinan a la perfección en horizontal o en columna, y encajan de forma sofisticada en cualquier estancia, ya sea una cocina, un espacio abierto o un cuarto de lavado. ¿Buscas discreción? Las **lavadoras y lavadoras-secadoras integrables** ofrecen el mejor cuidado para tu colada cuando las enciendes y quedan totalmente ocultas cuando no las usas.





Nuevas Lavadoras iQ500

¿Buscas una lavadora que combine diseño y tecnología?

Las nuevas lavadoras Siemens iQ500 son justo lo que necesitas. Disponibles en blanco y en acero antihuellas, se integran elegantemente en cualquier espacio, adaptándose a tus preferencias estéticas. El panel inclinado garantiza su ergonomía, mientras que la gran pantalla muestra de forma clara todas las opciones disponibles.

Su eficiente **etiquetado energético A -20 %**, no está reñido con las prestaciones más completas. Todas ellas cuentan con **dosificación inteligente i-Dos** para una mayor comodidad y ahorro de recursos. Además, la tecnología **Waterperfect Plus™** ajusta el consumo de agua en función del nivel de carga, incluso con cargas más pequeñas.

Gracias a **Home Connect**, las lavadoras Siemens aúnan innovación y facilidad de uso en cada ciclo. Controla tu lavadora desde tu smartphone o tablet, estés donde estés. Configura desde la app tu **programa favorito** y descarga funciones y programas adicionales, como manchas específicas.

Con la función **myTime**, disponible en la app, puedes seleccionar el tiempo en el que quieres tener lista tu colada y la lavadora ajustará todos los parámetros (temperatura, cantidad de agua, intensidad, dosificación de detergente) para adaptarse a ese tiempo, ofreciéndote la máxima flexibilidad. Y con el **Asistente de energía 2.0**, programa tu lavadora en las horas en las que el precio de la energía es más económico, independientemente del tipo de tarifa contratada.



Nuevas Secadoras iQ500

La combinación perfecta para tu hogar

Las nuevas secadoras iQ500 están diseñadas para combinar perfectamente con las lavadoras iQ500, ofreciendo una solución completa para tu colada. Diseñadas para adaptarse a cualquier tipo de estancia, las secadoras Siemens pueden combinarse con las lavadoras tanto en horizontal como en columna.

Con 9 kg de capacidad, son ideales para grandes cargas, ahorrándote tiempo y esfuerzo. Equipadas con tecnología de bomba de calor y etiquetado A+++ , estas secadoras no solo son eficientes sino también respetuosas con el medio ambiente.

Inicia el nuevo programa **myPersonal Dry**. Al finalizar, recibirás una breve encuesta de satisfacción en la app Home Connect. Basándose en tus respuestas, tu secadora ajustará automáticamente los parámetros para el siguiente ciclo, configurando un ciclo óptimo según tus necesidades y preferencias.

Una experiencia de secado adaptada a ti.



Lavadoras-secadoras con i-Dos

La **dosificación inteligente de detergente** llega también a las lavadoras-secadoras Siemens. Su depósito i-Dos es compatible con cualquier tipo de detergente líquido o suavizante y, si lo prefieres, puedes usar el depósito de suavizante para un segundo detergente especial como, por ejemplo, uno de ropa blanca.

Una vez llenos ambos depósitos, la lavadora-secadora calculará en cada ciclo la dosis óptima de detergente y agua, en función del tipo de detergente, del programa seleccionado y de otros parámetros como el tipo de tejido, el nivel de carga o el grado de suciedad. Gracias al **lector de detergente** y a la **configuración automática de la dureza del agua** introduciendo tu código postal, todavía es más fácil configurar los ajustes iniciales. Escanea desde tu móvil el código de barras del detergente y suavizante que utilizas, y el electrodoméstico reconocerá automáticamente la dosis recomendada por el fabricante.



Rapidez, eficiencia y máximo cuidado para tu colada

La **tecnología hybridHeat** presente en la lavadora-secadora iQ700 garantiza un proceso de lavado y secado totalmente eficiente. En función del volumen de carga, selecciona automáticamente entre dos métodos de calentamiento diferentes (aire caliente o vaporización de agua caliente), eligiendo el más eficiente en cada caso. De esta manera, el electrodoméstico necesita menos tiempo para alcanzar la temperatura necesaria, lo que se traduce en un **ahorro de energía y una menor duración del programa**.

Además, al vaporizar las prendas en vez de remojarlas, protege los tejidos y evita pérdidas de color. Esta tecnología, en combinación con el **motor iQDrive™**, consigue los mejores resultados en tu colada, ahorrando agua y energía de forma silenciosa.

Un todoterreno a tu servicio











Con la nueva **función hygieneCare** disponible en el modelo iQ700, la lavadora-secadora realiza una primera fase de calentamiento de las prendas con aire seco a 65 °C. Una vez se enfrían de nuevo, comienza el ciclo de lavado a temperaturas más bajas. De esta manera, se eliminan los gérmenes y las bacterias sin afectar a los tejidos ni a los colores más intensos.

Los modelos iQ700 e iQ500 incorporan también la **función smartFinish**. Incluso las camisas y blusas más arrugadas se suavizan significativamente con este programa inteligente.



Y con solo pulsar un botón, las lavadoras-secadoras Siemens **lavan y secan hasta 2 kg de ropa en tan solo 45 minutos**. Aplicando la **función varioSpeed** a un programa, puedes acelerar el proceso de lavado. Y si solo quieres lavar, 15 minutos son suficientes para 2 kg de ropa ligeramente sucia. Con **myTime Dry**, la duración del programa de secado se ajusta a tu gusto para hasta 6 kg de carga.





Lavadoras

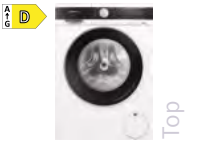



	Carga	r.p.m.	iQ700		iQ500			
			i-Dos	sin i-Dos	iDos		sin i-Dos	
Lavadoras libre instalación	10 kg	1.600			 <p>WG56H2AXES Precio ref. 1.149 €</p>		 <p>WG56G2ZXES Precio ref. 959 €</p>	 <p>WG56G2Z0ES Precio ref. 865 €</p>
		1.400	 <p>WG54B2A1ES* Precio ref. 1.399 €</p>			 <p>WG56H2A0ES Precio ref. 1.075 €</p>		
	9 kg	1.400			 <p>WG44G2FAES Precio ref. 999 €</p>	 <p>WG44H2A0ES Precio ref. 935 €</p>	 <p>WU14UT6KES Precio ref. 865 €</p>	 <p>WG44G2ZAES Precio ref. 785 €</p>
Lavadoras integrables	8 kg	1.400		 <p>WI14W542ES Precio ref. 1.149 €</p>				
		1.200					 <p>WI12W327ES Precio ref. 999 €</p>	

Lavadoras-secadoras

		iQ700		iQ500	iQ300
Carga	r.p.m.	touchControl con display		touchControl con display	touchControl
Lavadoras-secadoras libre instalación	10,5/6 kg	 WN54C2A0ES Precio ref. 1.515 €		 WN44G2A0ES Precio ref. 1.305 €	
	9/5 kg				 WN34A1V0ES Precio ref. 1.015 €

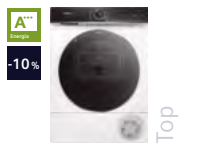
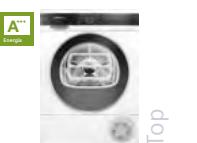
		iQ500	iQ300
Carga	r.p.m.	Sistema Cardan	Sin sistema Cardan
Lavadoras-secadoras integrables	7/4 kg	 WK14D543ES Precio ref. 1.725 €	
	1.200		 WK12D322ES Precio ref. 1.419 €

Secadoras

		iQ700	iQ500	iQ300	
Carga		intelligent Cleaning System	Condensador autolimpiante	Filtro de fácil limpieza	Filtro de fácil limpieza
Secadoras de bomba de calor	9 kg		 WQ45H2A0ES Precio ref. 1.199 €		
		 WQ46B2C0ES Precio ref. 1.355 €	 WQ45G2A0ES Precio ref. 1.095 €		
			 WQ45G2D0ES Precio ref. 1.149 €		
	8 kg			 WQ33G2D0ES Precio ref. 1.025 €	 WT43HV91ES Precio ref. 849 €

Lavadoras i-Dos con autososificación inteligente



WG54B2A1ES
EAN: 4242003965757

Precio de ref.
1.399 €
Blanco iQ700 (Top)

[Ver planos →](#)

[Ver tablas →](#)

Prestaciones

- Clase de eficiencia energética A -40%: un 40 % más eficiente que el etiquetado A
- Se conecta a tu móvil vía Home Connect
- Opciones destacadas vía app: asistente de energía, lector de detergente, descarga de programas adicionales, diagnóstico remoto y control por voz¹
- i-Dos: autososificación inteligente de detergente y suavizante
- Motor iQdrive™ con 10 años de garantía
- Capacidad: 10 kg
- Volumen del tambor: 70 l
- Velocidad máx. de centrifugado: 1.400 r.p.m.
- Tecnología waterPerfect™ plus: gestión inteligente del agua
- Sensor 3G
- DirectTouch Plus: elegante panel inclinado con recomendación de carga
- Indicación de tiempo restante, estado de programa y fin diferido hasta 24 horas

- Programas especiales: automático, delicado/seda, **express 15/30 min**, higiene, lana, mix, sintéticos, **powerSpeed 59'**, **smartFinish**
- Programas especiales vía app: Limpieza del tambor, Menos microplásticos, Outdoor+impregnación
- Funciones: antiManchas, Una prenda, Menos plancha, pausa+carga, **varioSpeed**
- Iluminación interior del tambor
- aquaStop² con garantía de por vida en caso de fuga de agua por fallo del sistema
- Paneles laterales antivibración
- Posibilidad de instalación bajo encimera en muebles de altura 85 cm o más
- Consumo de energía por 100 ciclos³: 30 kWh
- Consumo de agua ponderado por ciclo³: 48 litros

Medidas (alto x ancho x fondo sin puerta)
• Dimensiones del aparato: 84,5 x 59,8 x 59 cm

Disponibilidad estimada: octubre 2024



WG44G2FAES
EAN: 4242003953204

Precio de ref.
999 €
Acero antihuellas iQ500

[Ver planos →](#)

[Ver tablas →](#)

Prestaciones

- i-Dos: autososificación inteligente de detergente y suavizante
- Motor iQdrive™ con 10 años de garantía
- Capacidad: 9 kg
- Volumen del tambor: 65 l
- Velocidad máx. de centrifugado: 1.400 r.p.m.
- Tecnología waterPerfect™ plus: gestión inteligente del agua
- Sensor 3G
- Display LED con recomendación de carga
- Indicación de tiempo restante, estado de programa y fin diferido hasta 24 horas
- Programas especiales: delicado/seda, **express 15/30 min**, higiene, outdoor+impregnación, limpieza de tambor, mix, **smartFinish**
- Funciones: antimanchas (4 tipos de manchas), menos plancha, pausa+carga, **varioSpeed**

- Iluminación interior del tambor
- aquaStop² con garantía de por vida en caso de fuga de agua por fallo del sistema
- Paneles laterales antivibración
- Posibilidad de instalación bajo encimera en muebles de altura 85 cm o más
- Consumo de energía por 100 ciclos³: 49 kWh
- Consumo de agua ponderado por ciclo³: 50 litros

Medidas (alto x ancho x fondo sin puerta)

- Dimensiones del aparato: 84,8 x 59,8 x 59 cm



WG44G2F1ES
EAN: 4242003953228

Blanco iQ500
Precio de ref.
909 €



WG56H2AXES
EAN: 4242003962053

Precio de ref.
1.149 €
Acero antihuellas iQ500 (Top)

[Ver planos →](#)

[Ver tablas →](#)

Prestaciones

- Clase de eficiencia energética A -20%: un 20 % más eficiente que el etiquetado A
- Se conecta a tu móvil vía Home Connect
- Opciones destacadas vía app: asistente de energía, lector de detergente, descarga de programas adicionales, diagnóstico remoto y control por voz¹
- i-Dos: autososificación inteligente de detergente y suavizante
- Motor iQdrive™ con 10 años de garantía
- Capacidad: 10 kg
- Volumen del tambor: 70 l
- Velocidad máx. de centrifugado: 1.600 r.p.m.
- Tecnología waterPerfect™ plus: gestión inteligente del agua
- Sensor 3G
- Display LED touch con recomendación de carga
- Indicación de tiempo restante, estado de programa y fin diferido hasta 24 horas
- Programas especiales: automático, delicado/seda, automático delicado, **express 15/30 min**, higiene, lana, mix, sintéticos, **smartFinish**

- Programas especiales vía app: Limpieza del tambor, Outdoor+impregnación
- Funciones: antiManchas, Una prenda, Menos plancha, pausa+carga, **varioSpeed**
- Iluminación interior del tambor
- aquaStop² con garantía de por vida en caso de fuga de agua por fallo del sistema
- Paneles laterales antivibración
- Posibilidad de instalación bajo encimera en muebles de altura 85 cm o más
- Consumo de energía por 100 ciclos³: 40 kWh
- Consumo de agua ponderado por ciclo³: 50 litros

Medidas (alto x ancho x fondo sin puerta)
• Dimensiones del aparato: 84,8 x 59,8 x 59 cm



WG56H2A0ES
EAN: 4242003961155

Blanco iQ500
Precio de ref.
1.075 €



WG56G2ZXES
EAN: 4242003942314

Precio de ref.
959 €
Acero antihuellas iQ500

[Ver planos →](#)

[Ver tablas →](#)

Prestaciones

- Motor iQdrive™ con 10 años de garantía
- Capacidad: 10 kg
- Volumen del tambor: 70 l
- Velocidad máx. de centrifugado: 1.600 r.p.m.
- Tecnología waterPerfect™ plus: gestión inteligente del agua
- Sensor 3G
- Display LED con recomendación de carga
- Indicación de tiempo restante, estado de programa y fin diferido hasta 24 horas
- Programas especiales: camisas/business, delicado/seda, **express 15/30 min**, higiene, limpieza de tambor, mix, outdoor, **smartFinish**
- Funciones: antimanchas, menos plancha, pausa+carga, **varioSpeed**

- Paneles laterales antivibración
- Posibilidad de instalación bajo encimera en muebles de altura 85 cm o más
- Consumo de energía por 100 ciclos³: 51 kWh
- Consumo de agua ponderado por ciclo³: 52 litros

Medidas (alto x ancho x fondo sin puerta)

- Dimensiones del aparato: 84,5 x 59,8 x 59 cm

Disponibilidad estimada abril 2024



WG56G2Z0ES
EAN: 4242003942307

Blanco iQ500
Precio de ref.
865 €



WG44H2A0ES
EAN: 4242003948149

Precio de ref.
935 €
Blanco iQ500 (Top)

[Ver planos →](#)

[Ver tablas →](#)

Prestaciones

- Clase de eficiencia energética A -20%: un 20 % más eficiente que el etiquetado A
- Se conecta a tu móvil vía Home Connect
- Opciones destacadas vía app: asistente de energía, lector de detergente, descarga de programas adicionales, diagnóstico remoto y control por voz¹
- i-Dos: autososificación inteligente de detergente y suavizante
- Motor iQdrive™ con 10 años de garantía
- Capacidad: 9 kg
- Volumen del tambor: 65 l
- Velocidad máx. de centrifugado: 1.400 r.p.m.
- Tecnología waterPerfect™ plus: gestión inteligente del agua
- Sensor 3G
- Display LED touch con recomendación de carga
- Indicación de tiempo restante, estado de programa y fin diferido hasta 24 horas

- Programas especiales: automático, automático delicado, delicado/seda, **express 15/30 min**, higiene, lana, mix, sintéticos, **smartFinish**
- Programas especiales vía app: Limpieza del tambor, Outdoor+impregnación
- Funciones: antiManchas, menos plancha, pausa+carga, **varioSpeed**
- Iluminación interior del tambor
- aquaStop² con garantía de por vida en caso de fuga de agua por fallo del sistema
- Paneles laterales antivibración
- Posibilidad de instalación bajo encimera en muebles de altura 85 cm o más
- Consumo de energía por 100 ciclos³: 40 kWh
- Consumo de agua ponderado por ciclo³: 50 litros

Medidas (alto x ancho x fondo sin puerta)
• Dimensiones del aparato: 84,5 x 59,8 x 59 cm



WG44G2ZAES
EAN: 4242003953242

Precio de ref.
785 €
Blanco iQ500

[Ver planos →](#)

[Ver tablas →](#)

Prestaciones

- Motor iQdrive™ con 10 años de garantía
- Capacidad: 9 kg
- Volumen del tambor: 65 l
- Velocidad máx. de centrifugado: 1.400 r.p.m.
- Tecnología waterPerfect™ plus: gestión inteligente del agua
- Sensor 3G
- Display LED con recomendación de carga
- Indicación de tiempo restante, estado de programa y fin diferido hasta 24 horas
- Programas especiales: delicado/seda, **express 15/30 min**, higiene, limpieza de tambor, mix, outdoor, **smartFinish**
- Funciones: antimanchas (4 tipos de manchas), menos plancha, pausa+carga, **varioSpeed**
- Iluminación interior del tambor

- Paneles laterales antivibración
- Posibilidad de instalación bajo encimera en muebles de altura 85 cm o más
- Consumo de energía por 100 ciclos³: 49 kWh
- Consumo de agua ponderado por ciclo³: 50 litros

Medidas (alto x ancho x fondo sin puerta)

- Dimensiones del aparato: 84,8 x 59,8 x 59 cm

Lavadoras sin i-Dos



WU14UT6KES

EAN: 4242003951330

Acero antihuellas

Precio de ref.

865 €

iQ500

[Ver planos →](#)

[Ver tablas →](#)

Prestaciones

- Motor iQdrive™ con 10 años de garantía
- Capacidad: 9 kg
- Volumen del tambor: 65 l
- Velocidad máx. de centrifugado: 1.400 r.p.m.
- Tecnología waterPerfect™ plus: gestión inteligente del agua
- Sensor 3G
- Display LED con recomendación de carga
- Indicación de tiempo restante, estado de programa y fin diferido hasta 24 horas
- Programas especiales: camisas/business, delicado/seda, edredones, **express 15/30 min**, higiene, limpieza de tambor, mix, outdoor, prendas oscuras
- Funciones: menos plancha, pausa+carga, **varioSpeed**
- Iluminación interior del tambor

- Paneles laterales antivibración
- Posibilidad de instalación bajo encimera en muebles de altura 82 cm o más
- Consumo de energía por 100 ciclos³: 49 kWh
- Consumo de agua ponderado por ciclo³: 50 litros

Medidas (alto x ancho x fondo sin puerta)

- Dimensiones del aparato: 84,5 x 59,8 x 59,9 cm

Disponibilidad estimada abril 2024



WU14UT62ES

EAN: 4242003952146

Blanco

Precio de ref.

769 €

iQ500

[Ver planos →](#)

[Ver tablas →](#)

Prestaciones

- Entrada bitérmica
- Motor iQdrive™ con 10 años de garantía
- Capacidad: 9 kg
- Volumen del tambor: 65 l
- Velocidad máx. de centrifugado: 1.400 r.p.m.
- Tecnología waterPerfect™ plus: gestión inteligente del agua
- Sensor 3G
- Display LED con recomendación de carga
- Indicación de tiempo restante, estado de programa y fin diferido hasta 24 horas
- Programas especiales: camisas/business, delicado/seda, edredones, **express 15/30 min**, higiene, limpieza de tambor, mix, outdoor, prendas oscuras
- Funciones: menos plancha, pausa+carga, **varioSpeed**
- Iluminación interior del tambor

- Paneles laterales antivibración
- Posibilidad de instalación bajo encimera en muebles de altura 82 cm o más
- Consumo de energía por 100 ciclos³: 49 kWh
- Consumo de agua ponderado por ciclo³: 50 litros

Medidas (alto x ancho x fondo sin puerta)

- Dimensiones del aparato: 84,5 x 59,8 x 59,9 cm

Disponibilidad estimada abril 2024

Accesorios lavado



WZ20430

EAN: 4242003376485

Precio de ref.

25 €

Protector para lavadora

- Es posible quitar la tapa superior de algunos modelos de lavadoras y secadoras, de forma que se puedan instalar bajo encimera en muebles de altura 82 cm o más. Los protectores metálicos sustituyen a la tapa para evitar la entrada de agua o suciedad al interior del aparato.
- Válido para modelos: WU14UT6KES, WU14UT62ES



WZ10131

EAN: 4242003866207

Precio de ref.

25 €

Extensión de tubo de entrada de agua

- Longitud: 2,5 m
- Válido para todos los modelos de lavadoras



WN54C2A0ES

EAN: 4242003931158

Blanco

Precio de ref.

1.515 €

iQ700 (Top)

[Ver planos →](#)

[Ver tablas →](#)

Prestaciones

- Se conecta a tu móvil vía Home Connect
- Opciones destacadas vía app: asistente de energía, lector de detergente y diagnóstico remoto y control por voz¹
- i-Dos: autodosificación inteligente de detergente y suavizante
- Motor iQdrive™ con 10 años de garantía
- Capacidad de lavado/secado: 10,5/6 kg
- Velocidad máx. de centrifugado: 1.400 r.p.m.
- Tecnología waterPerfect™ plus: gestión inteligente del agua
- Display LED directTouch Plus con recomendación de carga
- Función Lavar & secar: lava y seca 6 kg
- Panel inclinado: máxima ergonomía
- smartFinish: reduce las arrugas facilitando el planchado
- Programas especiales de lavado: automático delicado, delicado/seda, mix, limpieza de tambor, **express 15 min**, lavar & secar 45 min

- Programas especiales de la app: limpieza de tambor, eliminación de humedad, myTime, outdoor+impregnación, camisas
- Funciones especiales: antimanchas, menos plancha, mis favoritos, **varioSpeed**, higieneCare
- Iluminación interior del tambor
- aquaStop* con garantía de por vida en caso de fuga de agua por fallo del sistema
- Tecnología hybridHeat para un mayor cuidado de las prendas
- Paneles laterales antivibración
- Posibilidad de instalación bajo encimera en muebles de altura 86 cm o más
- Consumo de energía por 100 ciclos** de lavado y secado: 305 kWh
- Consumo de agua ponderado por ciclo** de lavado y secado: 75 litros
- Consumo de energía por 100 ciclos** de lavado: 52 kWh
- Consumo de agua ponderado por ciclo** de lavado: 50 litros

Medidas (alto x ancho x fondo sin puerta)

- Dimensiones del aparato: 84,8 x 59,8 x 62,2 cm

Disponibilidad estimada abril 2024



WN44G2A0ES

EAN: 4242003931080

Blanco

Precio de ref.

1.305 €

iQ500 (Top)

[Ver planos →](#)

[Ver tablas →](#)

Prestaciones

- i-Dos: autodosificación inteligente de detergente y suavizante
- Motor iQdrive™ con 10 años de garantía
- Capacidad de lavado/secado: 10,5/6 kg
- Velocidad máx. de centrifugado: 1.400 r.p.m.
- Tecnología waterPerfect™ plus: gestión inteligente del agua
- Display LED Touch con recomendación de carga
- Función Lavar & secar: lava y seca 6 kg
- Panel inclinado: máxima ergonomía
- smartFinish: reduce las arrugas facilitando el planchado
- Programas especiales de lavado: automático delicado, delicado/seda, mix, limpieza de tambor, **express 15 min**, lavar & secar 60 min, outdoor+impregnación
- Programas especiales de secado: lavar & secar 60 min
- La mayoría de los programas pueden utilizarse como lavado, como secado o como lavado y secado en un solo ciclo

- Funciones: menos plancha, **varioSpeed**
- Iluminación interior del tambor
- aquaStop* con garantía de por vida en caso de fuga de agua por fallo del sistema
- Paneles laterales antivibración
- Posibilidad de instalación bajo encimera en muebles de altura 86 cm o más
- Consumo de energía por 100 ciclos** de lavado y secado: 306 kWh
- Consumo de agua ponderado por ciclo** de lavado y secado: 82 litros
- Consumo de energía por 100 ciclos** de lavado: 51 kWh
- Consumo de agua ponderado por ciclo** de lavado: 52 litros

Medidas (alto x ancho x fondo sin puerta)

- Dimensiones del aparato: 84,8 x 59,8 x 59 cm

Disponibilidad estimada abril 2024



WN34A1V0ES

EAN: 4242003920138

Blanco

Precio de ref.

1.015 €

iQ300 (Top)

[Ver planos →](#)

[Ver tablas →](#)

Prestaciones

- Motor iQdrive™ con 10 años de garantía
- Capacidad de lavado/secado: 9/5 kg
- Velocidad máx. de centrifugado: 1.400 r.p.m.
- Tecnología waterPerfect™ plus: gestión inteligente del agua
- Sensor 3G
- Display LED con recomendación de carga
- Función Lavar & secar: lava y seca 5 kg
- Panel inclinado: máxima ergonomía
- Programas especiales de lavado: delicado/seda, mix, **express 15 min**, lavar & secar 60 min, camisas/business
- Programas especiales de secado: myTime Dry, lavar & secar 60 min
- La mayoría de los programas pueden utilizarse como lavado, como secado o como lavado y secado en un solo ciclo

- Funciones: menos plancha, **varioSpeed**, pausa+carga
- Iluminación interior del tambor
- aquaStop* con garantía de por vida en caso de fuga de agua por fallo del sistema
- Paneles laterales antivibración
- Condensador autolimpiante
- Posibilidad de instalación bajo encimera en muebles de altura 86 cm o más
- Consumo de energía por 100 ciclos** de lavado y secado: 322 kWh
- Consumo de agua ponderado por ciclo** de lavado y secado: 74 litros
- Consumo de energía por 100 ciclos** de lavado: 57 kWh
- Consumo de agua ponderado por ciclo** de lavado: 46 litros

Medidas (alto x ancho x fondo sin puerta)

- Dimensiones del aparato: 84,8 x 59,8 x 59 cm

¹Actualmente esta función está disponible con el Asistente de Google y Amazon Alexa. ²Ver términos de la garantía en www.siemens-home.bsh-group.es/aquastop. ³En programa eco 40-60 Valores de velocidad máx de centrifugado redondeados. Top: selección de los productos más diferenciales de Siemens. Clase de eficiencia energética en un rango de A+++ (valor más eficiente) a D (valor menos eficiente). Información de etiquetado energético según el Reglamento (UE) n°65/2014. Para más información consultar tablas técnicas o siemens-home.bsh-group.es.

Secadoras con bomba de calor



WQ46B2C0ES

EAN: 4242003934388

Blanco

Precio de ref.
1.355 €

iQ700 (Top)

[Ver planos →](#)[Ver tablas →](#)

Prestaciones

- Se conecta a tu móvil vía Home Connect
- Opciones destacadas vía app: asistente de energía, sincronización con lavadora, descarga de programas adicionales, diagnóstico remoto y control por voz*
- Capacidad: 9 kg
- Condensador autolimpiante
- Display LED
- Control electrónico de secado: sensor de humedad
- Indicación de tiempo restante, estado de programa y fin diferido hasta 24 horas
- Programas especiales: camisas, express 40 min, lencería, higiene, Outdoor, mix, ropa de cama, secado con cesto, temporizado caliente, toallas
- Funciones especiales: Extra seco para guardar, Favorito, media carga, pausa+carga
- Iluminación interior del tambor
- Tambor de acero inoxidable
- Posibilidad de conexión a desagüe
- Paneles laterales antivibración

- Ciclo especial de enfriamiento antiarrugas de 120 min tras la finalización del programa
- Iluminación interior del tambor
- Tambor de acero inoxidable
- Posibilidad de conexión a desagüe
- Paneles laterales antivibración
- Posibilidad de instalación bajo encimera en muebles de altura 85 cm o más

Accesorios

- Incluidos: cesto extraíble para lana, zapatillas y prendas especiales, tubo para conexión a desagüe
- Opcionales: kit de unión WZ27500 (con mesa extraíble) y WZ27510 (sin mesa)

Medidas (alto x ancho x fondo sin puerta)

- Dimensiones del aparato: 84,2 x 59,8 x 61,3 cm



WQ45G2D0ES

EAN: 4242003943281

Blanco

Precio de ref.
1.149 €

iQ500 (Top)

[Ver planos →](#)[Ver tablas →](#)

Prestaciones

- Se conecta a tu móvil vía Home Connect
- Opciones destacadas vía app: asistente de energía, sincronización con lavadora, diagnóstico remoto y control por voz*
- Capacidad: 9 kg
- Condensador autolimpiante
- Display LED
- Control electrónico de secado: sensor de humedad
- Indicación de tiempo restante, estado de programa y fin diferido hasta 24 horas
- Programas especiales: almohadas, camisas, express 40 min, higiene, lencería, Outdoor, mix, ropa de cama, secado con cesto, temporizado caliente, toallas
- Funciones especiales: Extra seco para guardar, Favorito, media carga, pausa+carga
- Iluminación interior del tambor
- Tambor de acero inoxidable
- Posibilidad de conexión a desagüe
- Paneles laterales antivibración

- Posibilidad de instalación bajo encimera en muebles de altura 84,2 cm o más
- Consumo de energía anual: 193 kWh

Accesorios

- Incluidos: cesto extraíble para lana, zapatillas y prendas especiales, tubo para conexión a desagüe
- Opcionales: kit de unión WZ27400 (con mesa extraíble), WZ27410 (sin mesa)

Medidas (alto x ancho x fondo)

- Dimensiones del aparato: 84,2 x 59,8 x 63,4 cm



WQ45H2A0ES

EAN: 4242003951491

Blanco

Precio de ref.
1.199 €

Q500 (Top)

[Ver planos →](#)[Ver tablas →](#)

Prestaciones

- Se conecta a tu móvil vía Home Connect
- Opciones destacadas vía app: asistente de energía, sincronización con lavadora, descarga de programas adicionales, diagnóstico remoto y control por voz*
- Capacidad: 9 kg
- Condensador autolimpiante
- Display LED
- Control electrónico de secado: sensor de humedad
- Indicación de tiempo restante, estado de programa y fin diferido hasta 24 horas
- Programas especiales: camisas, express 40 min, lencería, higiene, Outdoor, mix, ropa de cama, secado con cesto, temporizado caliente, toallas
- Funciones especiales: Extra seco para guardar, Favorito, media carga, pausa+carga
- Iluminación interior del tambor
- Tambor de acero inoxidable
- Posibilidad de conexión a desagüe
- Paneles laterales antivibración

- Posibilidad de instalación bajo encimera en muebles de altura 84,2 cm o más
- Consumo de energía anual: 258 kWh

Accesorios

- Incluidos: cesto extraíble para lana, zapatillas y prendas especiales, tubo para conexión a desagüe
- Opcionales: kit de unión WZ27500 (con mesa extraíble) y WZ27510 (sin mesa)

Medidas (alto x ancho x fondo sin puerta)

- Dimensiones del aparato: 84,2 x 59,8 x 61,3 cm



WQ33G2D0ES

EAN: 4242003907412

Blanco

Precio de ref.
1.035 €

iQ500 (Top)

[Ver planos →](#)[Ver tablas →](#)

Prestaciones

- Se conecta a tu móvil vía Home Connect
- Opciones destacadas vía app: asistente de energía, sincronización con lavadora, diagnóstico remoto y control por voz*
- Capacidad: 8 kg
- Display LED
- Filtro de fácil limpieza
- Control electrónico de secado: sensor de humedad
- Indicación de tiempo restante, estado de programa y fin diferido hasta 24 horas
- Programas especiales: camisas, express 40 min, lencería, microfibras, mix, acabado lana, temporizado caliente, toallas, seco para guardar, seco para guardar eco
- Ciclo especial de enfriamiento antiarrugas de 60 min tras la finalización del programa
- Funciones: pausa+carga

- Iluminación interior del tambor
- Tambor de acero inoxidable
- Posibilidad de conexión a desagüe
- Paneles laterales antivibración
- Posibilidad de instalación bajo encimera en muebles de altura 85 cm o más
- Consumo de energía anual: 236 kWh

Accesorios

- Opcionales: kit de unión WZ20400 (con mesa extraíble), WZ11410 (sin mesa). Tubo de conexión a desagüe WZ20160. Cesto WZ20600

Medidas (alto x ancho x fondo sin puerta)

- Dimensiones del aparato: 84,2 x 59,8 x 61,3 cm



WQ45G2A0ES

EAN: 4242003911143

Blanco

Precio de ref.
1.095 €

Q500 (Top)

[Ver planos →](#)[Ver tablas →](#)

WT43HV91ES

EAN: 4242003938317

Blanco

Precio de ref.
969 €

iQ300

[Ver planos →](#)[Ver tablas →](#)

Prestaciones

- Se conecta a tu móvil vía Home Connect
- Opciones destacadas vía app: asistente de energía, sincronización con lavadora, diagnóstico remoto y control por voz*
- Capacidad: 8 kg
- Display LED
- Filtro de fácil limpieza
- Control electrónico de secado: sensor de humedad
- Indicación de tiempo restante, estado de programa y fin diferido hasta 24 horas
- Programas especiales: camisas, express 40 min, lencería, microfibras, mix, acabado lana, temporizado caliente, toallas, seco para guardar, seco para guardar eco
- Ciclo especial de enfriamiento antiarrugas de 60 min tras la finalización del programa
- Funciones: pausa+carga

- Iluminación interior del tambor
- Tambor de acero inoxidable
- Posibilidad de conexión a desagüe
- Paneles laterales antivibración
- Posibilidad de instalación bajo encimera en muebles de altura 85 cm o más
- Consumo de energía anual: 236 kWh

Accesorios

- Opcionales: kit de unión WZ20400 (con mesa extraíble), WZ11410 (sin mesa). Tubo de conexión a desagüe WZ20160. Cesto WZ20600

Medidas (alto x ancho x fondo sin puerta)

- Dimensiones del aparato: 84,2 x 59,8 x 61,3 cm

Accesorios secado

Kit de unión

Este accesorio se emplea para el montaje en columna de cualquier lavadora de carga frontal de este catálogo con una secadora. Existen diferentes modelos para los diferentes tipos de secadoras, con y sin mesa extraíble. Para instalar los electrodomésticos en columna la lavadora debe instalarse abajo y la secadora arriba.



WZ27500
EAN: 4242003927120
Precio de ref. **105 €**



WZ27510
EAN: 4242003927137
Precio de ref. **19 €**

Kit de unión con mesa extraíble

- Válido para los modelos **WQ46B2C0ES** y **WQ45H2A0ES**.
- Dimensiones de producto (alto x ancho x fondo) sin embalaje: 44 x 596 x 570 mm.

Kit de unión sin mesa extraíble

- Válido para los modelos **WQ46B2C0ES** y **WQ45H2A0ES**.
- Dimensiones de producto (alto x ancho x fondo) sin embalaje: 37 x 570 x 563 mm.



WZ27400
EAN: 4242003804469
Precio de ref. **105 €**



WZ27410
EAN: 4242003773093
Precio de ref. **19 €**

Kit de unión con mesa extraíble

- Válido para los modelos **WQ45G2D0ES**, **WQ45G2A0ES** y **WQ33G2D0ES**.
- Dimensiones de producto (alto x ancho x fondo) sin embalaje: 42,4 x 595,5 x 574,3 mm.

Kit de unión sin mesa extraíble

- Válido para los modelos **WQ45G2D0ES**, **WQ45G2A0ES** y **WQ33G2D0ES**.
- Dimensiones de producto (alto x ancho x fondo) sin embalaje: 34,6 x 593 x 556 mm.



WZ20400
EAN: 4242003569993
Precio de ref. **105 €**



WZ11410
EAN: 4242003641866
Precio de ref. **19 €**

Kit de unión con mesa extraíble

- Válido para el modelo **WT43HV91ES**.
- Dimensiones de producto (alto x ancho x fondo) sin embalaje: 42,4 x 595,5 x 574,3 mm.

Kit de unión sin mesa extraíble

- Válido para el modelo **WT43HV91ES**.
- Dimensiones de producto (alto x ancho x fondo) sin embalaje: 30,4 x 593 x 562,6 mm.



WZ20600
EAN: 4242003678336
Precio de ref. **29 €**

- Válido para la secadora **WT43HV91ES**.



WZ20160
EAN: 4242003128619
Precio de ref. **15 €**

- Válido para el modelo **WT43HV91ES**.



Hornos

Compactos y microondas

Placas

Extracción

Lavado y secado

Lavavajillas

Frijo y congelación

Información técnica

Prestaciones de producto	62	→
Resumen de gama	65	→
Fichas de producto	67	→
Accesorios	71	→
Modos Demo	93	→
Planos de instalación	106	→
Tablas técnicas	122	→

Ahorra hasta un 43 % de energía

Los lavavajillas son una alternativa al lavado a mano respetuosa con el medioambiente. Son capaces de ahorrar más de 30 litros¹ de agua en cada ciclo, en comparación con el lavado a mano de la misma carga. La gama de lavavajillas Siemens cuenta con un 80 % de modelos con etiquetados A, B y C, que ahorran hasta un 43 % de energía² y gastan desde solo 9 litros por ciclo.

▶ Nuestro patentado sistema de secado por zeolitas[®], asegura resultados de secado excelentes con el mínimo consumo de energía. Las zeolitas son minerales que absorben la humedad de forma natural y desprenden calor, permitiendo secar a temperaturas más bajas. Estas se regeneran al finalizar el ciclo, quedando listas para utilizar en la siguiente fase de secado. Algunos modelos sin zeolitas[®] permiten configurar la apertura de la puerta automáticamente al finalizar el programa. Una vez terminado el ciclo, la puerta se abre para terminar de secar la vajilla de forma natural, permitiendo ahorrar energía. Esto facilita la descarga, ya que la vajilla no está caliente al finalizar el proceso.

🌐 Gracias a sus sensores, los lavavajillas de Siemens pueden controlar y ajustar de forma automática el consumo de agua, su temperatura y la duración del ciclo del lavado. Estos sensores recogen información sobre la temperatura, la cantidad de agua y jabón, el nivel de suciedad de la vajilla o el volumen de carga.

BLOG Con el **Asistente de energía**, puedes visualizar en la aplicación las horas en las que el precio de la energía es más bajo, ahorrando en tu factura de la luz y contribuyendo a un consumo más sostenible.

¹Fuente: Euromonitor, volumen de ventas, 2018

²Comparativa frente a clase E en electrodomésticos de las mismas características. Datos de consumo de energía por ciclo, declarados en la etiqueta energética de cada producto.

Nueva Gama

Lavavajillas

Ideal para cocinas abiertas

Adaptados a las tendencias actuales del diseño, los lavavajillas integrables con **puerta deslizante** permiten instalaciones en alto, puertas de mayor altura y zócalos reducidos desde los 5 cm, y sus robustas bisagras resisten hasta 11 kg de peso. Además, son supersilenciosos, por lo que son ideales para tu cocina abierta al salón.

Los modelos integrables con **apertura asistida openAssist** pueden instalarse sin tirador para una integración completa en la cocina: una ligera presión en la puerta es suficiente para abrir el lavavajillas y acceder a su amplio interior.

Los lavavajillas con puerta fija cuentan con **timeLight®**: una proyección luminosa en el suelo que permite conocer toda la información necesaria sobre el ciclo de lavado. Para modelos con puerta deslizante, la **iluminación lateral azul sideLight®** o el **punto de luz LED infoLight®** indican que el lavavajillas está en funcionamiento.

Tanto en la gama de libre instalación como en la de integración, algunos modelos incorporan una **iluminación interior emotionLight®** en color azul, que aporta un toque único a la cocina y facilita la carga y descarga evitando que pequeños utensilios puedan quedarse olvidados en el interior del lavavajillas.



Todo cabe, hasta los platos más grandes

Los **lavavajillas XXL de 86,5 cm de alto** ofrecen un **10 % más de capacidad** interior en comparación con un lavavajillas de medidas estándar, permitiendo la colocación de utensilios más grandes y **platos de hasta 33 cm de diámetro** en la cesta inferior.

Gracias al sistema rackMatic, la cesta superior es regulable en tres alturas. Esta posibilidad de ajuste junto con las diversas varillas y piezas plegables ofrecen una flexibilidad total en la colocación de tu vajilla. Todas las piezas móviles están marcadas en color azul para que su uso sea totalmente intuitivo.

Elige si prefieres colocar tus cubiertos fácilmente en un cestillo en la cesta inferior, o de forma perfectamente ordenada en una **tercera bandeja**. ¿Conoces la **tercera cesta**? Este accesorio opcional sustituye a la tercera bandeja y permite colocar piezas de menaje de mayor volumen, como tazas o espátulas, dejando mayor espacio de almacenaje en el resto de cestas. En la zona derecha se pueden depositar cuchillos con mayor seguridad. Esta zona puede desplazarse para colocar vasos o copas de mayor altura en la cesta superior.



Tu vajilla reluciente en 59 minutos

BLOG Los programas rápidos de los lavavajillas Siemens te brindan la posibilidad de tener tu vajilla limpia y seca en menos de una hora. ¿Te ha surgido un imprevisto? La **función varioSpeed+** permite acortar el tiempo del programa una vez iniciado el ciclo.

BLOG Con la **glassZone** y el sistema **brilliantShine** puedes lavar tus copas más delicadas en el lavavajillas. Seis boquillas de pulverización integradas en la cesta superior aseguran un suministro de agua continuo pero suave en el interior de la copa, permitiendo resultados brillantes sin dañar los materiales más sensibles.



BLOG

Un nuevo nivel de inteligencia

Lavavajillas con inteligencia artificial

Da la bienvenida al futuro con la **gama 100 % conectada** de lavavajillas Siemens. Gracias a la aplicación Home Connect, puedes controlar tu lavavajillas desde tu móvil, tablet o incluso a través de un comando de voz*. Prográmalo para que termine cuando llegues a casa, configura tu **programa favorito** para tenerlo fácilmente accesible o **recibe una notificación** en tu móvil cuando el ciclo haya finalizado.

Desde la app puedes **descargar programas adicionales**, como ciclos más rápidos, un programa más silencioso, o uno más intensivo para aquellas vajillas más sucias. Además, los nuevos programas y funciones desarrollados en los próximos años, estarán disponibles en tu lavavajillas simplemente actualizando la aplicación. Tu electrodoméstico siempre actualizado.

¿No sabes qué programa es el más adecuado para la vajilla que has introducido? Indica en la app el tipo de vajilla que quieres lavar y el resultado deseado, y esta **te recomendará el programa óptimo** para tus necesidades. Con el **Programa Inteligente** de Siemens, añade tu opinión sobre la rapidez, la limpieza y los resultados de secado al finalizar el programa y el lavavajillas ajustará la configuración para el siguiente ciclo, consiguiendo un programa optimizado a tus gustos y necesidades. Además, puedes visualizar desde tu móvil los valores de agua, energía y tiempo consumido.

Y si algo no funciona correctamente, el Servicio Técnico Oficial puede conectarse a tu lavavajillas para **diagnosticar el problema de forma remota**, evitando visitas innecesarias.



*Actualmente esta función está disponible con el Asistente de Google y Amazon Alexa.

Nuevo lavavajillas modular en cristal negro

Diseño innovador para una flexibilidad sin límites









Descubre otro nivel de flexibilidad en la instalación con el lavavajillas modular de 60 cm de alto. Estos lavavajillas se adaptan a cualquier espacio, brindando una solución versátil y ergonómica para cualquier cocina. Ya sea bajo encimera, en pequeños espacios, en alto fuera del alcance de los niños, o incluso sin necesidad de zócalo, Siemens garantiza una integración perfecta y armoniosa en cualquier diseño.

El nuevo diseño en cristal negro está pensado para combinar a la perfección con los hornos Siemens, permitiendo opciones de instalación tanto en horizontal como en columna. Además de su estética moderna, 9 litros son suficientes para lavar una carga completa de hasta ocho servicios. Su etiquetado energético también ha mejorado, reduciendo el consumo de energía respecto a su modelo predecesor.

Equipados con la tecnología **aquaStop**, ofrecen una garantía de por vida en caso de fugas de agua. Sus sensores inteligentes detectan la suciedad y optimizan los recursos en cada ciclo, mientras que la función **varioSpeed** permite lavar hasta tres veces más rápido, sin sacrificar la calidad de limpieza.















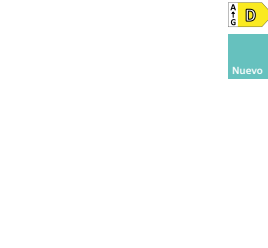

Lavavajillas

		iQ700	iQ500		iQ300			
		Zeolitas®	Sin Zeolitas®		Zeolitas®	Sin Zeolitas®		
Lavavajillas libre instalación	Con 3ª bandeja	 <p>SN27T100CE Precio ref. 1.725 €</p>	 <p>SN25ZI08CE Precio ref. 1.255 €</p>	 <p>SN25EI13CE* Precio ref. 1.205 €</p>	 <p>SN23EC03ME Precio ref. 975 €</p>	 <p>SN23EI03ME Precio ref. 939 €</p>	 <p>SN23EW03ME Precio ref. 849 €</p>	
	Sin 3ª bandeja				 <p>SN23EI03KE Precio ref. 895 €</p>	 <p>SN23EW03KE Precio ref. 805 €</p>		

		iQ500
		Ancho 60 cm
Lavavajillas modulares	60 cm	 <p>SC05IB00TE Precio ref. 939 €</p>

Lavavajillas

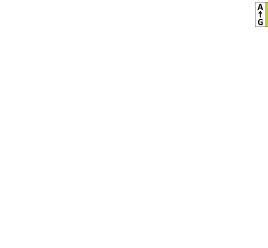
		iQ700		iQ500		iQ300		
Ancho	Alto	Puerta deslizante	Puerta fija	Puerta deslizante	Puerta fija	Puerta deslizante	Puerta fija	
Lavavajillas integrables	86,5 cm		 SX87TX02CE Precio ref. 1.775 €	 SX75ZX07CE Precio ref. 1.319 €	 SX65ZX07CE Precio ref. 1.319 €	 SX73EX22CE* Precio ref. 1.089 €	 SX63HX14CE* Precio ref. 919 €	
		60 cm				 SN73EX22CE* Precio ref. 1.035 €		
	81,5 cm		 SN97TX02CE Precio ref. 1.725 €	 SN87TX02CE Precio ref. 1.725 €	 SN75ZX07CE Precio ref. 1.265 €	 SN65ZX07CE Precio ref. 1.265 €	 SN73HX15VE* Precio ref. 859 €	 SN63HX14CE Precio ref. 859 €
							 SN63HX16TE* Precio ref. 739 €	
	45 cm	81,5 cm				 SR65YX08ME Precio ref. 1.139 €	 SR93EX24LE Precio ref. 859 €	 SR63EX24KE Precio ref. 779 €

Lavavajillas 60 cm



SN27T100CE

EAN: 4242003946541

Acero antihuellas

Precio de ref.
1.725 €

iQ700 (Top)

Ver tablas →



SN25ZI08CE

EAN: 4242003941454

Acero antihuellas

Precio de ref.
1.255 €

iQ500 (Top)

Ver tablas →



SN25E113CE

EAN: 4242003969434

Acero antihuellas

Precio de ref.
1.205 €

iQ500 (Top)

Ver tablas →

Prestaciones

- Se conecta a tu móvil vía Home Connect
- Opciones destacadas vía app: asistente de energía, descarga de programas adicionales, diagnóstico remoto y control por voz*
- Sistema brilliantShine: programa brilliantShine y glassZone
- 3ª bandeja varioDrawer
- Capacidad: 14 servicios
- Multidisplay digital con touchControl
- 6 programas de lavado: eco 50 °C, automático 45-65 °C, intensivo 70 °C, rápido 60 °C, brillanteShine 40 °C, silencio 50 °C, prelavado
- Configuración de Favorito
- 3 funciones: zona intensiva, media carga, varioSpeed+
- Función silence on demand vía App HC
- Programa especial limpieza de la cuba 2.0
- Programación de inicio diferido hasta 24 horas
- Equipamiento flexComfort

- Cesta superior rackMatic regulable en 3 alturas
- Sistema de deslizamiento avanzado en cesta superior y freno en cesta inferior
- Varillas abatibles
- Motor iQdrive™
- 10 años de garantía de la cuba
- aquaStop** con garantía de por vida en caso de fuga de agua por fallo del sistema
- Consumo de agua por ciclo: 9 litros
- Consumo de energía por 100 ciclos: 54 kWh
- Lavavajillas extra silenciosos: 42 dB

Accesorios opcionales:
• SZ36RB04 + SZ73100

Medidas (alto x ancho x fondo) en mm
• Dimensiones del aparato: 845 x 600 x 600

Disponibilidad estimada: noviembre 2024

Prestaciones

- Se conecta a tu móvil vía Home Connect
- Opciones destacadas vía app: asistente de energía, programa inteligente, descarga de programas adicionales, diagnóstico remoto y control por voz*
- Sistema de secado con zeolitas®
- Sistema brilliantShine: programa brilliantShine y glassZone
- 3ª bandeja varioDrawer Pro
- Capacidad: 14 servicios
- Display TFT con imágenes y touchControl interior
- Función "i" para información adicional y acceso a ajustes
- 8 programas de lavado: eco 50 °C, automático, inteligente, intensivo 70 °C, rápido 60 °C, brilliantShine 40 °C, silencio 50 °C, prelavado
- Configuración de Favorito
- 4 funciones: extra brillo, zona intensiva, higiene plus, varioSpeed+
- Función silence on demand vía App HC

- Apertura automática de puerta autoOpen Dry vía ajustes y vía App Home Connect
- Programa especial limpieza de la cuba 2.0
- Programación de inicio diferido hasta 24 horas
- Iluminación interior azul: emotionLight®
- Equipamiento flexComfort Pro
- Cesta superior rackMatic regulable en 3 alturas
- Sistema de deslizamiento avanzado en cesta superior y freno en cesta inferior
- Varillas abatibles
- Motor iQdrive™
- 10 años de garantía de la cuba
- aquaStop** con garantía de por vida en caso de fuga de agua por fallo del sistema
- Consumo de agua por ciclo: 9,5 litros
- Consumo de energía por 100 ciclos: 54 kWh
- Lavavajillas extra silenciosos: 44 dB

Accesorios opcionales:
• SZ36RB04 + SZ73100

Medidas (alto x ancho x fondo) en mm
• Dimensiones del aparato: 845 x 600 x 600



SN23EC03ME

EAN: 4242003947920

Acero negro cepillado antihuellas

Precio de ref.
975 €

iQ300

Ver tablas →

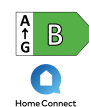
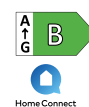

SN23EI03ME

EAN: 4242003936320

Acero antihuellas

Precio de ref.
939 €

iQ300

Ver tablas →

Prestaciones

- Se conecta a tu móvil vía Home Connect
- Opciones destacadas vía app: asistente de energía, descarga de programas adicionales, diagnóstico remoto y control por voz*
- 3ª bandeja varioDrawer
- Capacidad: 14 servicios
- Display digital
- 6 programas de lavado: eco 50 °C, automático, intensivo 70 °C, 1 hora 65 °C, rápido 45 °C, prelavado
- Configuración de Favorito
- 3 funciones: zona intensiva, media carga, varioSpeed+
- Función silence on demand vía App HC
- Apertura automática de puerta autoOpen Dry vía ajustes y vía App Home Connect
- Programa especial limpieza de la cuba 2.0
- Programación de inicio diferido hasta 24 horas
- Cesta superior rackMatic regulable en 3 alturas
- Varillas abatibles
- Freno en cesta inferior
- Motor iQdrive™

- 10 años de garantía de la cuba
- aquaStop** con garantía de por vida en caso de fuga de agua por fallo del sistema
- Consumo de agua por ciclo: 9 litros
- Consumo de energía por 100 ciclos: 65 kWh
- Lavavajillas extra silenciosos: 42 dB

Accesorios opcionales:
• SZ36RB04 + SZ73100

Medidas (alto x ancho x fondo) en mm
• Dimensiones del aparato: 845 x 600 x 600



SN23EW03ME

EAN: 4242003936641

Blanco

iQ300

Precio de ref.

849 €

Prestaciones

- Se conecta a tu móvil vía Home Connect
- Opciones destacadas vía app: asistente de energía, descarga de programas adicionales, diagnóstico remoto y control por voz*
- Capacidad: 13 servicios
- Display digital
- 6 programas de lavado: eco 50 °C, automático, intensivo 70 °C, 1 hora 65 °C, rápido 45 °C, prelavado
- Configuración de Favorito
- 3 funciones: zona intensiva, media carga, varioSpeed+
- Función silence on demand vía App HC
- Apertura automática de puerta autoOpen Dry vía ajustes y vía App Home Connect
- Programa especial limpieza de la cuba 2.0
- Programación de inicio diferido hasta 24 horas
- Cesta superior rackMatic regulable en 3 alturas
- Varillas abatibles
- Freno en cesta inferior
- Motor iQdrive™

- 10 años de garantía de la cuba
- aquaStop** con garantía de por vida en caso de fuga de agua por fallo del sistema
- Consumo de agua por ciclo: 9 litros
- Consumo de energía por 100 ciclos: 64 kWh
- Lavavajillas extra silenciosos: 42 dB

Medidas (alto x ancho x fondo) en mm
• Dimensiones del aparato: 845 x 600 x 600



SN23EI03KE

EAN: 4242003936313

Acero antihuellas

Precio de ref.
895 €

iQ300

Ver tablas →



SN23EW03KE

EAN: 4242003936337

Blanco

iQ300

Precio de ref.

805 €

*Actualmente esta función está disponible con el Asistente de Google y Amazon Alexa

**Ver términos de la garantía en www.siemens-home.bsh-group.es/aquastop

Top: selección de los productos más diferenciales de Siemens.

Información de etiquetado energético según el Reglamento (UE) no 2017/1369 del Parlamento Europeo y del Consejo y el Reglamento Delegado (UE) 2019/2017 de la Comisión.

Para más información consultar siemens-home.bsh-group.es.

Lavavajillas modulares



SC05IB00TE

EAN: 4242003965825

Cristal negro

Precio de ref.

939 €

iQ500

[Ver planos →](#)

[Ver tablas →](#)

Prestaciones

- Capacidad: 8 servicios
- Display touchControl
- 6 programas de lavado: eco 50 °C, **automático 45-65 °C**, intensivo 70 °C, **Rápido 45 °C**, Copas 40 °C, prelavado rápido 45 °C, prelavado
- Configuración de Favorito
- 4 funciones: zona intensiva, extra secado, **varioSpeed+**, higiene plus
- Programación de inicio diferido hasta 24 horas
- Varillas abatibles en cesta inferior
- Perfiles de enmarcación interior en acero
- **10 años de garantía de la cuba**
- Cuba mixta de acero inoxidable y base PolinoxR
- Motor iQdrive™
- aquaStop** con garantía de por vida en caso de fuga de agua por fallo del sistema
- Consumo de agua por ciclo: 9 litros
- Consumo de energía por 100 ciclos: 65 kWh
- Lavavajillas extra silencioso: 47 dB

Medidas (alto x ancho x fondo) en mm

- Dimensiones del aparato: 595 x 595 x 500



SR93EX24LE

EAN: 4242003944165

Panel de mandos en negro y acero

Precio de ref.

859 €

iQ300

[Ver planos →](#)

[Ver tablas →](#)

Prestaciones

- **Se conecta a tu móvil vía Home Connect**
- **Opciones destacadas vía app:** asistente de energía, descarga de programas adicionales, diagnóstico remoto y control por voz*
- Lavavajillas con puerta deslizante
- infoLight®
- **Sistema de apertura openAssist**
- Capacidad: 10 servicios
- Display digital
- 6 programas de lavado: eco 50 °C, **automático**, intensivo 70 °C, 1 hora 65 °C, rápido 45 °C, prelavado
- Configuración de Favorito
- 3 funciones: zona intensiva, higiene plus, **varioSpeed+**
- Función silence on demand vía App HC
- Apertura automática de puerta **autoOpen Dry** vía ajustes y vía App Home Connect
- Programa especial limpieza de la cuba 2.0
- Programación de inicio diferido hasta 24 horas
- Cesta superior rackMatic regulable en 3 alturas
- Varillas abatibles

- Freno en cesta inferior
- Motor iQdrive™
- **10 años de garantía de la cuba**
- aquaStop** con garantía de por vida en caso de fuga de agua por fallo del sistema
- **Consumo de agua por ciclo: 8,9 litros**
- Consumo de energía por 100 ciclos: 59 kWh
- Lavavajillas extra silencioso: 44 dB

Accesorio opcional:

- SZ34DB04: 3ª bandeja varioDrawer

Medidas (alto x ancho x fondo) en mm

- Dimensiones del aparato: 815 x 448 x 550

Lavavajillas integrables 45 cm



SR65YX08ME

EAN: 4242003945223

Panel de mandos en negro y acero

Precio de ref.

1.139 €

iQ500 (Top)

[Ver planos →](#)

[Ver tablas →](#)

Prestaciones

- **Se conecta a tu móvil vía Home Connect**
- **Opciones destacadas vía app:** asistente de energía, descarga de programas adicionales, diagnóstico remoto y control por voz*
- **Proyección luminosa timeLight**
- **Sistema de secado con zeolitas®**
- **Sistema brilliantShine:** programa brilliantShine
- **3ª bandeja varioDrawer Pro**
- Capacidad: 10 servicios
- Display digital
- 6 programas de lavado: eco 50 °C, **automático**, intensivo 70 °C, rápido 60 °C, brilliantShine 40 °C, prelavado
- Configuración de Favorito
- 3 funciones: extra brillo, zona intensiva, **varioSpeed+**
- Función silence on demand vía App HC
- Programa especial limpieza de la cuba 2.0
- Programación de inicio diferido hasta 24 horas
- **Iluminación interior azul: emotionLight®**
- Cesta superior rackMatic regulable en 3 alturas

- Varillas abatibles
- Freno en cesta inferior
- Motor iQdrive™
- **10 años de garantía de la cuba**
- aquaStop** con garantía de por vida en caso de fuga de agua por fallo del sistema
- **Consumo de agua por ciclo: 8,5 litros**
- Consumo de energía por 100 ciclos: 51 kWh
- Lavavajillas extra silencioso: 43 dB

Medidas (alto x ancho x fondo) en mm

- Dimensiones del aparato: 815 x 448 x 550



SR63EX24KE

EAN: 4242003944196

Panel de mandos en negro y acero

Precio de ref.

779 €

iQ300

[Ver planos →](#)

[Ver tablas →](#)

Prestaciones

- **Se conecta a tu móvil vía Home Connect**
- **Opciones destacadas vía app:** asistente de energía, descarga de programas adicionales, diagnóstico remoto y control por voz*
- infoLight®
- Capacidad: 10 servicios
- Display digital
- 6 programas de lavado: eco 50 °C, **automático**, intensivo 70 °C, 1 hora 65 °C, rápido 45 °C, prelavado
- Configuración de Favorito
- 3 funciones: zona intensiva, higiene plus, **varioSpeed+**
- Función silence on demand vía App HC
- Apertura automática de puerta **autoOpen Dry** vía ajustes y vía App Home Connect
- Programa especial limpieza de la cuba 2.0
- Programación de inicio diferido hasta 24 horas
- Cesta superior rackMatic regulable en 3 alturas
- Varillas abatibles

- Freno en cesta inferior
- Motor iQdrive™
- **10 años de garantía de la cuba**
- aquaStop** con garantía de por vida en caso de fuga de agua por fallo del sistema
- **Consumo de agua por ciclo: 8,9 litros**
- Consumo de energía por 100 ciclos: 59 kWh
- Lavavajillas extra silencioso: 44 dB

Medidas (alto x ancho x fondo)

- Dimensiones del aparato: 815 x 448 x 550

*Actualmente esta función está disponible con el Asistente de Google y Amazon Alexa

**Ver términos de la garantía en www.siemens-home.bsh-group.es/aquastop

Top: selección de los productos más diferenciales de Siemens.

Información de etiquetado energético según el Reglamento (UE) no 2017/1369 del Parlamento Europeo y del Consejo y el Reglamento Delegado (UE) 2019/2017 de la Comisión. Para más información consultar siemens-home.bsh-group.es.

Lavavajillas integrables 60 cm puerta deslizante

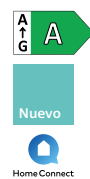

SN97TX02CE

EAN: 4242003970379

Panel de mandos negro

Precio de ref.
1.725 €

iQ700 (Top)

Ver planos →

Ver tablas →

Prestaciones

- Se conecta a tu móvil vía Home Connect
- Opciones destacadas vía app: asistente de energía, programa inteligente, descarga de programas adicionales, diagnóstico remoto y control por voz*
- Lavavajillas con puerta deslizante
- Iluminación lateral sideLight
- Sistema de apertura openAssist
- Sistema de secado con zeolitas®
- Sistema brilliantShine: programa brilliantShine y glassZone
- 3ª bandeja varioDrawer Pro
- Capacidad: 14 servicios
- Display TFT con textos e imágenes y touchControl en el interior
- Función "i" para información adicional y acceso a ajustes
- 8 programas de lavado: eco 50 °C, automático, inteligente, intensivo 70 °C, rápido 60 °C, brilliantShine 40 °C, silencio 50 °C, prelavado
- Configuración de Favorito
- 4 funciones: extra brillo, zona intensiva, higiene plus, varioSpeed+
- Función silence on demand vía App HC
- Apertura automática de puerta autoOpen Dry vía ajustes y vía App Home Connect

- Programa especial limpieza de la cuba 2.0
- Programación de inicio diferido hasta 24 horas
- Iluminación interior azul: emotionLight®
- Equipamiento flexComfort Pro
- Cesta superior rackMatic regulable en 3 alturas
- Sistema de deslizamiento avanzado en cesta superior y freno en cesta inferior
- Varillas abatibles
- Motor iQdrive™
- 10 años de garantía de la cuba
- aquaStop** con garantía de por vida en caso de fuga de agua por fallo del sistema
- Consumo de agua por ciclo: 9,5 litros
- Consumo de energía por 100 ciclos: 54 kWh
- Lavavajillas extra silenciosos: 42 dB

Accesorios opcionales:
• SZ36RB04 + SZ73100

Medidas (alto x ancho x fondo) en mm

• Dimensiones del aparato: 815 x 598 x 550

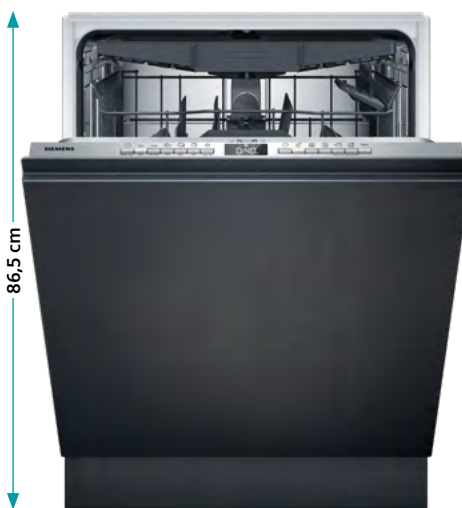

SX73EX22CE

EAN: 4242003963043

Panel de mandos en acero

Precio de ref.
1.089 €

iQ300 (Top)

- Altura 86,5 cm: un 10 % más de capacidad que un lavavajillas de 81,5 cm

Medidas (alto x ancho x fondo) en mm

• Dimensiones del aparato: 865 x 598 x 550

Ver planos →

Ver tablas →

Prestaciones

- Se conecta a tu móvil vía Home Connect
- Opciones destacadas vía app: asistente de energía, descarga de programas adicionales, diagnóstico remoto y control por voz*
- Lavavajillas con puerta deslizante
- Iluminación lateral sideLight
- 3ª bandeja varioDrawer
- Capacidad: 14 servicios
- Display digital
- 6 programas de lavado: eco 50 °C, automático, intensivo 70 °C, Rápido 60 °C, rápido 45 °C, prelavado
- Configuración de Favorito
- 3 funciones: zona intensiva, media carga, varioSpeed+
- Función silence on demand vía App HC
- Apertura automática de puerta autoOpen Dry
- Programa especial limpieza de la cuba 2.0
- Programación de inicio diferido hasta 24 horas
- Equipamiento flex
- Cesta superior rackMatic regulable en 3 alturas
- Varillas abatibles
- Freno en cesta inferior
- Motor iQdrive™
- 10 años de garantía de la cuba
- aquaStop** con garantía de por vida en caso de fuga de agua por fallo del sistema
- Consumo de agua por ciclo: 9 litros
- Consumo de energía por 100 ciclos: 75 kWh
- Lavavajillas extra silenciosos: 42 dB

Accesorios opcionales:
• SZ36RB04 + SZ73100

Disponibilidad estimada: octubre 2024

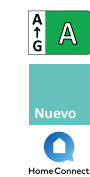

SN73EX22CE

EAN: 4242003962534

Panel de mandos en acero

Precio de ref.
1.035 €

iQ300

Medidas (alto x ancho x fondo) en mm

• Dimensiones del aparato: 815 x 598 x 550

Ver planos →

Ver tablas →



SX75ZX07CE

EAN: 4242003949405

Panel de mandos negro

Precio de ref.
1.319 €

iQ500 (Top)

- Altura 86,5 cm: un 10 % más de capacidad que un lavavajillas de 81,5 cm

Medidas (alto x ancho x fondo) en mm

• Dimensiones del aparato: 865 x 598 x 550

Ver planos →

Ver tablas →

Prestaciones

- Se conecta a tu móvil vía Home Connect
- Opciones destacadas vía app: asistente de energía, descarga de programas adicionales, diagnóstico remoto y control por voz*
- Lavavajillas con puerta deslizante
- Iluminación lateral sideLight
- Sistema de secado con zeolitas®
- Sistema brilliantShine: programa brilliantShine y glassZone
- 3ª bandeja varioDrawer
- Capacidad: 14 servicios
- MultiDisplay digital con touchControl
- 8 programas de lavado: eco 50 °C, automático, intensivo 70 °C, rápido 60 °C, rápido 45 °C, brilliantShine 40 °C, silencio 50 °C, prelavado
- Configuración de Favorito
- 3 funciones: extra brillo, zona intensiva, varioSpeed+
- Función silence on demand vía App HC
- Programa especial limpieza de la cuba 2.0
- Programación de inicio diferido hasta 24 horas
- Iluminación interior azul: emotionLight®
- Equipamiento flexComfort
- Cesta superior rackMatic regulable en 3 alturas
- Sistema de deslizamiento avanzado en cesta superior y freno en cesta inferior
- Varillas abatibles
- Motor iQdrive™
- 10 años de garantía de la cuba
- aquaStop** con garantía de por vida en caso de fuga de agua por fallo del sistema
- Consumo de agua por ciclo: 9 litros
- Consumo de energía por 100 ciclos: 65 kWh
- Lavavajillas extra silenciosos: 40 dB

Accesorios opcionales:

• SZ36RB04 + SZ73100

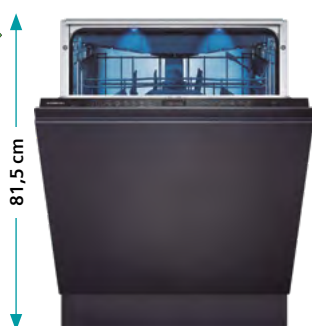

SN75ZX07CE

EAN: 4242003940907

Panel de mandos negro

Precio de ref.
1.265 €

iQ500 (Top)

Medidas (alto x ancho x fondo) en mm

• Dimensiones del aparato: 815 x 598 x 550

Ver planos →

Ver tablas →



SN73HX15VE

EAN: 4242003969953

Panel de mandos en acero

Precio de ref.
859 €

iQ300

Ver planos →

Ver tablas →

Prestaciones

- Se conecta a tu móvil vía Home Connect
- Opciones destacadas vía app: asistente de energía, descarga de programas adicionales, diagnóstico remoto y control por voz
- Lavavajillas con puerta deslizante
- infoLight®
- 3ª bandeja varioDrawer
- Capacidad: 14 servicios
- Display digital
- 6 programas de lavado: eco 50 °C, automático, intensivo 70 °C, 1 hora 65 °C, rápido 45 °C, prelavado
- Configuración de Favorito
- 3 funciones: zona intensiva, media carga, varioSpeed+
- Función silence on demand vía App HC
- Programa especial limpieza de la cuba 2.0
- Programación de inicio diferido hasta 24 horas
- Cesta superior rackMatic regulable en 3 alturas
- Varillas abatibles
- Freno en cesta inferior

- Motor iQdrive™
- 10 años de garantía de la cuba
- Cuba mixta de acero inoxidable y base Polinox®
- aquaStop** con garantía de por vida en caso de fuga de agua por fallo del sistema
- Consumo de agua por ciclo: 9 litros
- Consumo de energía por 100 ciclos: 85 kWh
- Lavavajillas extra silenciosos: 46 dB

Medidas (alto x ancho x fondo) en mm

• Dimensiones del aparato: 815 x 598 x 550

Disponibilidad estimada: octubre 2024

*Actualmente esta función está disponible con el Asistente de Google y Amazon Alexa

**Ver términos de la garantía en www.siemens-home.bsh-group.es/aquastop

Top: selección de los productos más diferenciales de Siemens.

Información de etiquetado energético según el Reglamento (UE) no 2017/1369 del Parlamento Europeo y del Consejo y el Reglamento Delegado (UE) 2019/2017 de la Comisión. Para más información consultar siemens-home.bsh-group.es.

Lavavajillas integrables 60 cm

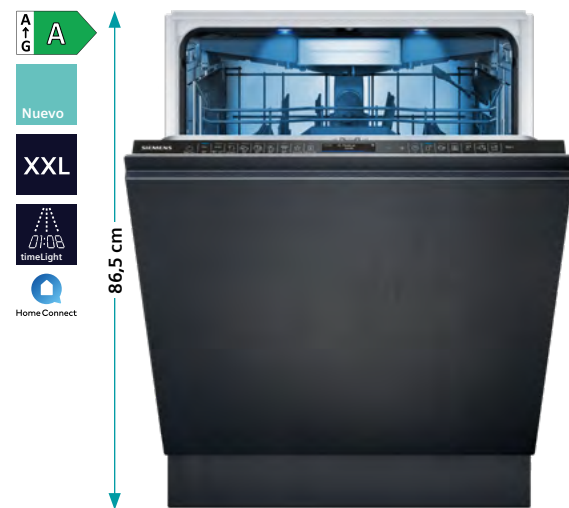
**SX87TX02CE**

EAN: 4242003963319

Panel de mandos negro

Precio de ref.
1.775 €

iQ700 (Top)

- Altura 86,5 cm: un 10 % más de capacidad que un lavavajillas de 81,5 cm

Medidas (alto x ancho x fondo) en mm

- Dimensiones del aparato: 865 x 598 x 550

[Ver planos →](#)[Ver tablas →](#)**Prestaciones**

- Se conecta a tu móvil vía Home Connect
- Opciones destacadas vía app: asistente de energía, descarga de programas adicionales, diagnóstico remoto y control por voz*
- Proyección luminosa timeLight
- Sistema de apertura openAssist
- Sistema de secado con zeolitas®
- Sistema brilliantShine: programa brilliantShine y glassZone
- 3ª bandeja varioDrawer Pro
- Capacidad: 14 servicios
- Display TFT con textos e imágenes y touchControl en el interior
- Función "i" para información adicional y acceso a ajustes
- 8 programas de lavado: eco 50 °C, automático, inteligente, intensivo 70 °C, rápido 60 °C, brilliantShine 40 °C, silencio 50 °C, prelavado
- Configuración de Favorito
- 4 funciones: extra brillo, zona intensiva, higiene plus, varioSpeed+
- Función silence on demand vía App HC
- Apertura automática de puerta autoOpen Dry vía ajustes y vía App Home Connect
- Programa especial limpieza de la cuba 2.0
- Programación de inicio diferido hasta 24 horas
- Iluminación interior azul: emotionLight®
- Equipamiento flexComfort Pro
- Cesta superior rackMatic regulable en 3 alturas
- Sistema de deslizamiento avanzado en cesta superior y freno en cesta inferior
- Varillas abatibles
- Motor iQdrive™
- 10 años de garantía de la cuba
- aquaStop** con garantía de por vida en caso de fuga de agua por fallo del sistema

- Consumo de agua por ciclo: 9,5 litros
- Consumo de energía por 100 ciclos: 54 kW/h
- Lavavajillas extra silencioso: 43 dB

Accesorios opcionales:

- SZ36RB04 + SZ73100

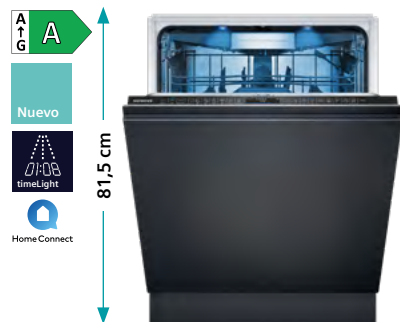
**SN87TX02CE**

EAN: 4242003963302

Panel de mandos negro

Precio de ref.
1.725 €

iQ700 (Top)

- Altura 81,5 cm

Medidas (alto x ancho x fondo) en mm

- Dimensiones del aparato: 815 x 598 x 550

[Ver planos →](#)[Ver tablas →](#)**SX63HX14CE**

EAN: 4242003970645

Panel de mandos en acero

Precio de ref.
919 €

iQ300 (Top)

- Altura 86,5 cm: un 10 % más de capacidad que un lavavajillas de 81,5 cm

Medidas (alto x ancho x fondo) en mm

- Dimensiones del aparato: 865 x 598 x 550

[Ver planos →](#)[Ver tablas →](#)**Prestaciones**

- Se conecta a tu móvil vía Home Connect
- Opciones destacadas vía app: asistente de energía, descarga de programas adicionales, diagnóstico remoto y control por voz*
- infoLight®
- 3ª bandeja varioDrawer
- Capacidad: 14 servicios
- Display digital
- 6 programas de lavado: eco 50 °C, automático, intensivo 70 °C, 1 hora 65 °C, rápido 45 °C, prelavado
- Configuración de Favorito
- 3 funciones: zona intensiva, media carga, varioSpeed+
- Función silence on demand vía App HC
- Programa especial limpieza de la cuba 2.0
- Programación de inicio diferido hasta 24 horas
- Equipamiento flex
- Cesta superior rackMatic regulable en 3 alturas
- Varillas abatibles
- Freno en cesta inferior
- Motor iQdrive™
- 10 años de garantía de la cuba
- aquaStop** con garantía de por vida en caso de fuga de agua por fallo del sistema
- Consumo de agua por ciclo: 9 litros
- Consumo de energía por 100 ciclos: 85 kW/h
- Lavavajillas extra silencioso: 42 dB

Accesorios opcionales:

- SZ36RB04 + SZ73100

Disponibilidad estimada: octubre 2024 (solo en modelo SX63HX14CE)

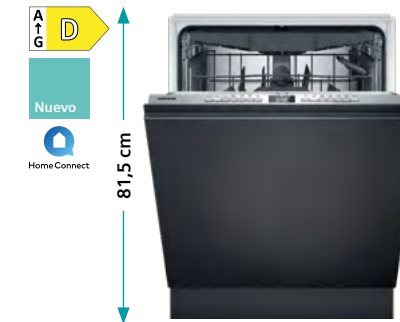
**SN63HX14CE**

EAN: 4242003965832

Panel de mandos en acero

Precio de ref.
859 €

iQ300

- Altura 81,5 cm

Medidas (alto x ancho x fondo) en mm

- Dimensiones del aparato: 815 x 598 x 550

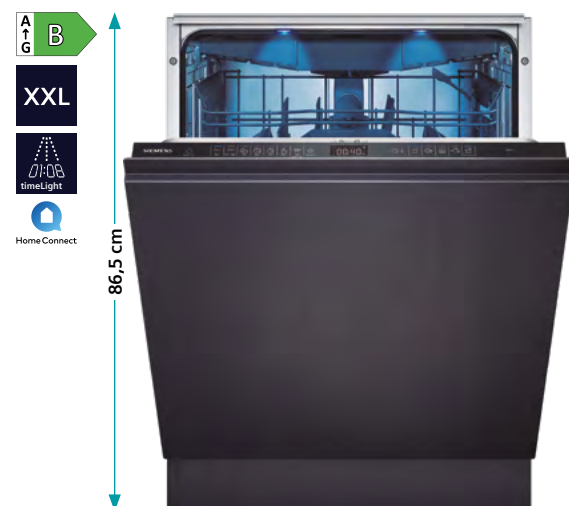
[Ver planos →](#)[Ver tablas →](#)**SX65ZX07CE**

EAN: 4242003940891

Panel de mandos negro

Precio de ref.
1.319 €

iQ500 (Top)

- Altura 86,5 cm: un 10 % más de capacidad que un lavavajillas de 81,5 cm

Medidas (alto x ancho x fondo) en mm

- Dimensiones del aparato: 865 x 598 x 550

[Ver planos →](#)[Ver tablas →](#)**Prestaciones**

- Se conecta a tu móvil vía Home Connect
- Opciones destacadas vía app: asistente de energía, descarga de programas adicionales, diagnóstico remoto y control por voz*
- Proyección luminosa timeLight
- Sistema de secado con zeolitas®
- Sistema brilliantShine: programa brilliantShine y glassZone
- 3ª bandeja varioDrawer
- Capacidad: 14 servicios
- MultiDisplay digital con touchControl.
- 8 programas de lavado: eco 50 °C, automático, intensivo 70 °C, rápido 60 °C, rápido 45 °C, brilliantShine 40 °C, silencio 50 °C, prelavado
- Configuración de Favorito
- 3 funciones: extra brillo, zona intensiva, varioSpeed+
- Función silence on demand vía App HC
- Programa especial limpieza de la cuba 2.0
- Programación de inicio diferido hasta 24 horas
- Iluminación interior azul: emotionLight®
- Equipamiento flexComfort
- Cesta superior rackMatic regulable en 3 alturas
- Sistema de deslizamiento avanzado en cesta superior y freno en cesta inferior
- Varillas abatibles
- Motor iQdrive™
- 10 años de garantía de la cuba
- aquaStop** con garantía de por vida en caso de fuga de agua por fallo del sistema
- Consumo de agua por ciclo: 9 litros
- Consumo de energía por 100 ciclos: 65 kW/h
- Lavavajillas extra silencioso: 40 dB

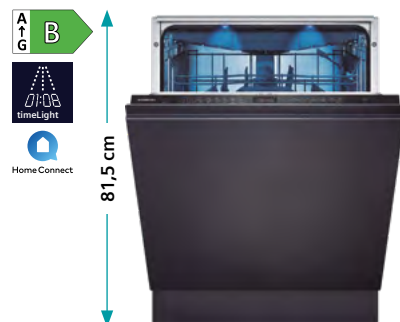
**SN65ZX07CE**

EAN: 4242003940884

Panel de mandos negro

Precio de ref.
1.265 €

iQ500 (Top)

- Altura 81,5 cm

Medidas (alto x ancho x fondo) en mm

- Dimensiones del aparato: 815 x 598 x 550

[Ver planos →](#)[Ver tablas →](#)**SN63HX16TE**

EAN: 4242003969939

Panel de mandos en acero

Precio de ref.
739 €

iQ300

[Ver planos →](#)[Ver tablas →](#)**Prestaciones**

- Se conecta a tu móvil vía Home Connect
- Opciones destacadas vía app: asistente de energía, descarga de programas adicionales, diagnóstico remoto y control por voz*
- infoLight®
- Capacidad: 12 servicios
- Display con indicadores luminosos de funcionamiento
- Selección de programas mediante indicadores luminosos
- 5 programas de lavado: eco 50 °C, automático, intensivo 70 °C, 1 hora 65 °C, prelavado
- Configuración de Favorito
- 3 funciones: zona intensiva, media carga, varioSpeed+
- Función silence on demand vía App HC
- Programa especial limpieza de la cuba 2.0
- Inicio diferido 3, 6 y 9 horas
- Varillas abatibles
- Freno en cesta inferior
- Motor iQdrive™
- 10 años de garantía de la cuba
- Cuba mixta de acero inoxidable y base Polinox®
- aquaStop** con garantía de por vida en caso de fuga de agua por fallo del sistema
- Consumo de agua por ciclo: 10,5 litros
- Consumo de energía por 100 ciclos: 92 kW/h
- Lavavajillas extra silencioso: 48 dB

Medidas (alto x ancho x fondo) en mm

- Dimensiones del aparato: 815 x 598 x 550

Disponibilidad estimada: octubre 2024

*Actualmente esta función está disponible con el Asistente de Google y Amazon Alexa

**Ver términos de la garantía en www.siemens-home.bsh-group.es/aquastop

Top: selección de los productos más diferenciales de Siemens.

Información de etiquetado energético según el Reglamento (UE) no 2017/1369 del Parlamento Europeo y del Consejo y el Reglamento Delegado (UE) 2019/2017 de la Comisión.

Para más información consultar siemens-home.bsh-group.es.

Accesorios lavavajillas



SZ36RB04

EAN: 4242003876077

Precio de ref.
69 €

Tercera cesta

- Tercera cesta opcional compatible con modelos de 60 cm con tercera bandeja. La tercera bandeja deberá retirarse para colocar este accesorio.
- Será necesario adquirir adicionalmente el cestillo portacubiertos SZ73100.
- Al colocar este accesorio la cesta superior rackMatic será regulable en 2 alturas.



SZ34DB04

EAN: 4242003943014

Precio de ref.
39 €

Tercera bandeja

- Tercera bandeja para lavavajillas de 45 cm SR93EX24LE.



SZ30BI02

EAN: 4242003934623

Precio de ref.
19 €

Perfiles laterales decorativos en acero inoxidable

- Para SN73HX15VE y SN63HX16TE.



SZ30BI11

EAN: 4242003934630

Precio de ref.
19 €

Perfiles laterales decorativos en acero inoxidable

- Para todos los lavavajillas integrables de ancho 60 cm 86,5 cm de alto.



SZ73100

EAN: 4242003416556

Precio de ref.
19 €

Cestillo portacubiertos

- Cestillo portacubiertos para lavavajillas de libre instalación e integración de 60 cm de ancho.



SZ34CB00

EAN: 4242003911655

Precio de ref.
19 €

Cestillo portacubiertos

- Cestillo portacubiertos para lavavajillas iQ500 e iQ300 de 45 cm de ancho y modular de 60 cm.



SZ73300

EAN: 4242003646793

Precio de ref.
19 €

Soporte especial para copas

- Soporte especial para colocar 4 copas en la cesta inferior del lavavajillas.
- Compatible con cestas con varillas abatibles: 2/2, 2/4, 3/4 y 6/6+2.



SZ38BI00

EAN: 4242003912201

Precio de ref.
59 €

Guías para la integración de puertas de mueble divididas

- Compatible con todos los modelos de 60 y 45 cm integrables.



SZ72010

EAN: 4242003175095

Precio de ref.
29 €

Extensión de aquaStop

- Prolongación de los tubos de entrada de agua y desagüe (aprox. 2 m). Compatible con todos los lavavajillas Siemens.



SZ30BI01

EAN: 4242003934616

Precio de ref.
19 €

Perfiles laterales decorativos en acero inoxidable

- Para todos los lavavajillas integrables de ancho 60 cm y 81,5 cm de alto menos SN73HX15VE y SN63HX16TE.

Nueva Gama

Frigoríficos y congeladores

Pensados a lo grande

BLOG

Siemens cuenta con una amplia variedad de opciones XXL. Los **combis de 70 cm** ofrecen hasta un **37 % más de capacidad** que un combi de ancho 60 cm, mientras que los **Multidoor** y el **frigorífico americano** son perfectos para almacenar tus alimentos más grandes en 91 cm de ancho. ¿Todavía necesitas más? Configura tu pared de frío a medida combinando nuestros **frigoríficos y congeladores Side by Side**. La gama de integración destaca también por su gran variedad de tamaños y opciones. Los **combis integrables XL y XXL** disponen, en 1,94 m de alto, de todo el espacio que tu estilo de vida necesita, sin renunciar a un diseño discreto y minimalista.

La flexibilidad en la disposición interior es clave a la hora de almacenar tus ingredientes de manera ordenada. Nuestros frigoríficos y congeladores cuentan con **bandejas y balcones fácilmente extraíbles y regulables en altura**. Los balcones inferiores de los frigoríficos Multidoor son más profundos para albergar botellas Magnum o jarras grandes, mientras que los amplios **cajones hyperFresh** de nuestros combis ofrecen capacidades excepcionales para tus frutas y verduras. En el congelador, algunos combis incorporan un **cajón bigBox de gran capacidad** para guardar las piezas más grandes. ¿Buscas todavía más flexibilidad? la **bandeja deslizante Vario** de los combis integrables puede reducirse a la mitad o plegarse por completo, y la **bandeja multiuso** de los nuevos Multidoor está diseñada en aluminio e incluye hendiduras para poder usarla también como botellero.



Prestaciones de producto	73	→
Resumen de gama	75	→
Fichas de producto	78	→
Accesorios	81	→
Modos Demo	94	→
Planos de instalación	108	→
Tablas técnicas	124	→



Ideal para cocinas abiertas



Nuestros frigoríficos integrables ofrecen la mejor tecnología en conservación sin perder de vista las tendencias de diseño de cocinas. La infinidad de combinaciones verticales, horizontales y bajo encimera entre frigoríficos, congeladores y combis garantizan la solución perfecta para tu estilo de vida. Con una altura de 194 cm, los **combis integrables XXL y XL para muebles de anchura 75 y 60 cm** conservan sin límites toda tu compra semanal. Nuestra gama de integración se caracteriza por su **sistema de instalación de puerta fija**, en que la puerta del mueble queda unida de forma fija a la puerta del electrodoméstico. Sus resistentes bisagras garantizan una perfecta integración en el mueble y, gracias a su sistema de cierre Soft, la puerta se cierra automáticamente cuando llega a un ángulo de 20° o menos. Como novedad, la gama incorpora un nuevo combi integrable XXL con puerta deslizante, que permite la instalación con paneles de puerta de mueble más pesados.

La gama de libre instalación cuenta con numerosas terminaciones para encajar a la perfección en tu cocina: acabados en blanco, acero antihuellas, Black inox o el nuevo cristal negro satinado, elegantes tiradores en el frontal u ocultos en el lateral de la puerta, un accesible display exterior o discreto en el interior.

Con valores desde los **27 dB**, el nivel de ruido que emiten nuestros frigoríficos es comparable al crujir de las hojas o a un suave susurro. Son los candidatos ideales para tu cocina abierta al salón.



▶ Somos lo que comemos

Y es en la cocina donde lo conservamos. La **tecnología noFrost** del congelador evita la formación de hielo, garantizando una mejor eficiencia energética y una mayor rapidez de enfriamiento. Los cajones hyperFresh «0 °C» conservan hasta tres veces más las carnes y los pescados, mientras que el **cajón para frutas y verduras** incorpora un **regulador de humedad** para mantenerlas en perfecto estado durante más tiempo.

Las funciones **super-refrigeración** y **super-congelación** reducen temporalmente la temperatura del frigorífico o del congelador para refrigerar más rápidamente los alimentos frescos recién introducidos y evitar pérdidas de frío en aquellos que ya están en el interior.

Algunos combis y frigoríficos Multidoor cuentan con una **pared trasera metálica** que garantiza la máxima higiene en la cavidad y ofrece una excelente distribución del frío. La **tecnología multiAirflow** reduce además las fluctuaciones de temperatura y acorta los tiempos de enfriamiento. Todos ellos incluyen un **accesorio botellero de acero** que permite un enfriamiento de las bebidas todavía más rápido.

Gracias a **Home Connect**, podrás activar las funciones de super-refrigeración o super-congelación mientras estás haciendo la compra, **recibir una notificación** en tu móvil si la **puerta se ha quedado abierta** o llevar un **seguimiento de los ingredientes** que se encuentran en tu frigorífico y sus fechas de caducidad, evitando así el desperdicio de alimentos.



Ahorra hasta un 56% de energía*

Elegir un frigorífico con un buen etiquetado energético es importante a la hora de reducir el consumo energético en el hogar. Nuestra gama de refrigeración cuenta con **numerosos modelos con etiquetados A, B y C** que permiten ahorrar considerablemente en comparación con modelos con peores etiquetados.

El **Modo vacaciones** de los combis, seleccionable desde la app o desde el propio aparato, sube la temperatura del frigorífico a 14 °C mientras mantiene la del congelador a -16 °C. De esta forma, te ayuda a reducir el consumo de energía durante los periodos que pases fuera de casa.

*Comparativa entre la clase A y la clase E en combis de las mismas características. Datos de consumo de energía anual, declarados en la etiqueta energética de cada producto.

🌐 Nuevos Multidoor con dispensador

Las compras más voluminosas siempre tendrán espacio en los combis XXL Multidoor Siemens. Disfruta de hasta 605 litros de capacidad útil y de multitud de compartimentos para garantizar la máxima frescura con la mejor tecnología.

Los nuevos **Multidoor con dispensador de agua y hielo**, suministran todos los cubitos de hielo o el hielo picado que necesites. Gracias a la **conexión a la toma de agua**, podrás disponer de agua fría filtrada en el frigorífico siempre que necesites. Al no incluir depósito, el espacio de almacenamiento del compartimento frigorífico se aprovecha al máximo, dejando espacio libre para los elementos más voluminosos.

Su elegante dispensador, manejable a través de la app o desde un sofisticado control táctil con iluminación blanca y azul, queda perfectamente integrado en la puerta. El fabricante de hielo produce hasta 5 kg de hielo al día y el tamaño del dispensador permite llenar una botella de agua fría de hasta 23 cm de alto.



El diseño está en nuestro ADN

Hay detalles que cautivan desde un primer momento. El display exterior ubicado discretamente en el lateral de las puertas permite regular la temperatura desde fuera del frigorífico manteniendo el frontal despejado.

El uso de acabados premium como el Black inox o el acero antihuellas confiere a estos frigoríficos un diseño elegante y completamente adaptado a las cocinas actuales. Y el **panel trasero retroiluminado** otorga una apariencia sorprendente en el interior, garantizando una perfecta visualización. La **iluminación LED en el congelador** aporta el último toque para facilitar al máximo la extracción de todos los alimentos.

Un delicado sistema de cremalleras permite regular las bandejas y los balcones de las puertas cada dos centímetros, asegurando la máxima flexibilidad. La nueva **bandeja multiuso**, fabricada en aluminio, cuenta con hendiduras para que puedas utilizarla como botellero o como una bandeja más.



Nuestra apuesta más premium







El exclusivo Multidoor KF96RSBEA no deja ningún detalle al azar. Su inconfundible diseño en cristal negro asegura una perfecta combinación con las cocinas actuales. Su **congelador con apertura de carro** y con fabricante de hielo integrado incluye numerosos compartimentos para mantener ordenados todos tus congelados.

Para los amantes del vino, el **compartimento central** con bandejas de madera y ajuste de temperatura individual es ideal para conservar elegantemente y en perfectas condiciones gran parte de la bodega. Los **cinco niveles de temperatura** permiten refrigerar cualquier otra bebida siempre a la temperatura adecuada. Y su **sensor de proximidad** ilumina el interior cuando estás cerca para mostrar su contenido sin necesidad de abrir el cajón.

Déjate seducir por el nuevo protagonista de tu cocina.



Frigoríficos y congeladores





















		iQ700	iQ500	iQ300
Tipo		183 x 91 cm	183 x 91 cm	183 x 91 cm
Frigoríficos XXL Multidoor	Sin dispensador	 <p>KF96RSBEA Precio ref. 4.905 €</p>		 <p>KF96NAXEA Precio ref. 2.409 €</p>  <p>KF96NVPEA Precio ref. 2.249 €</p>
	Con dispensador	 <p>KF96DPXEA Precio ref. 3.305 €</p>  <p>KF96DPPEA Precio ref. 3.235 €</p>	 <p>KF96DAXEA Precio ref. 3.205 €</p>	

		iQ500
Ancho	91 cm	Alto 179 cm
Frigoríficos americanos	 <p>KA93DAIEP Precio ref. 2.715 €</p>	













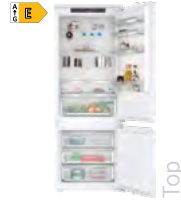

Sets para combinaciones side by side: (Frigorífico + congelador + accesorio de unión)
<ul style="list-style-type: none"> • KA95FPIDP: Frigorífico KS36FPIDP + congelador GS36NAIDP • KA95NAIDP: Frigorífico KS36VAIDP + congelador GS36NAIDP • KA95FPXCP: Frigorífico KS36FPXCP + congelador GS36NAXEP • KA95NAIEP: Frigorífico KS36VAIDP + congelador GS36NAIEP • KA95NAIEQ: Frigorífico KS36VAIEP + congelador GS36NAIEP • KA95NAWEP: Frigorífico KS36VAWEP + congelador GS36NAWEP • KA95NAXEP: Frigorífico KS36VAXEP + congelador GS36NAXEP • KA95NVIEP: Frigorífico KS36VVIEP + congelador GS36NVIEP

		iQ700	iQ500	iQ300
Tipo		186 x 60 cm	186 x 60 cm	186 x 60 cm
Frigoríficos		 <p>KS36FPXCP Precio ref. 1.489 €</p>	 <p>KS36VAIDP Precio ref. 1.369 €</p>	 <p>KS36VAXEP Precio ref. 1.295 €</p>
		 <p>KS36FPIDP Precio ref. 1.409 €</p>	 <p>KS36VAIEP Precio ref. 1.255 €</p>	 <p>KS36VAWEP Precio ref. 1.075 €</p>
Frigoríficos y congeladores side by side			 <p>GS36NAIDP Precio ref. 1.629 €</p>	 <p>GS36NAXEP Precio ref. 1.369 €</p>
			 <p>GS36NAIEP Precio ref. 1.285 €</p>	 <p>GS36NAWEP Precio ref. 1.099 €</p>
Congeladores				 <p>GS36VVIEP Precio ref. 1.199 €</p>
				 <p>GS36NVIEP Precio ref. 1.239 €</p>

Frigoríficos y congeladores

		iQ700	iQ500	iQ300				
Ancho		Alto 203 cm	Alto 203 cm		Alto 203 cm	Alto 186 cm		
Combis noFrost	70 cm	 <p>KG49NSBBF Precio ref. 1.985 €</p>	 <p>KG49NAIBT Precio ref. 1.745 €</p>	 <p>KG49NAXCF Precio ref. 1.629 €</p>	 <p>KG49NXIDQ Precio ref. 1.419 €</p>			
			 <p>KG49NAICT Precio ref. 1.565 €</p>		 <p>KG49NXWDQ Precio ref. 1.309 €</p>			
	60 cm	 <p>KG39NSBBF Precio ref. 1.829 €</p>	 <p>KG39NAIAT Precio ref. 1.859 €</p>	 <p>KG39NAXCF Precio ref. 1.525 €</p>	 <p>KG39N2IAF Precio ref. 1.715 €</p>	 <p>KG39NXIBF Precio ref. 1.439 €</p>	 <p>KG36NXXBF Precio ref. 1.439 €</p>	
			 <p>KG39NAIBT Precio ref. 1.515 €</p>	 <p>KG39NAICT Precio ref. 1.449 €</p>	 <p>KG39N2ICF Precio ref. 1.255 €</p>	 <p>KG36N2ICF Precio ref. 1.179 €</p>	 <p>KG36N2WCF Precio ref. 1.089 €</p>	
					 <p>KG39NVIDA Precio ref. 1.085 €</p>	 <p>KG39NVWDA Precio ref. 989 €</p>	 <p>KG36NVIDA Precio ref. 1.009 €</p>	 <p>KG36NVWDA Precio ref. 919 €</p>

Frigoríficos y congeladores

		iQ700	iQ500					iQ500	iQ300			
Tipo		140 x 56 cm	194 x 71 cm	177 x 56 cm	122,5 x 56 cm	88 x 56 cm	82 x 56 cm	72 x 56 cm	194 x 71 cm	194 x 56 cm	177 x 56 cm	
Frigoríficos y congeladores integrables	Combis		 KB96NADD0 Precio ref. 1.955 €	 KI86NADD0 Precio ref. 1.669 €  KI86SAFE0 Precio ref. 1.345 €					 KB96NVFE0 Precio ref. 1.839 €	 KB96NVSE0 Precio ref. 1.745 €	 KI96NVFDO Precio ref. 1.779 €	 KI86NHFE0 Precio ref. 1.459 €
	Frigoríficos	 KI51FADE0 Precio ref. 1.139 €		 KI81RADD0 Precio ref. 1.255 €	 KI41RADD1 Precio ref. 939 €		 KU21RADE0 Precio ref. 859 €					
	Congeladores			 GI81NACE0 Precio ref. 1.459 €		 GI21VAFE0 Precio ref. 875 €	 GU21NADE0 Precio ref. 919 €	 GI11VAFE0 Precio ref. 825 €				

iQ500

Bajo encimera

Libre instalación

Ancho 60 cm

Ancho 30 cm

186 x 60 cm

Vinotecas



Frigoríficos XXL. Multidoor

**KF96RSBEA**

EAN: 4242003915349

Puertas de cristal negro

Precio de ref.

4.905 €

iQ700 (Top)

[Ver planos →](#)[Ver tablas →](#)**Prestaciones**

- Se conecta a tu móvil vía Home Connect
- Opciones destacadas vía app: alarma de puerta abierta y de corte de suministro eléctrico
- Motor Inverter
- Iluminación interior mediante LED en frigorífico y congelador
- Panel trasero retroiluminado
- Display touchControl digital integrado en la puerta
- Función "super-refrigeración" y "super-congelación" con desconexión automática
- Funciones especiales: modo vacaciones, modo fresh, modo eco y función bloqueo
- Cajón Fresh para frutas y verduras
- Compartimento especial para bebidas con regulación independiente y capacidad para 17 botellas (0,75 litros)
- Equipamiento interior con perfiles cromados
- Bandejas de cristal de seguridad
- Cajón bigBox de gran capacidad
- Cajones con guías telescópicas

- Consumo de energía: 320 kWh/año
- Volumen útil total: 572 litros

Medidas (alto x ancho x fondo)

- Dimensiones del aparato: 183 x 90,6 x 73,6 cm

**KF96NAXEA**

EAN: 4242003895979

Puertas Black inox antihuellas

Precio de ref.

2.409 €

iQ300 (Top)

[Ver planos →](#)[Ver tablas →](#)**Prestaciones**

- Se conecta a tu móvil vía Home Connect
- Opciones destacadas vía app: alarma de puerta abierta y de corte de suministro eléctrico
- Motor Inverter
- Iluminación interior mediante LED en frigorífico y congelador
- Display touchControl digital integrado en la puerta
- Función "super-refrigeración" y "super-congelación" con desconexión automática
- Funciones especiales: modo vacaciones, modo eco y función bloqueo
- hyperFresh
 - Cajón con control de humedad para frutas y verduras
 - Cajón ◀0°C▶ para carnes y pescados
- Equipamiento interior con perfiles cromados
- Bandejas de cristal de seguridad
- 2 cajones bigBox de gran capacidad
- Panel trasero interior metalizado

- Consumo de energía: 333 kWh/año
- Volumen útil total: 605 litros

Medidas (alto x ancho x fondo)

- Dimensiones del aparato: 183 x 90,5 x 73,1 cm

**KF96NVPEA**

EAN: 4242003896006

Puertas de acero antihuellas

Precio de ref.

2.249 €

iQ300 (Top)

[Ver planos →](#)[Ver tablas →](#)**Prestaciones**

- Motor Inverter
- Iluminación interior mediante LED en frigorífico y congelador
- Display touchControl digital integrado en la puerta
- Función "super-refrigeración" y "super-congelación" con desconexión automática
- Funciones especiales: modo vacaciones, modo eco y función bloqueo
- hyperFresh
 - Cajón con control de humedad para frutas y verduras
 - Cajón ◀0°C▶ para carnes y pescados
- Bandejas de cristal de seguridad
- 2 cajones bigBox de gran capacidad

- Consumo de energía: 333 kWh/año
- Volumen útil total: 605 litros

Medidas (alto x ancho x fondo)

- Dimensiones del aparato: 183 x 90,5 x 73,1 cm

**KF96DPXEA**

EAN: 4242003931172

Puertas Black Inox antihuellas

Precio de ref.

3.305 €

iQ700 (Top)

[Ver planos →](#)[Ver tablas →](#)**Prestaciones**

- Se conecta a tu móvil vía Home Connect
- Opciones destacadas vía app: alarma de puerta abierta y de corte de suministro eléctrico
- Motor Inverter
- Iluminación interior mediante LED en frigorífico y congelador
- Panel trasero retroiluminado
- Display touchControl digital integrado en la puerta
- Dispensador de agua, hielo en cubitos y hielo picado. Incluye filtro de agua y manguera de conexión
- Función "super-refrigeración" y "super-congelación" con desconexión automática
- Funciones especiales: modo vacaciones, modo eco y función bloqueo
- hyperFresh
 - Cajón con control de humedad para frutas y verduras
 - Cajón ◀0°C▶ para carnes y pescados
- Equipamiento interior con perfiles cromados
- Bandejas de cristal de seguridad

- Bandeja multiuso regulable en altura
- 2 cajones bigBox de gran capacidad
- Consumo de energía: 327 kWh/año
- Volumen útil total: 574 litros

Medidas (alto x ancho x fondo)

- Dimensiones del aparato: 183 x 90,5 x 73,1 cm

**KF96DPPEA**

EAN: 4242003931165

Puertas de acero antihuellas

Precio de ref.

3.235 €

iQ700 (Top)

[Ver planos →](#)[Ver tablas →](#)**Prestaciones**

- Se conecta a tu móvil vía Home Connect
- Opciones destacadas vía app: alarma de puerta abierta y de corte de suministro eléctrico
- Motor Inverter
- Iluminación interior mediante LED en frigorífico y congelador
- Panel trasero retroiluminado
- Display touchControl digital integrado en la puerta
- Dispensador de agua, hielo en cubitos y hielo picado. Incluye filtro de agua y manguera de conexión
- Función "super-refrigeración" y "super-congelación" con desconexión automática
- Funciones especiales: modo vacaciones, modo eco y función bloqueo
- hyperFresh
 - Cajón con control de humedad para frutas y verduras
 - Cajón ◀0°C▶ para carnes y pescados
- Equipamiento interior con perfiles cromados
- Bandejas de cristal de seguridad

- Bandeja multiuso regulable en altura
- 2 cajones bigBox de gran capacidad
- Consumo de energía: 327 kWh/año
- Volumen útil total: 574 litros

Medidas (alto x ancho x fondo)

- Dimensiones del aparato: 183 x 90,5 x 73,1 cm

**KF96DAXEA**

EAN: 4242003931189

Puertas Black Inox antihuellas

Precio de ref.

3.205 €

iQ500 (Top)

[Ver planos →](#)[Ver tablas →](#)**Prestaciones**

- Se conecta a tu móvil vía Home Connect
- Opciones destacadas vía app: alarma de puerta abierta y de corte de suministro eléctrico
- Motor Inverter
- Iluminación interior mediante LED en frigorífico y congelador
- Display touchControl digital integrado en la puerta
- Dispensador de agua, hielo en cubitos y hielo picado. Incluye filtro de agua y manguera de conexión
- Función "super-refrigeración" y "super-congelación" con desconexión automática
- Funciones especiales: modo vacaciones, modo eco y función bloqueo
- hyperFresh
 - Cajón con control de humedad para frutas y verduras
 - Cajón ◀0°C▶ para carnes y pescados
- Equipamiento interior con perfiles cromados
- Bandejas de cristal de seguridad
- Bandeja multiuso regulable en altura

- 2 cajones bigBox de gran capacidad
- Panel trasero interior metalizado
- Consumo de energía: 327 kWh/año
- Volumen útil total: 574 litros

Medidas (alto x ancho x fondo)

- Dimensiones del aparato: 183 x 90,5 x 73,1 cm



Frigoríficos XXL. Side by side



Prestaciones

- Tecnología noFrost
- **Zona hyperFresh premium 0°C con guías telescópicas**
 - Cajón con control de humedad para frutas y verduras
 - 2 cajones para carnes, pescados y lácteos
- Iluminación interior mediante LED
- **Display interior touchControl**
- Función "super-refrigeración" con desconexión automática
- Alarma de puerta abierta
- Equipamiento interior con perfiles cromados
- Botellero abatible
- Balcón easyLift regulable en altura
- Apertura de puerta a la izquierda, reversible
- Consumo de energía: 122 kWh/año
- Volumen útil total: 309 litros

Accesorios

- Combinación side by side: GS36NAIDP y GS36NAIEP + accesorio de unión KS39ZAL00

KS36FPIDP

EAN: 4242003845691

Puerta de acero antihuellas

Precio de ref.
1.409 €

iQ700 (Top)

[Ver planos →](#)

[Ver tablas →](#)

Medidas (alto x ancho x fondo)
• Dimensiones del aparato (sin tirador):
186 x 60 x 65 cm



Prestaciones

- Tecnología noFrost
- Motor Inverter
- **Zona hyperFresh premium 0°C con guías telescópicas**
 - Cajón con control de humedad para frutas y verduras
 - 2 cajones para carnes, pescados y lácteos
- Iluminación interior mediante LED
- **Display interior touchControl**
- Función "super-refrigeración" con desconexión automática
- Alarma de puerta abierta
- Equipamiento interior con perfiles cromados
- Botellero abatible
- Balcón easyLift regulable en altura
- Apertura de puerta a la izquierda, reversible
- Consumo de energía: 97 kWh/año
- Volumen útil total: 309 litros

Accesorios

- Combinación side by side: GS36NAXEP + accesorio de unión KS39ZAX00

KS36FPXCP

EAN: 4242003879566

Puerta Black Inox antihuellas

Precio de ref.
1.489 €

iQ700 (Top)

[Ver planos →](#)

[Ver tablas →](#)

Medidas (alto x ancho x fondo)
• Dimensiones del aparato (sin tirador):
186 x 60 x 65 cm



Prestaciones

- Motor Inverter
- Sistema cíclico con ventilador interior
- **Cajón hyperFresh plus para frutas y verduras con control de humedad**
- Iluminación interior mediante LED
- **Display interior touchControl**
- Función "super-refrigeración" con desconexión automática
- Alarma de puerta abierta
- Equipamiento interior con perfiles cromados
- 2 cajones de gran capacidad con guías telescópicas
- Botellero cromado de gran capacidad
- Balcón easyLift regulable en altura
- Apertura asistida pressureBalance
- Apertura de puerta a la izquierda, reversible
- Consumo de energía: 93 kWh/año
- Volumen útil total: 346 litros

Accesorios

- Combinación side by side: GS36NAIDP y GS36NAIEP + accesorio de unión KS39ZAL00

KS36VAIDP

EAN: 4242003865842

Puerta de acero antihuellas

Precio de ref.
1.369 €

iQ500 (Top)

[Ver planos →](#)

[Ver tablas →](#)

Medidas (alto x ancho x fondo)
• Dimensiones del aparato (sin tirador):
186 x 60 x 65 cm



Congeladores XXL. Side by side noFrost



Prestaciones

- Motor Inverter
- Iluminación interior mediante LED
- **Display interior touchControl**
- Descongelación automática
- Función "super-congelación" con desconexión automática
- Alarma de puerta abierta, de temperatura y de avería
- **Zona easyAccess**
- Apertura asistida pressureBalance
- Equipamiento interior con perfiles cromados
- Bandejas de cristal de seguridad
- 2 cajones bigBox de gran capacidad
- **Cajón dispensador de cubitos twist iceBox**
- Apertura de puerta a la derecha, reversible
- Consumo de energía: 183 kWh/año
- Volumen útil total: 242 litros

Accesorios

- Combinación side by side: KS36VAIDP, KS36VAIEP y KS36FPIDP + accesorio de unión KS39ZAL00

GS36NAIDP

EAN: 4242003864258

Puerta de acero antihuellas

Precio de ref.
1.629 €

iQ500 (Top)

[Ver planos →](#)

[Ver tablas →](#)

Medidas (alto x ancho x fondo)
• Dimensiones del aparato (sin tirador):
186 x 60 x 65 cm



Prestaciones

- Motor Inverter
- Iluminación interior mediante LED
- **Display interior touchControl**
- Descongelación automática
- Función "super-congelación" con desconexión automática
- Alarma de puerta abierta, de temperatura y de avería
- **Zona easyAccess**
- Apertura asistida pressureBalance
- Equipamiento interior con perfiles cromados
- Bandejas de cristal de seguridad
- 2 cajones bigBox de gran capacidad
- **Cajón dispensador de cubitos twist iceBox**
- Apertura de puerta a la derecha, reversible
- Consumo de energía: 234 kWh/año
- Volumen útil total: 242 litros

Accesorios

- Combinación side by side: KS36FPXCP y KS36VAXEP + accesorio de unión KS39ZAX00

GS36NAXEP

EAN: 4242003877661

Puerta Black Inox antihuellas

Precio de ref.
1.485 €

iQ500 (Top)

[Ver planos →](#)

[Ver tablas →](#)

Medidas (alto x ancho x fondo)
• Dimensiones del aparato (sin tirador):
186 x 60 x 65 cm



Prestaciones

- Motor Inverter
- Iluminación interior mediante LED
- **Display interior touchControl**
- Descongelación automática
- Función "super-congelación" con desconexión automática
- Alarma de puerta abierta, de temperatura y de avería
- **Zona easyAccess**
- Apertura asistida pressureBalance
- Equipamiento interior con perfiles cromados
- Bandejas de cristal de seguridad
- 2 cajones bigBox de gran capacidad
- **Cajón dispensador de cubitos twist iceBox**
- Apertura de puerta a la derecha, reversible
- Consumo de energía: 234 kWh/año
- Volumen útil total: 242 litros

Accesorios

- Combinación side by side: KS36VAIDP, KS36VAIEP y KS36FPIDP + accesorio de unión KS39ZAL00

GS36NAIEP

EAN: 4242003877647

Puerta de acero antihuellas

Precio de ref.
1.285 €

iQ500 (Top)

[Ver planos →](#)

[Ver tablas →](#)

Medidas (alto x ancho x fondo)
• Dimensiones del aparato (sin tirador):
186 x 60 x 65 cm



Frigoríficos XXL. Side by side



KS36VAXEP

EAN: 4242003875865

Puerta Black Inox antihuellas

Precio de ref.
1.295 €

iQ500 (Top)

[Ver planos →](#)

[Ver tablas →](#)

Prestaciones

- Sistema cíclico con ventilador interior
- **Cajón hyperFresh plus para frutas y verduras con control de humedad**
- Iluminación interior mediante LED
- **Display interior touchControl**
- Función "super-refrigeración" con desconexión automática
- Alarma de puerta abierta
- Equipamiento interior con perfiles cromados
- 2 cajones de gran capacidad con guías telescópicas
- Botellero cromado de gran capacidad
- Balcón easyLift regulable en altura
- Apertura de puerta a la izquierda, reversible
- Consumo de energía: 116 kWh/año
- Volumen útil total: 346 litros

Accesorios

- Combinación side by side: GS36NAXEP + accesorio de unión KS39ZAX00

Medidas (alto x ancho x fondo)

- Dimensiones del aparato (sin tirador): 186 x 60 x 65 cm



KS36VAIEP

EAN: 4242003875797

Puerta de acero antihuellas

Precio de ref.
1.255 €

iQ500 (Top)

[Ver planos →](#)

[Ver tablas →](#)

Prestaciones

- Sistema cíclico con ventilador interior
- **Cajón hyperFresh para frutas y verduras con regulador de humedad**
- Visualización de la temperatura mediante LED
- Iluminación interior mediante LED
- Función "super-refrigeración" con desconexión automática
- Botellero cromado de gran capacidad
- Apertura de puerta a la izquierda, reversible
- Consumo de energía: 116 kWh/año
- Volumen útil total: 346 litros

Accesorios

- Combinación side by side: GS36NVIEP + accesorio de unión KS39ZAL00

Medidas (alto x ancho x fondo)

- Dimensiones del aparato (sin tirador): 186 x 60 x 65 cm



KS36VVIEP

EAN: 4242003871065

Puerta de acero antihuellas

Precio de ref.
1.199 €

iQ300 (Top)

[Ver planos →](#)

[Ver tablas →](#)

Prestaciones

- Sistema cíclico con ventilador interior
- **Cajón hyperFresh para frutas y verduras con regulador de humedad**
- Visualización de la temperatura mediante LED
- Iluminación interior mediante LED
- Función "super-refrigeración" con desconexión automática
- Botellero cromado de gran capacidad
- Apertura de puerta a la izquierda, reversible
- Consumo de energía: 116 kWh/año
- Volumen útil total: 346 litros

Accesorios

- Combinación side by side: GS36NVIEP + accesorio de unión KS39ZAL00

Medidas (alto x ancho x fondo)

- Dimensiones del aparato (sin tirador): 186 x 60 x 65 cm

Congeladores XXL. Side by side noFrost



GS36NAXEP

EAN: 4242003877661

Puerta Black Inox antihuellas

Precio de ref.
1.369 €

iQ500 (Top)

[Ver planos →](#)

[Ver tablas →](#)

Prestaciones

- Motor Inverter
- Iluminación interior mediante LED
- **Display interior touchControl**
- Descongelación automática
- Función "super-congelación" con desconexión automática
- Alarma de puerta abierta, de temperatura y de avería
- **Zona easyAccess**
- Apertura asistida pressureBalance
- Equipamiento interior con perfiles cromados
- Bandejas de cristal de seguridad
- 2 cajones bigBox de gran capacidad
- **Cajón dispensador de cubitos twist iceBox**
- Apertura de puerta a la derecha, reversible
- Consumo de energía: 234 kWh/año
- Volumen útil total: 242 litros

Accesorios

- Combinación side by side: KS36FPXCP y KS36VAXEP + accesorio de unión KS39ZAX00

Medidas (alto x ancho x fondo)

- Dimensiones del aparato (sin tirador): 186 x 60 x 65 cm



GS36NAIEP

EAN: 4242003877647

Puerta de acero antihuellas

Precio de ref.
1.399 €

iQ500 (Top)

[Ver planos →](#)

[Ver tablas →](#)

Prestaciones

- Motor Inverter
- Iluminación interior mediante LED
- **Display interior touchControl**
- Descongelación automática
- Función "super-congelación" con desconexión automática
- Alarma de puerta abierta, de temperatura y de avería
- **Zona easyAccess**
- Apertura asistida pressureBalance
- Equipamiento interior con perfiles cromados
- Bandejas de cristal de seguridad
- 2 cajones bigBox de gran capacidad
- **Cajón dispensador de cubitos twist iceBox**
- Apertura de puerta a la derecha, reversible
- Consumo de energía: 234 kWh/año
- Volumen útil total: 242 litros

Accesorios

- Combinación side by side: KS36VAIDP, KS36VAIEP y KS36FPIDP + accesorio de unión KS39ZAL00

Medidas (alto x ancho x fondo)

- Dimensiones del aparato (sin tirador): 186 x 60 x 65 cm



GS36NAWEP

EAN: 4242003877654

Puerta blanca iQ500 (Top)

Precio de ref.

1.099 €

- Combinación side by side: KS36VAWEP + acc. de unión KS39ZAW00



GS36NVIEP

EAN: 4242003871041

Puerta de acero antihuellas

Precio de ref.
1.239 €

iQ300 (Top)

[Ver planos →](#)

[Ver tablas →](#)

Prestaciones

- Motor Inverter
- Visualización de la temperatura mediante LED
- Descongelación automática
- Función "super-congelación" con desconexión automática
- Alarma de puerta abierta, de temperatura y de avería
- **Zona easyAccess**
- Apertura asistida pressureBalance
- Bandejas de cristal de seguridad
- 2 cajones bigBox de gran capacidad
- Apertura de puerta a la derecha, reversible
- Consumo de energía: 234 kWh/año
- Volumen útil total: 242 litros

Accesorios

- Combinación side by side: KS36VVIEP + accesorio de unión KS39ZAL00

Medidas (alto x ancho x fondo)

- Dimensiones del aparato (sin tirador): 186 x 60 x 65 cm



Combinaciones side by side



KA95FPIDP

EAN: 4242003886304

Precio de ref.
3.239 €

Puertas de acero antihuellas

Top

Set formado por:

- Frigorífico KS36FPIDP
- Congelador noFrost GS36NAIDP
- Accesorio de unión KS39ZAL00

[Ver planos →](#)



KA95NAIDP

EAN: 4242003904695

Precio de ref.
3.189 €

Puertas de acero antihuellas

Top

Set formado por:

- Frigorífico KS36VAIDP
- Congelador noFrost GS36NAIDP
- Accesorio de unión KS39ZAL00

[Ver planos →](#)



KA95FPXCP

EAN: 4242003904596

Precio de ref.
3.049 €

Puertas Black Inox antihuellas

Top

Set formado por:

- Frigorífico KS36FPXCP
- Congelador noFrost GS36NAXEP
- Accesorio de unión KS39ZAX00

[Ver planos →](#)



KA95NAIEP

EAN: 4242003892060

Precio de ref.
2.825 €

Puertas de acero antihuellas

Top

Set formado por:

- Frigorífico KS36VAIDP
- Congelador noFrost GS36NAIEP
- Accesorio de unión KS39ZAL00

[Ver planos →](#)



KA95NAIEQ

EAN: 4242003904602

Precio de ref.
2.699 €

Puertas de acero antihuellas

Top

Set formado por:

- Frigorífico KS36VAIEP
- Congelador noFrost GS36NAIEP
- Accesorio de unión KS39ZAL00

[Ver planos →](#)



KA95NAWEP

EAN: 4242003886342

Precio de ref.
2.329 €

Puertas blancas

Top

Set formado por:

- Frigorífico KS36VAWEP
- Congelador noFrost GS36NAWEP
- Accesorio de unión KS39ZAW00

[Ver planos →](#)



KA95NAXEP

EAN: 4242003886328

Precio de ref.
2.849 €

Puertas Black Inox antihuellas

Top

Set formado por:

- Frigorífico KS36VAXEP
- Congelador noFrost GS36NAXEP
- Accesorio de unión KS39ZAX00

[Ver planos →](#)



KA95NVIEP

EAN: 4242003892077

Precio de ref.
2.599 €

Puertas de acero antihuellas

Top

Set formado por:

- Frigorífico KS36VVEP
- Congelador noFrost GS36NVIEP
- Accesorio de unión KS39ZAL00

[Ver planos →](#)

Accesorios side by side

KS39ZAL00

EAN: 4242003771488

Precio de ref.
29 €

Accesorio de unión acero

- Accesorio de unión terminación acero para formar una combinación side by side o una pareja de combis. Válido para los modelos de puerta de acero antihuellas con posibilidad de combinación side by side.
- Dimensiones del perfil 2.030 x 6 mm

KS39ZAX00

EAN: 4242003831250

Precio de ref.
39 €

Accesorio de unión Black Inox

- Accesorio de unión terminación Black Inox para formar una combinación side by side. Válido para los modelos Black Inox con posibilidad de instalación side by side.

KS39ZAW00

EAN: 4242003771501

Precio de ref.
29 €

Accesorio de unión blanco

- Accesorio de unión blanco para formar una combinación side by side o una pareja de combis. Válido para los modelos blancos con posibilidad de instalación side by side.
- Dimensiones del perfil 2.030 x 6 mm

Frigoríficos XXL. Americanos noFrost



KA93DAIEP

EAN: 4242003866993

Puertas de acero antihuellas

Precio de ref.
2.715 €

iQ500 (Top)

[Ver planos →](#)

[Ver tablas →](#)

Prestaciones

- Motor Inverter
- Iluminación interior mediante LED
- **Display touchControl digital integrado en la puerta**
- **Dispensador de agua, hielo en cubitos y hielo picado. Incluye filtro de agua y manguera de conexión**
- Función "super-refrigeración" y "super-congelación" con desconexión automática
- Funciones especiales: modo vacaciones, modo eco y función bloqueo
- Botellero cromado de gran capacidad
- 2 cajones de frutas y verduras con raíles
- Equipamiento interior con perfiles cromados
- Bandejas de cristal de seguridad
- Consumo de energía: 324 kWh/año
- Volumen útil total: 562 litros

Medidas (alto x ancho x fondo)

- Dimensiones del aparato (sin tirador): 178,7 x 90,8 x 70,7 cm



KG49NSBBF

EAN: 4242003945469

Puertas de cristal negro satinado

Precio de ref.
1.985 €

iQ700 (Top)

[Ver planos →](#)

[Ver tablas →](#)

Prestaciones

- **Se conecta a tu móvil vía Home Connect**
- **Opciones destacadas vía app:** alarma de puerta abierta y de corte de suministro eléctrico
- Motor Inverter
- noFrost
- **hyperFresh:**
 - Cajón para frutas y verduras
 - Cajón ◀0°C▶ para carnes y pescados
- Iluminación interior LED con softStart
- **Iluminación en el congelador**
- **Display LED interior**
- Funciones especiales: modo vacaciones, modo eco, función fresh y alarma
- Función "super-refrigeración" y "super-congelación" con desconexión automática
- Equipamiento interior con perfiles cromados
- Bandejas de cristal de seguridad
- Botellero cromado de gran capacidad
- Accesorio botellero de acero
- Tiradores laterales integrados
- Panel trasero interior metalizado
- Apertura de puerta a la derecha, reversible
- Consumo de energía: 142 kWh/año

- Volumen útil total: 440 litros
- Muy silencioso: 35 dB
- Sin condensador en los laterales

Medidas (alto x ancho x fondo)

- Dimensiones del aparato: 203 x 70 x 66,7 cm

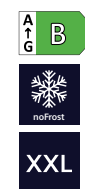

KG49NAIBT

EAN: 4242003912515

Puertas de acero antihuellas

Precio de ref.
1.745 €

iQ500 (Top)

[Ver planos →](#)

[Ver tablas →](#)

Prestaciones

- Motor Inverter
- noFrost
- **hyperFresh:**
 - Cajón para frutas y verduras
 - Cajón ◀0°C▶ para carnes y pescados
- Iluminación interior LED con softStart
- **Iluminación en el congelador**
- **Display LED integrado en la puerta**
- Funciones especiales: modo vacaciones, modo eco, función fresh y alarma
- Función "super-refrigeración" y "super-congelación" con desconexión automática
- Bandejas de cristal de seguridad
- Botellero cromado de gran capacidad
- Accesorio botellero de acero
- Panel trasero interior metalizado
- Apertura de puerta a la derecha, reversible
- Consumo de energía: 142 kWh/año
- Volumen útil total: 440 litros

- Muy silencioso: 35 dB
- Sin condensador en los laterales

Accesorios

- Posibilidad de unir en pareja dos combis con el accesorio de unión KS39ZAL00

Medidas (alto x ancho x fondo)

- Dimensiones del aparato (sin tirador): 203 x 70 x 66,7 cm



KG49NAXCF

EAN: 4242003912034

Puertas Black inox antihuellas

Precio de ref.
1.629 €

iQ500 (Top)

[Ver planos →](#)

[Ver tablas →](#)

Prestaciones

- **Se conecta a tu móvil vía Home Connect**
- **Opciones destacadas vía app:** alarma de puerta abierta y de corte de suministro eléctrico
- Motor Inverter
- noFrost
- **hyperFresh:**
 - Cajón para frutas y verduras
 - Cajón ◀0°C▶ para carnes y pescados
- Iluminación interior LED con softStart
- **Iluminación en el congelador**
- **Display LED integrado en la puerta**
- Funciones especiales: modo vacaciones, modo eco, función fresh y alarma
- Función "super-refrigeración" y "super-congelación" con desconexión automática
- Bandejas de cristal de seguridad
- Botellero cromado de gran capacidad
- Accesorio botellero de acero
- Tiradores laterales integrados
- Panel trasero metalizado
- Apertura de puerta a la derecha, reversible
- Consumo de energía: 178 kWh/año
- Volumen útil total: 440 litros

- Muy silencioso: 35 dB
- Condensador en el lateral derecho

Medidas (alto x ancho x fondo)

- Dimensiones del aparato: 203 x 70 x 66,7 cm



Combis XXL noFrost. Ancho 70 cm



KG49NAICT
EAN: 4242003912508

Puertas de acero antihuellas

Precio de ref.
1.565 €

iQ500 (Top)

[Ver planos →](#)

[Ver tablas →](#)

Prestaciones

- Motor Inverter
- **hyperFresh**
 - Cajón con regulador de humedad para frutas y verduras
 - 2 cajones ◀0°C▶ para carnes y pescados
- Iluminación interior LED superior con softStart
- **Display LED integrado en la puerta**
- Funciones especiales: función bloqueo y alarma
- Función "super-refrigeración" y "super-congelación" con desconexión automática
- Bandejas de cristal de seguridad
- Botellero cromado de gran capacidad
- Apertura de puerta a la derecha, reversible
- Consumo de energía: 207 kWh/año
- Volumen útil total: 438 litros
- Muy silencioso: 36 dB
- Condensadores en ambos laterales

- Muy silencioso: 35 dB
- Condensador en el lateral derecho

Accesorios

- Posibilidad de unir en pareja dos combis con el accesorio de unión KS39ZAL00

Medidas (alto x ancho x fondo)

- Dimensiones del aparato (sin tirador): 203 x 70 x 66,7 cm



Medidas (alto x ancho x fondo)

- Dimensiones del aparato (sin tirador): 203 x 70 x 67 cm

KG49NXWDQ

EAN: 4242003938867

Puertas blancas iQ300 (Top)

Precio de ref.
1.309 €



KG49NXIDQ
EAN: 4242003939314

Puertas de acero antihuellas

Precio de ref.
1.419 €

iQ300 (Top)

[Ver planos →](#)

[Ver tablas →](#)

Combis noFrost. Ancho 60 cm



KG39NAIAT

EAN: 4242003915196

Puertas de acero antihuellas

Precio de ref.
1.859 €

iQ500 (Top)

[Ver planos →](#)

[Ver tablas →](#)

Prestaciones

- Motor Inverter
- **hyperFresh**
 - Cajón para frutas y verduras
 - 1 cajón ◀0°C▶ para carnes y pescados
- Iluminación interior LED con softStart
- **Iluminación en el congelador**
- **Display LED interior**
- Funciones especiales: modo vacaciones, modo eco, función fresh y alarma
- Función "super-refrigeración" y "super-congelación" con desconexión automática
- Equipamiento interior con perfiles cromados
- Bandejas de cristal de seguridad
- Botellero cromado de gran capacidad
- Accesorio botellero de acero
- Tiradores laterales integrados
- Panel trasero interior metalizado
- Apertura de puerta a la derecha, reversible
- Consumo de energía: 129 kWh/año
- Volumen útil total: 363 litros
- Muy silencioso: 33 dB

Accesorios

- Posibilidad de unir en pareja dos combis con el accesorio de unión KS39ZAL00

Medidas (alto x ancho x fondo)

- Dimensiones del aparato (sin tirador): 203 x 60 x 66,5 cm



- Sin condensador en los laterales

Medidas (alto x ancho x fondo)

- Dimensiones del aparato: 203 x 60 x 66,5 cm

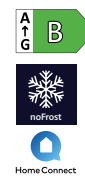

KG39NSBBF

EAN: 4242003945452

Puertas de cristal negro satinado

Precio de ref.
1.829 €

iQ700 (Top)

[Ver planos →](#)

[Ver tablas →](#)

Prestaciones

- Motor Inverter
- **hyperFresh**
 - Cajón para frutas y verduras
 - 1 cajón ◀0°C▶ para carnes y pescados
- Iluminación interior LED con softStart
- **Iluminación en el congelador**
- **Display LED integrado en la puerta**
- Funciones especiales: modo vacaciones, modo eco, función fresh y alarma
- Función "super-refrigeración" y "super-congelación" con desconexión automática
- Equipamiento interior con perfiles cromados
- Bandejas de cristal de seguridad
- Botellero cromado de gran capacidad
- Accesorio botellero de acero
- Panel trasero interior metalizado
- Apertura de puerta a la derecha, reversible
- Consumo de energía: 129 kWh/año
- Volumen útil total: 363 litros
- Muy silencioso: 33 dB
- Sin condensador en los laterales

Accesorios

- Posibilidad de unir en pareja dos combis con el accesorio de unión KS39ZAL00

Medidas (alto x ancho x fondo)

- Dimensiones del aparato (sin tirador): 203 x 60 x 66,5 cm



KG39NAIBT

EAN: 4242003896341

Puertas de acero antihuellas

Precio de ref.
1.515 €

iQ500 (Top)

[Ver planos →](#)

[Ver tablas →](#)

Combis noFrost. Ancho 60 cm



KG39NAXCF

EAN: 4242003903452

Puertas Black Inox antihuellas

Precio de ref.
1.525 €

iQ500 (Top)

[Ver planos →](#)

[Ver tablas →](#)

Prestaciones

- Se conecta a tu móvil vía Home Connect
- Opciones destacadas vía app: alarma de puerta abierta y de corte de suministro eléctrico
- Motor Inverter
- hyperFresh
 - Cajón para frutas y verduras
 - 1 cajón ◀0°C▶ para carnes y pescados
- Iluminación interior LED con softStart
- Iluminación en el congelador
- Display LED integrado en la puerta
- Funciones especiales: modo vacaciones, modo eco, función fresh y alarma
- Función "super-refrigeración" y "super-congelación" con desconexión automática
- Equipamiento interior con perfiles cromados
- Bandejas de cristal de seguridad
- Botellero cromado de gran capacidad
- Accesorio botellero de acero
- Tiradores laterales integrados
- Panel trasero interior metalizado
- Apertura de puerta a la derecha, reversible
- Consumo de energía: 162 kWh/año
- Volumen útil total: 363 litros

- Muy silencioso: 35 dB
- Condensador en el lateral derecho

Medidas (alto x ancho x fondo)

- Dimensiones del aparato: 203 x 60 x 66,5 cm



KG39NXIBF

EAN: 4242003903483

Puertas de acero antihuellas

Precio de ref.
1.609 €

iQ300 (Top)

[Ver planos →](#)

[Ver tablas →](#)

Prestaciones

- Motor Inverter
- hyperFresh
 - Cajón para frutas y verduras
 - 1 cajón ◀0°C▶ para carnes y pescados
- Iluminación interior LED con softStart
- Display LED integrado en la puerta
- Funciones especiales: alarma, modo vacaciones, modo eco y función fresh
- Función "super-refrigeración" y "super-congelación" con desconexión automática
- Bandejas de cristal de seguridad
- Botellero cromado de gran capacidad
- Tiradores laterales integrados
- Apertura de puerta a la derecha, reversible
- Consumo de energía: 129 kWh/año
- Volumen útil total: 363 litros
- Muy silencioso: 33 dB
- Sin condensador en los laterales

Medidas (alto x ancho x fondo)

- Dimensiones del aparato: 203 x 60 x 66,5 cm



KG39NAICT

EAN: 4242003890370

Puertas de acero antihuellas

Precio de ref.
1.449 €

iQ500 (Top)

[Ver planos →](#)

[Ver tablas →](#)

Prestaciones

- Motor Inverter
- hyperFresh
 - Cajón con regulador de humedad para frutas y verduras
 - Cajón ◀0°C▶ para carnes y pescados
- Iluminación interior LED superior con softStart
- Display LED interior
- Función especial: alarma
- Función "super-refrigeración" y "super-congelación" con desconexión automática
- Bandejas de cristal de seguridad
- Botellero cromado de gran capacidad
- Tiradores laterales integrados
- Apertura de puerta a la derecha, reversible
- Consumo de energía: 104 kWh/año
- Volumen útil total: 363 litros
- Muy silencioso: 29 dB
- Sin condensador en los laterales

- Volumen útil total: 363 litros
- Muy silencioso: 35 dB
- Condensador en el lateral derecho

Accesorios

- Posibilidad de unir pareja de combis con el accesorio de unión KS39ZAL00

Medidas (alto x ancho x fondo)

- Dimensiones del aparato (sin tirador): 203 x 60 x 66,5 cm



KG39N2ICF

EAN: 4242003896365

Puertas de acero antihuellas

Precio de ref.
1.255 €

iQ300 (Top)

[Ver planos →](#)

[Ver tablas →](#)

Prestaciones

- Motor Inverter
- hyperFresh
 - Cajón con regulador de humedad para frutas y verduras
 - 2 cajones ◀0°C▶ para carnes y pescados
- Full Skin Condenser
- Iluminación interior LED con softStart
- Display LED interior
- Función especial: alarma
- Función "super-refrigeración" y "super-congelación" con desconexión automática
- Bandejas de cristal de seguridad
- Botellero cromado de gran capacidad
- Tiradores laterales integrados
- Apertura de puerta a la derecha, reversible
- Consumo de energía: 191 kWh/año
- Volumen útil total: 368 litros
- Muy silencioso: 36 dB
- Condensador en ambos laterales

Medidas (alto x ancho x fondo)

- Dimensiones del aparato: 203 x 60 x 66,5 cm



KG39N2IAF

EAN: 4242003942840

Puertas de acero antihuellas

Precio de ref.
1.715 €

iQ300 (Top)

[Ver planos →](#)

[Ver tablas →](#)

Prestaciones

- Motor Inverter
- hyperFresh
 - Cajón con regulador de humedad para frutas y verduras
 - Cajón ◀0°C▶ para carnes y pescados
- Iluminación interior LED superior con softStart
- Display LED interior
- Función especial: alarma
- Función "super-refrigeración" y "super-congelación" con desconexión automática
- Bandejas de cristal de seguridad
- Botellero cromado de gran capacidad
- Tiradores laterales integrados
- Apertura de puerta a la derecha, reversible
- Consumo de energía: 104 kWh/año
- Volumen útil total: 363 litros
- Muy silencioso: 29 dB
- Sin condensador en los laterales

Medidas (alto x ancho x fondo)

- Dimensiones del aparato: 203 x 60 x 66,5 cm



KG39NVIDA

EAN: 4242003869000

Puertas de acero antihuellas

Precio de ref.
1.085 €

iQ300 (Top)

[Ver planos →](#)

[Ver tablas →](#)

Prestaciones

- Motor Inverter
- hyperFresh
 - Cajón con regulador de humedad para frutas y verduras
 - 2 cajones ◀0°C▶ para carnes y pescados
- Full Skin Condenser
- Iluminación interior LED con softStart
- Display LED interior
- Función especial: alarma
- Función "super-refrigeración" y "super-congelación" con desconexión automática
- Bandejas de cristal de seguridad
- Botellero cromado de gran capacidad
- Tiradores laterales integrados
- Apertura de puerta a la derecha, reversible
- Consumo de energía: 191 kWh/año
- Volumen útil total: 368 litros
- Muy silencioso: 36 dB
- Condensador en ambos laterales

Medidas (alto x ancho x fondo)

- Dimensiones del aparato: 203 x 60 x 66 cm



KG39NVWDA

EAN: 4242003873854

Puertas blancas iQ300

Precio de ref.
989 €

Combis noFrost. Ancho 60 cm



Prestaciones

- Motor Inverter
- noFrost
- **hyperFresh**
 - Cajón para frutas y verduras
 - 1 cajón ◀0°C▶ para carnes y pescados
- Iluminación interior LED con softStart
- **Display LED integrado en la puerta**
- Funciones especiales: modo vacaciones, modo eco, función fresh y alarma
- Función "super-refrigeración" y "super-congelación" con desconexión automática
- Bandejas de cristal de seguridad
- Botellero cromado de gran capacidad
- Tiradores laterales integrados
- Apertura de puerta a la derecha, reversible
- Consumo de energía: 199 kWh/año
- Volumen útil total: 321 litros
- Muy silencioso: 33 dB
- Sin condensador en los laterales

KG36NXXBF

EAN: 4242003946763

Puertas Black inox antihuellas

Precio de ref.

1.439 €

iQ300 (Top)

[Ver planos →](#)

[Ver tablas →](#)

Medidas (alto x ancho x fondo)

- Dimensiones del aparato: 186 x 60 x 66,5 cm



Prestaciones

- Motor Inverter
- **hyperFresh**
 - Cajón para frutas y verduras
 - 1 cajón ◀0°C▶ para carnes y pescados
- Iluminación interior LED con softStart
- **Display LED interior**
- Función especial: alarma
- Función "super-refrigeración" y "super-congelación" con desconexión automática
- Bandejas de cristal de seguridad
- Botellero cromado de gran capacidad
- Tiradores laterales integrados
- Apertura de puerta a la derecha, reversible
- Consumo de energía: 159 kWh/año
- Volumen útil total: 321 litros
- Muy silencioso: 35 dB
- Condensador en ambos laterales

KG36N2ICF

EAN: 4242003898482

Puertas de acero antihuellas

Precio de ref.

1.179 €

iQ300 (Top)

[Ver planos →](#)

[Ver tablas →](#)

Medidas (alto x ancho x fondo)

- Dimensiones del aparato: 186 x 60 x 66,5 cm



KG36N2WCF

EAN: 4242003941041

Puertas blancas iQ300

Precio de ref.

1.089 €

Nuevo



Prestaciones

- Motor Inverter
- **hyperFresh**
 - Cajón con regulador de humedad para frutas y verduras
 - 2 cajones ◀0°C▶ para carnes y pescados
- **Full Skin Condenser**
- Iluminación interior LED con softStart
- **Display LED interior**
- Función especial: alarma
- Función "super-refrigeración" y "super-congelación" con desconexión automática
- Bandejas de cristal de seguridad
- Botellero cromado de gran capacidad
- Tiradores laterales integrados
- Apertura de puerta a la derecha, reversible
- Consumo de energía: 191 kWh/año
- Volumen útil total: 326 litros
- Muy silencioso: 36 dB
- Condensador en ambos laterales

KG36NVIDA

EAN: 4242003873533

Puertas de acero antihuellas

Precio de ref.

1.009 €

iQ300

[Ver planos →](#)

[Ver tablas →](#)

Medidas (alto x ancho x fondo)

- Dimensiones del aparato: 186 x 60 x 66 cm



KG36NVWDA

EAN: 4242003873847

Puertas blancas iQ300

Precio de ref.

919 €



Hornos

Compactos y microondas

Placas

Extracción

Lavado y secado

Lavavajillas

Frío y congelación

Información técnica

Combis integrables XXL noFrost. Ancho mueble 75 cm



KB96NADD0
EAN: 4242003924587
Combi integrable

Precio de ref.
1.955 €
iQ500 (Top)

[Ver planos →](#)

[Ver tablas →](#)

- Prestaciones**
- Se conecta a tu móvil vía Home Connect
 - Opciones destacadas vía app: alarma de puerta abierta y de corte de suministro eléctrico
 - Tecnología noFrost en el congelador
 - Tecnología powerVentilation: el ventilador adicional asegura una refrigeración más rápida de los alimentos y una distribución homogénea del frío para una conservación más duradera
 - hyperFresh
 - Cajón con regulador de humedad para frutas y verduras
 - Cajón ◀0°C▶ para carnes y pescados
 - Iluminación interior LED superior y lateral con softStart
 - Iluminación en el congelador
 - Display LED interior
 - Función "super-refrigeración" y "super-congelación" con desconexión automática
 - Alarma de puerta abierta, de temperatura y de avería
 - Bandejas de cristal de seguridad
- Botellero cromado de gran capacidad
 - Accesorio botellero de acero
 - Equipamiento interior con perfiles cromados
 - Sistema de instalación de puerta fija
 - Cierre Soft: cierre de puerta suave
 - Apertura de puerta a la derecha, reversible
 - Consumo de energía: 204 kWh/año
 - Volumen útil total: 381 litros
 - Muy silencioso: 33 dB
- Medidas (alto x ancho x fondo)***
- Dimensiones del aparato: 193,5 x 70,8 x 54,8 cm
 - Dimensiones de encastre: 194 x 71 x 56 cm

Combi integrable XL noFrost. Ancho mueble 60 cm



KI96NVFDO
EAN: 4242003932742
Combi integrable

Precio de ref.
1.779 €
iQ300 (Top)

[Ver planos →](#)

[Ver tablas →](#)

- Prestaciones**
- Tecnología noFrost en el congelador
 - Tecnología autoAirflow: distribución homogénea del frío y la humedad para una conservación más duradera
 - hyperFresh
 - Cajón con regulador de humedad para frutas y verduras
 - Cajón ◀0°C▶ para carnes y pescados
 - Iluminación interior LED lateral
 - Display LED interior
 - Función "super-refrigeración" con desconexión automática
 - Función "super-congelación" con desconexión automática
 - Alarma de puerta abierta, de temperatura y de avería
 - Bandejas de cristal de seguridad
 - Botellero cromado de gran capacidad
- Equipamiento interior con perfiles cromados
 - Sistema de instalación de puerta fija
 - Apertura de puerta a la derecha, reversible
 - Consumo de energía: 184 kWh/año
 - Volumen útil total: 289 litros
 - Muy silencioso: 35 dB
- Accesorios**
- Soporte de bisagras para paneles de puerta más pesados **KS0BZ500**. Permite aumentar hasta en 5 kg el peso máximo del panel de puerta
- Medidas (alto x ancho x fondo)***
- Dimensiones del aparato: 193,5 x 55,8 x 54,8 cm
 - Dimensiones de encastre: 194 x 56 x 55 cm



KB96NVFE0
EAN: 4242003930328
Combi integrable

Precio de ref.
1.839 €
iQ300 (Top)

[Ver planos →](#)

[Ver tablas →](#)

- Prestaciones**
- Se conecta a tu móvil vía Home Connect
 - Opciones destacadas vía app: alarma de puerta abierta y de corte de suministro eléctrico
 - Tecnología noFrost en el congelador
 - Tecnología autoAirflow: distribución homogénea del frío y la humedad para una conservación más duradera
 - hyperFresh
 - Cajón con regulador de humedad para frutas y verduras
 - Cajón ◀0°C▶ para carnes y pescados
 - Iluminación interior LED lateral con softStart
 - Display LED interior
 - Función "super-refrigeración" y "super-congelación" con desconexión automática
 - Alarma de puerta abierta, de temperatura y de avería
 - Bandejas de cristal de seguridad
 - Botellero cromado de gran capacidad
- Equipamiento interior con perfiles cromados
 - Sistema de instalación de puerta fija
 - Apertura de puerta a la derecha, reversible
 - Consumo de energía: 256 kWh/año
 - Volumen útil total: 383 litros
 - Muy silencioso: 34 dB
- Medidas (alto x ancho x fondo)***
- Dimensiones del aparato: 193,5 x 70,8 x 54,8 cm
 - Dimensiones de encastre: 194 x 71 x 56 cm

Combis integrables



KI86NADD0
EAN: 4242003925782
Combi integrable

Precio de ref.
1.669 €
iQ500 (Top)

[Ver planos →](#)

[Ver tablas →](#)

- Prestaciones**
- Motor Inverter
 - Tecnología noFrost en el congelador
 - hyperFresh
 - Cajón para frutas y verduras
 - Cajón ◀0°C▶ para carnes y pescados
 - Iluminación interior LED lateral
 - Iluminación en el congelador
 - Display LED interior
 - Función "super-refrigeración" y "super-congelación" con desconexión automática
 - Alarma de puerta abierta, de temperatura y de avería
 - Bandejas de cristal de seguridad
 - Botellero de gran capacidad
- Equipamiento interior con perfiles cromados
 - Sistema de instalación de puerta fija
 - Cierre Soft
 - Apertura de puerta a la derecha, reversible
 - Consumo de energía: 186 kWh/año
 - Volumen útil total: 260 litros
 - Muy silencioso: 35 dB
- Medidas (alto x ancho x fondo)***
- Dimensiones del aparato: 177,2 x 55,8 x 54,8 cm
 - Dimensiones de encastre: 177,5 x 56 x 55 cm



KB96NVSE0
EAN: 4242003938133
Combi integrable

Precio de ref.
1.745 €
iQ300 (Top)

[Ver planos →](#)

[Ver tablas →](#)

- Prestaciones**
- Se conecta a tu móvil vía Home Connect
 - Opciones destacadas vía app: alarma de puerta abierta y de corte de suministro eléctrico
 - Tecnología noFrost en el congelador
 - Tecnología autoAirflow: distribución homogénea del frío y la humedad para una conservación más duradera
 - hyperFresh
 - Cajón con regulador de humedad para frutas y verduras
 - Cajón ◀0°C▶ para carnes y pescados
 - Iluminación interior LED lateral con softStart
 - Display LED interior
 - Función "super-refrigeración" y "super-congelación" con desconexión automática
 - Alarma de puerta abierta, de temperatura y de avería
 - Bandejas de cristal de seguridad
 - Botellero cromado de gran capacidad
- Equipamiento interior con perfiles cromados
 - Sistema de instalación de puerta deslizante
 - Apertura de puerta a la derecha, reversible
 - Consumo de energía: 256 kWh/año
 - Volumen útil total: 383 litros
 - Muy silencioso: 34 dB
- Medidas (alto x ancho x fondo)***
- Dimensiones del aparato: 193,5 x 69,1 x 54,8 cm
 - Dimensiones de encastre: 194 x 71 x 56 cm



KI86SAFE0
EAN: 4242003865989
Combi integrable

Precio de ref.
1.345 €
iQ500 (Top)

[Ver planos →](#)

[Ver tablas →](#)

- Prestaciones**
- Cajón hyperFresh plus para frutas y verduras con control de humedad
 - Iluminación interior mediante LED
 - Display digital interior
 - Función "super-refrigeración" y "super-congelación" con desconexión automática
 - Alarma de puerta abierta, de temperatura y de avería
 - Bandejas de cristal de seguridad, 1 de ellas extensible con perfil antidesbordamiento
 - Bandeja deslizante Vario
 - Cajón bigBox de gran capacidad
- Equipamiento interior con perfiles cromados
 - Sistema de instalación de puerta fija
 - Apertura de puerta a la derecha, reversible
 - Consumo de energía: 219 kWh/año
 - Volumen útil total: 266 litros
 - Muy silencioso: 36 dB
- Medidas (alto x ancho x fondo)***
- Dimensiones del aparato: 177,2 x 55,8 x 54,5 cm
 - Dimensiones de encastre: 177,5 x 56 x 55 cm

Top: selección de los productos más diferenciales de Siemens.
*En caso de proceder a la instalación de dos combis integrables juntos, es necesario dejar una distancia de separación de, al menos, 15 cm entre ellos.
Información de etiquetado energético según el Reglamento (UE) n° 2017/1369 del Parlamento Europeo y del Consejo y el Reglamento Delegado (UE) 2019/2016 de la Comisión.
Para más información, consultar siemens-home.bsh-group.com/es.

Hornos

Compactos y microondas

Placas

Extracción

Lavado y secado

Lavavajillas

Frío y congelación

Información técnica

Combi integrable



Prestaciones

- Se conecta a tu móvil vía Home Connect
- Opciones destacadas vía app: alarma de puerta abierta y de corte de suministro eléctrico
- Motor Inverter
- Tecnología noFrost en el congelador
- hyperFresh
 - Cajón con regulador de humedad para frutas y verduras
 - 2 cajones ◀0°C▶ para carnes y pescados
- Iluminación interior mediante LED
- Display LED interior
- Función "super-congelación" con desconexión automática
- Alarma de puerta abierta
- Bandejas de cristal de seguridad
- Botellero cromado de gran capacidad

- Equipamiento interior con perfiles cromados
- Sistema de instalación de puerta fija
- Apertura de puerta a la derecha, reversible
- Consumo de energía: 234 kWh/año
- Volumen útil total: 260 litros
- Muy silencioso: 35 dB

Medidas (alto x ancho x fondo)*

- Dimensiones del aparato: 177,2 x 54,1 x 54,8 cm
- Dimensiones de encastre: 177,5 x 56 x 55 cm

KI86NHFE0

EAN: 4242003881118

Combi integrable

Precio de ref.
1.459 €

iQ300 (Top)

[Ver planos →](#)

[Ver tablas →](#)

Accesorio combis integrables



KSOBZS00

EAN: 4242003916711

Precio de ref.
49 €

Set soporte de bisagras

- Para modelos integrables de sistema de instalación de puerta fija
- Válido para los modelos: KI81RADD0 y GI81NACE0

Soluciones de integración para cada necesidad

La gama de integración de los frigoríficos y congeladores Siemens se adapta a las nuevas tendencias de diseño logrando la mejor integración jamás vista.

Máxima suavidad

El sistema de **cierre Soft** integrado en la bisagra asegura una total suavidad al cerrar la puerta. Además, a partir de 20° esta se cierra automáticamente.

El sistema de instalación de puerta fija, presente en los frigoríficos y congeladores Siemens garantiza una mayor robustez y una perfecta instalación en el mueble. Como novedad, la gama incorpora un nuevo combi integrable XXL con puerta deslizante, que permite la instalación con paneles de puerta de mueble más pesados.

Las prestaciones más completas

La gama de frigoríficos integrables Siemens destaca por su flexibilidad interior. La bandeja deslizante Vario de los modelos KI86SAFE0 y KI51FADE0 consta de dos partes. Si lo necesitas, puedes deslizar la mitad delantera bajo la otra mitad.

¿Todavía necesitas más espacio? Pliega la bandeja completamente y aprovecha el espacio al máximo.

Combinaciones en horizontal

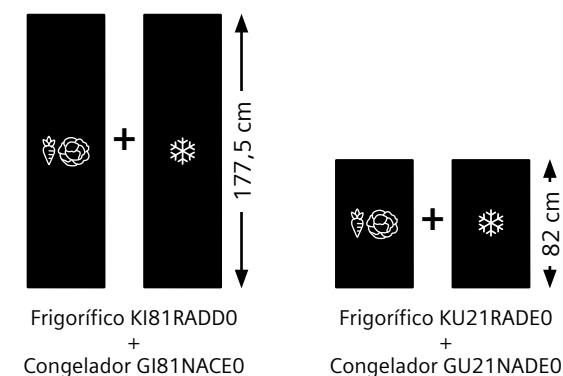

Combinaciones en vertical

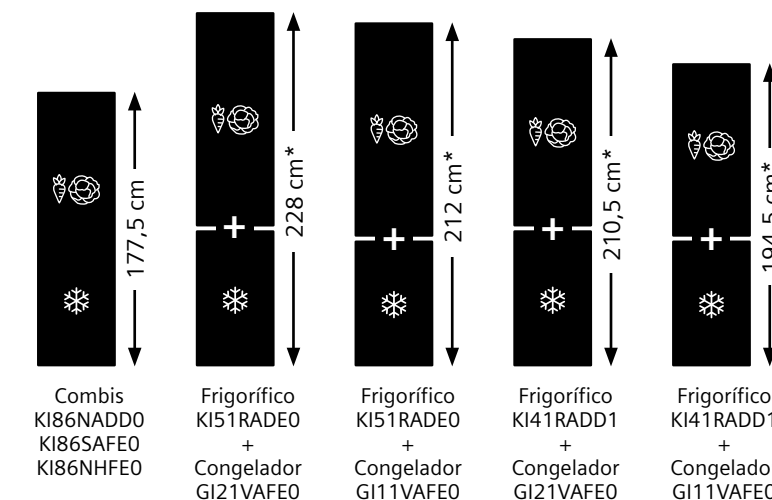

*La altura total no incluye balda intermedia.

Aparatos combinados

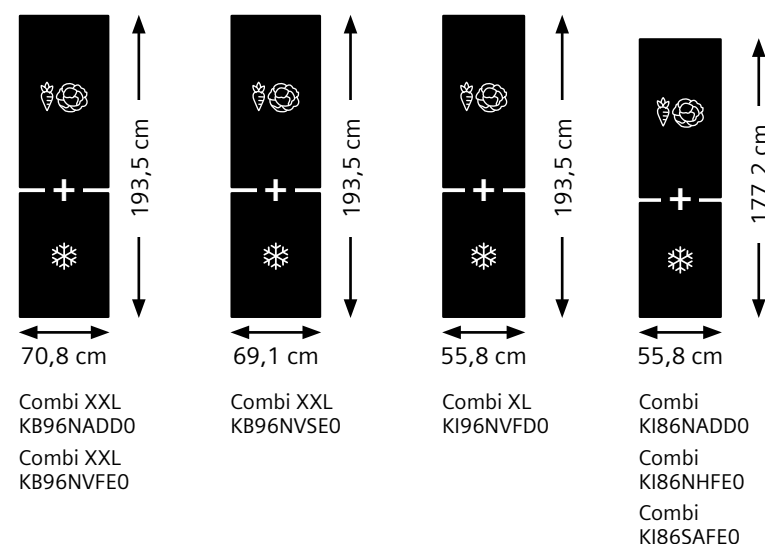

Vinotecas integrables bajo encimera



KU21WAHG0
EAN: 4242003869741
Puerta de cristal

Precio de ref.
1.669 €
iQ500 (Top)

[Ver planos →](#)

[Ver tablas →](#)

Prestaciones

- Iluminación interior mediante LED en dos zonas
- Display digital softTouch
- **Capacidad: 44 botellas (0,75 l)**
- **Puerta de cristal con protección UV**
- Tirador externo
- Dos zonas independientes de **temperatura regulable**
- **Bandejas de madera de roble**, una de ellas con guía telescópica 100% extraíble
- Funciones especiales: modo de presentación, bloqueo, alarma
- Volumen útil total: 120 litros
- Apertura de puerta a la derecha, reversible
- Consumo de energía: 130 kWh/año

Medidas (alto x ancho x fondo)

- Dimensiones del aparato (sin tirador): 81,8 x 59,8 x 58,1 cm



KU20WVHF0
EAN: 4242003893623
Puerta de cristal

Precio de ref.
1.065 €
iQ500

[Ver planos →](#)

[Ver tablas →](#)

Prestaciones

- Iluminación interior mediante LED
- Display digital softTouch
- **Capacidad: 21 botellas (0,75 l)**
- **Puerta de cristal con protección UV**
- Tirador externo
- Una zona de **temperatura regulable**
- **Bandejas de madera de roble**
- Funciones especiales: modo de presentación, bloqueo, alarma
- Volumen útil total: 58 litros
- Apertura de puerta a la derecha, reversible
- Consumo de energía: 100 kWh/año

Medidas (alto x ancho x fondo)

- Dimensiones del aparato (sin tirador): 81,8 x 29,8 x 56,7 cm

Vinoteca libre instalación



KW36KATGA
EAN: 4242003869635
Puerta de cristal

Precio de ref.
2.415 €
iQ500 (Top)

[Ver planos →](#)

[Ver tablas →](#)

Prestaciones

- Iluminación interior mediante LED en dos zonas
- Display digital softTouch
- **Capacidad: 199 botellas (0,75 l)**
- **Puerta de cristal con protección UV**
- Tirador integrado
- **Dos zonas independientes** de temperatura, regulable entre 7 y 19 °C
- **10 bandejas, 8 de ellas de madera de roble**
- Bandeja con guías telescópicas 100 % extraíble y bandeja de presentación
- Funciones especiales: modo de presentación, bloqueo, alarma
- Volumen útil total: 370 litros
- Apertura de puerta a la derecha, reversible
- Consumo de energía: 155 kWh/año

Medidas (alto x ancho x fondo)

- Dimensiones del aparato (sin tirador): 186 x 60 x 61 cm

Disponibilidad estimada: octubre 2024



Un escaparate exclusivo

Las luces LED iluminan la cavidad a la perfección sin afectar a la temperatura interior. Las bandejas de madera de roble de alta calidad sirven como escenario para presentar los vinos con elegancia y, gracias al raíl telescópico, las botellas se pueden colocar y quitar de forma segura.

Vino a la temperatura perfecta

El display softTouch permite ajustar la temperatura grado a grado para ofrecer las mejores condiciones en función del tipo de vino. Y si la puerta no está cerrada correctamente y hay un cambio de temperatura, una alarma te avisará para que eches un vistazo.

Puerta de cristal con protección UV

La luz solar directa puede afectar al color, al sabor y a la estructura del vino. La puerta de cristal con protección UV protege de forma segura de la luz solar y mantiene la exquisita calidad de los vinos.

Conserva hasta 199 botellas

La nueva vinoteca de libre instalación de Siemens no solo ofrece una mayor capacidad de almacenamiento en sus 10 estantes, 8 de ellos de madera de roble, sino que también proporciona una gran flexibilidad en su colocación, permitiendo a los entusiastas del vino disfrutar de sus colecciones con mayor comodidad y estilo.

Hornos

Compactos y microondas

Placas

Extracción

Lavado y secado

Lavavajillas

Frío y congelación

Información técnica

Catálogo

Septiembre 2024

Información técnica



Modos Demo Hornos

Hornos con display TFT touch Pro HM778GMB1, HB778G3B1 Modo Demo

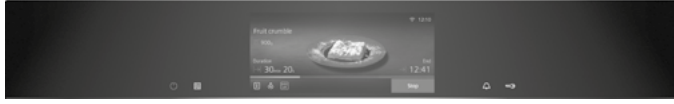

El Modo Demo se puede activar/desactivar sólo durante los 5 minutos posteriores a la conexión del aparato a la toma de corriente eléctrica (posteriormente la opción queda oculta).

Activar el Modo Demo:

- 1.- Encender el aparato y pulsar sobre **"Ajustes básicos"**.
- 2.- Dentro de **"Ajustes básicos"**, desplazarse hacia abajo y pulsar sobre **"Modo Demo"**.
- 3.- Seleccionar la opción deseada: **"Desconectado"**.
"Con imágenes en movimiento" (en inglés).
"Con imágenes en movimiento" (en alemán).
"Sin imágenes en movimiento".
- 4.- Pulsar **"X"** para guardar y volver al Menú principal.

Horno con display TFT touch: HB734G1B1 Modo Demo



El Modo Demo se puede activar/desactivar sólo durante los 5 minutos posteriores a la conexión del aparato a la toma de corriente eléctrica (posteriormente la opción queda oculta).

Activar el Modo Demo:

- 1.- Encender el aparato y pulsar sobre **"Ajustes básicos"**.
- 2.- Dentro de **"Ajustes básicos"**, desplazarse hacia abajo y pulsar sobre **"Modo Demo"**.
- 3.- Seleccionar la opción deseada: **"Desconectado"**.
"Con imágenes en movimiento" (en inglés).
"Sin imágenes en movimiento".
- 4.- Pulsar **"←"** para guardar y volver al Menú principal.

Hornos con display TFT touch Plus: HM776GKB1, HM736GAB1, H5736G3B1, HR776G1B1, HR736G1B1, HB776G1B1 Modo Demo

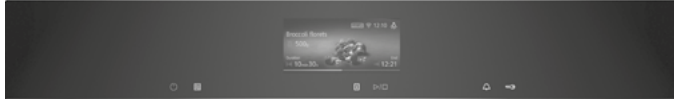

El Modo Demo se puede activar/desactivar sólo durante los 5 minutos posteriores a la conexión del aparato a la toma de corriente eléctrica (posteriormente la opción queda oculta).

Activar el Modo Demo:

- 1.- Encender el aparato y pulsar sobre **"Ajustes básicos"**.
- 2.- Dentro de **"Ajustes básicos"**, desplazarse hacia abajo y pulsar sobre **"Modo Demo"**.
- 3.- Seleccionar la opción deseada: **"Desconectado"**.
"Con imágenes en movimiento" (en inglés).
"Con imágenes en movimiento" (en alemán).
"Sin imágenes en movimiento".
- 4.- Pulsar **"X"** para guardar y volver al Menú principal.

HR572GBS3, HR532GBS3, HB572AES3, HB372AES3 Modo Demo

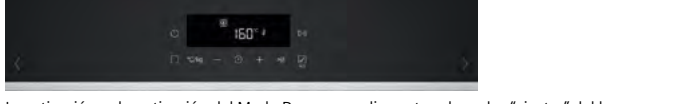

La activación o desactivación del Modo Demo se realiza entrando en los "ajustes" del horno.

El Modo Demo se puede activar/desactivar sólo durante los 5 minutos posteriores a la conexión del aparato a la toma de corriente eléctrica (posteriormente la opción queda oculta).

Activar el Modo demo:

Cuando se conecta el horno, en el display aparece la hora **"12:00"** parpadeando. Ajustar la hora presionando los sensores "+" y "-" y seleccionar el símbolo del reloj para guardarla. La hora dejará de parpadear.

- 1.- Presionar sobre el símbolo del reloj durante 4 segundos. En el display se mostrará el primer ajuste básico, por ej. **"c01 1"**.
- 2.- Cambiar al siguiente ajuste básico presionando el símbolo del reloj hasta encontrar el ajuste básico **"c d0"**.
- 3.- Modificar el valor del ajuste de **"0"** (Modo Demo desactivado) a **"1"** (Modo Demo activado) presionando los símbolos "+" y "-".
- 4.- Para guardar el ajuste, presionar sobre el símbolo del reloj durante 4 segundos.

Si el Modo Demo está correctamente activado, parpadearán los ":" que se muestran entre los dígitos de la hora y los minutos en el display.

Desactivar el modo Demo:

- 1.- Repetir los 2 primeros pasos que hemos realizado al activar el Modo Demo. Sin embargo, cuando aparezca en el display el **"c d1"**, ajustar el valor de **"1"** a **"0"** presionando los símbolos "+" y "-".
- 2.- Guardar el ajuste presionando durante 4 segundos sobre el símbolo del reloj.

Nota: Después de un fallo de corriente, se mantienen las modificaciones realizadas en los ajustes básicos.

HQ574AER3, HB574AER3 Modo Demo



La activación o desactivación del Modo Demo se realiza entrando en los "ajustes" del horno.

El Modo Demo solo puede ser activado o desactivado en los 5 minutos siguientes a la conexión del horno a la red. Tras ello, el Modo Demo queda oculto en los ajustes.

Activar el Modo Demo:

Los siguientes pasos deben de ser realizados en los 5 minutos siguientes a la conexión del horno a toma eléctrica a través de los ajustes.

Asegúrate de que el mando selector de los modos de calentamiento esté en la posición **"0"**.

- 1.- Presionar el sensor del **"reloj"** durante **4 segundos**. En el display se mostrará el primer ajuste básico **c01 1**.
- 2.- Presionar repetidamente el sensor del **"reloj"** hasta encontrar el código **c13** Modo Demo en el display.
- 3.- Ahora, ajustar el valor de **"0"** (Modo demo desactivado) a **"1"** (Modo demo activado) presionando los sensores "+" o "-".
- 4.- Para guardar el ajuste, presionar el sensor del **"reloj"** durante **4 segundos**.

Si el Modo Demo está activado, parpadearán los ":" que se muestran entre los dígitos de la hora y los minutos en el display.

Desactivar el Modo Demo:

Repetir los 2 primeros pasos que hemos realizado al activar el Modo Demo. Sin embargo, cuando aparezca en el display el **c13 Modo Demo**, ajustar el valor de **"1"** a **"0"** presionando los sensores "+" o "-".

Hornos con display LCD: HB578GFS7, HB578GES7, HB578GES3 Modo Demo



La activación o desactivación del Modo Demo se realiza entrando en los "ajustes" del horno.

El Modo Demo solo puede ser activado o desactivado en los 5 minutos siguientes a la conexión del horno a la red. Tras ello, el Modo Demo queda oculto en los ajustes.

Activar el Modo Demo:

Los siguientes pasos deben de ser realizados en los 5 minutos siguientes a la conexión del horno a toma eléctrica a través de los ajustes. Cuando se conecta el horno, en el display aparece la hora **"12:00"** parpadeando. Por favor ajusta la hora con los símbolos "+" y "-" y presiona el símbolo del reloj para guardarla. La hora dejará de parpadear.

Asegúrate de que el mando selector de los modos de calentamiento esté en la posición **"0"**.

- 1.- Presionar el sensor del **"reloj"** durante **4 segundos**. En el display se mostrará el primer ajuste básico **c01 1**.
- 2.- Presionar los sensores "+" y "-" hasta encontrar el código **c13** en el display.
- 3.- Ahora, ajustar el valor de **"0"** (Modo demo desactivado) a **"1"** (Modo demo activado) con el mando derecho.
- 4.- Para guardar el ajuste, presionar el sensor del **"reloj"** durante **4 segundos**.

Si el Modo Demo está activado, parpadearán los ":" que se muestran entre los dígitos de la hora y los minutos en el display.

Desactivar el Modo Demo:

Repetir los 2 primeros pasos que hemos realizado al activar el Modo Demo. Sin embargo, cuando aparezca en el display el **c13**, ajustar el valor de **"1"** a **"0"** con el mando derecho.

VB558COS0, VB578D0S0 Modo Demo

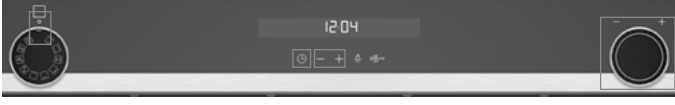

La activación o desactivación del Modo Demo se realiza entrando en los "ajustes básicos" del horno. El Modo Demo solo puede ser activado cuando el horno está apagado.

El Modo Demo solo puede ser activado o desactivado en los 5 minutos siguientes a la conexión del horno a la red. Tras ello, el Modo Demo queda oculto en los ajustes.

Activar el Modo Demo:

Asegúrate de que el mando selector de los modos de calentamiento esté en la posición **"0"**.

- 1.- Presionar el sensor del **"reloj"** durante **4 segundos**. En el display se mostrará el primer ajuste básico (por ejemplo **c01 1**).
- 2.- Presionar el sensor "+" hasta encontrar el código **c09 Modo Demo** en el display. Los botones "+" y "-" permiten recorrer todos los ajustes básicos, mientras que el mando giratorio permite modificarlos.
- 3.- Ahora, ajustar el valor de **"0"** (Modo demo desactivado) a **"1"** (Modo demo activado) con el mando derecho.
- 4.- Para guardar el ajuste, presionar el sensor del **"reloj"** durante algunos segundos.

Desactivar el Modo Demo:

Repetir los 2 primeros pasos que hemos realizado al activar el Modo Demo. Sin embargo, cuando aparezca en el display el **c09 Modo Demo**, ajustar el valor de **"1"** a **"0"** con el mando derecho y presionar durante **4 segundos** el sensor del **"reloj"** para guardar el ajuste.

Modos Demo Hornos compactos y microondas

Hornos con display TFT touch Plus: CM776GKB1, CS736G1B1 Modo Demo

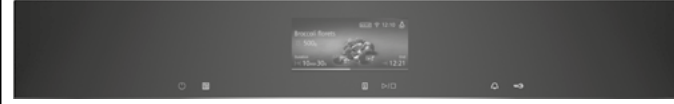

El Modo Demo se puede activar/desactivar sólo durante los 5 minutos posteriores a la conexión del aparato a la toma de corriente eléctrica (posteriormente la opción queda oculta).

Activar el Modo Demo:

- 1.- Encender el aparato y pulsar sobre **"Ajustes básicos"**.
- 2.- Dentro de **"Ajustes básicos"**, desplazarse hacia abajo y pulsar sobre **"Modo Demo"**.
- 3.- Seleccionar la opción deseada: **"Desconectado"**.
"Con imágenes en movimiento" (en inglés).
"Con imágenes en movimiento" (en alemán).
"Sin imágenes en movimiento".
- 4.- Pulsar **"X"** para guardar y volver al Menú principal.

Hornos con display TFT touch: CM724G1B1, CB774G1B1, CB734G1B1 Modo Demo



El Modo Demo se puede activar/desactivar sólo durante los 5 minutos posteriores a la conexión del aparato a la toma de corriente eléctrica (posteriormente la opción queda oculta).

Activar el Modo Demo:

- 1.- Encender el aparato y pulsar sobre **"Ajustes básicos"**.
- 2.- Dentro de **"Ajustes básicos"**, desplazarse hacia abajo y pulsar sobre **"Modo Demo"**.
- 3.- Seleccionar la opción deseada: **"Desconectado"**.
"Con imágenes en movimiento" (en inglés).
- 4.- Pulsar **"←"** para guardar y volver al Menú principal.

Microondas 45 cm sin plato giratorio: CE732GXB1 Modo Demo



El Modo Demo se puede activar/desactivar sólo durante los 5 minutos posteriores a la conexión del aparato a la toma de corriente eléctrica (posteriormente la opción queda oculta).

Activar el Modo Demo:

- 1.- Encender el aparato y desplazarse por el menú para pulsar sobre **"Ajustes básicos"**.
- 2.- Dentro de **"Ajustes básicos"**, desplazarse hacia la izquierda y pulsar sobre **"Modo Demo"**.
- 3.- Seleccionar la opción deseada: **"Desconectado"**.
"Con imágenes en movimiento" (en inglés).
- 4.- Pulsar **"←"** para guardar y volver al Menú principal.

Desactivar el Modo Demo:

- 1.- Repetir los pasos anteriores hasta el punto "3" y modificar los valores para desactivarlo.
- 2.- Pulsar **"←"** para guardar y volver al Menú principal.

Microondas 38cm sin marco: BE732R1B1, BE732L1B1, BF722R1B1, BF722L1B1 Modo Demo



El Modo Demo se puede activar/desactivar sólo durante los 5 minutos posteriores a la conexión del aparato a la toma de corriente eléctrica (posteriormente la opción queda oculta).

Activar el Modo Demo:

- 1.- Encender el aparato y desplazarse por el menú para pulsar sobre **"Ajustes básicos"**.
- 2.- Dentro de **"Ajustes básicos"**, desplazarse hacia la izquierda y pulsar sobre **"Modo Demo"**.
- 3.- Seleccionar la opción deseada: **"Desconectado"**.
"Con imágenes en movimiento" (en inglés).
- 4.- Pulsar **"←"** para guardar y volver al Menú principal.

Desactivar el Modo Demo:

- 1.- Repetir los pasos anteriores hasta el punto "3" y modificar los valores para desactivarlo.
- 4.- Pulsar **"←"** para guardar y volver al Menú principal.

Microondas iQ500: BE555LMB1, BE525LMB1, BF525LMB1 Modo Demo

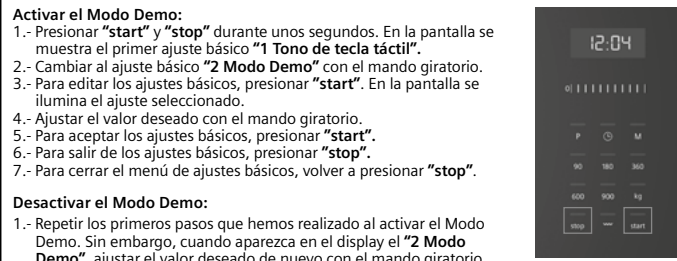

Activar el Modo Demo:

- 1.- Presionar **"start"** y **"stop"** durante unos segundos. En la pantalla se muestra el primer ajuste básico **"1 Tono de tecla táctil"**.
- 2.- Cambiar al ajuste básico **"2 Modo Demo"** con el mando giratorio.
- 3.- Para editar los ajustes básicos, presionar **"start"**. En la pantalla se ilumina el ajuste seleccionado.
- 4.- Ajustar el valor deseado con el mando giratorio.
- 5.- Para aceptar los ajustes básicos, presionar **"start"**.
- 6.- Para salir de los ajustes básicos, presionar **"stop"**.
- 7.- Para cerrar el menú de ajustes básicos, volver a presionar **"stop"**.

Desactivar el Modo Demo:

- 1.- Repetir los primeros pasos que hemos realizado al activar el Modo Demo. Sin embargo, cuando aparezca en el display el **"2 Modo Demo"**, ajustar el valor deseado de nuevo con el mando giratorio.
- 2.- Para aceptar los ajustes básicos, presionar **"start"**.
- 3.- Para salir de los ajustes básicos, presionar **"stop"**.
- 4.- Para cerrar el menú de ajustes básicos, volver a presionar **"stop"**.

Nota: Los ajustes se pueden modificar en cualquier momento.

Microondas iQ300: BE623LMB3 Modo Demo



Activar el Modo Demo:

- 1.- Mantener pulsados **«Start»** y **«Stop»** durante unos segundos. En el panel indicador se muestra **«1»** para el primer ajuste básico.
- 2.- Cambiar al ajuste básico **«2»** con el mando giratorio.
- 3.- Para editar los ajustes básicos, pulsar **«Start»**.
- 4.- En el panel indicador se ilumina el ajuste seleccionado.
- 5.- Para aceptar los ajustes básicos, pulsar **«Start»**.
- 6.- Para salir de los ajustes básicos, pulsar **«Stop»**.
- 7.- Para cerrar el menú de ajustes básicos, volver a pulsar **«Stop»**.

Desactivar el Modo Demo:

Repetir los pasos anteriores hasta el punto "4" en el que seleccionaremos: **«OFF=desconectado»**

Después guardaremos los cambios siguiendo los puntos 5, 6 y 7.

Modo Demo Cafetera integrable

Cafetera integrable: CT718L1B0 Modo Demo

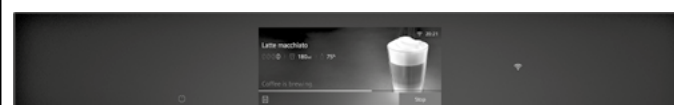

El Modo Demo se puede activar/desactivar sólo durante los 5 minutos posteriores a la conexión del aparato a la toma de corriente eléctrica (posteriormente la opción queda oculta).

Activar el Modo Demo:

- 1.- Encender el aparato y desplazarse por el menú para pulsar sobre **"Ajustes básicos"**.
- 2.- Dentro de **"Ajustes básicos"**, buscar y pulsar sobre **"Modo de funcionamiento"**.
- 3.- Activar **"Modo Demo"**. El aparato guarda el ajuste básico automáticamente.
- 4.- Pulsar **"←"** para guardar y volver al Menú principal.

Desactivar el Modo Demo:

- 1.- Repetir los pasos anteriores hasta el punto "3" y seleccionar **"Modo Demo Desactivado"**.
- 4.- Pulsar **"←"** para retroceder en el menú y **"X"** para salir de los ajustes básicos.

Modos Demo Placas

Placas de inducción con TFT:
EX975KXW1E, EX875KYW1E, EX675JYW1E Modo Demo

Activar el Modo Demo:

- 1.- Acceder a los ajustes básicos: desde la pantalla básica (donde aparecen las zonas de cocción), arrastrar el dedo desde la parte inferior de la pantalla hacia arriba. Aparecerá una barra blanca. Pulsar el icono de los engranajes. Se muestra el menú.
- 2.- Deslizar el dedo hacia arriba para navegar por el menú. Al final del menú aparecerá el submenú del Modo Demo, entramos y aparecen las siguientes opciones que podemos activar:
 - Apagado.
 - Encendido sin diapositivas.
 - Con diapositivas en inglés o alemán (se muestran fotos de distintos estados de la cocina mientras la placa está apagada).
- 3.- Una vez seleccionado el Modo Demo que deseamos, retroceder a la pantalla anterior mediante la flecha (arriba a la izquierda) y volver a retroceder para salir de los ajustes.
- 4.- Nos preguntará si queremos guardar los cambios: pulsamos guardar.
- 5.- Aparece el texto "DEMO MODE" a la derecha de los timers.

Desactivar el Modo Demo:

- 1.- Acceder a los ajustes básicos: desde la pantalla básica (donde aparecen las zonas de cocción), arrastrar el dedo desde la parte inferior de la pantalla hacia arriba. Aparecerá una barra blanca. Pulsar el icono de los engranajes. Se muestra el menú.
- 2.- Deslizar el dedo hacia arriba para navegar por el menú. Al final del menú aparecerá el submenú del Modo Demo, entramos y buscamos hasta que aparece la opción:
 - Apagado.
- 3.- Una vez seleccionado el Modo Demo que deseamos, retroceder a la pantalla anterior mediante la flecha (arriba a la izquierda) y volver a retroceder para salir de los ajustes.
- 4.- Nos preguntará si queremos guardar los cambios: pulsamos guardar.

Placas con control touchSlider Plus:
EX851HJ26E, ED851HQ26E, ED751HQ26E, ED631HQ26E, EX275HX1E, ED651HSC1E, EH631HDC1E, EH631HCC1E, EH677HCC1E Modo Demo

Mientras el Modo Demo esté activado, en el display aparecerá "dE" cada 5 segundos durante 5 minutos.

El Modo Demo (posición C8 de los ajustes básicos) sólo se puede seleccionar durante los primeros 3 minutos después de conectar la placa a la corriente. Después de esos 3 minutos, la opción desaparece de los ajustes básicos.

Si al volver a conectar la placa a la corriente se toca el control durante los primeros 3 minutos, el Modo Demo será desactivado.

Activar el Modo Demo:

- 1.- Conectar la placa a la corriente.
- 2.- En los primeros 3 minutos, acceder a los "Ajustes básicos" manteniendo pulsado el símbolo [5] durante 4 segundos aproximadamente.
- 3.- Pulsar varias veces el símbolo [5] hasta la posición C8.
- 4.- A continuación, seleccionar el ajuste deseado en la zona de programación:
 - 0 = Desactivado (por defecto).
 - 1 = Activado.
- 5.- Pulsar el símbolo [5] durante más de 4 segundos. En el display se iluminará "dE" durante unos segundos y las zonas de cocción no calientan.

Placas con control lightSlider:
EX975LV1E, EX875LX67E, EX875LEC1E, EX775LYE4E, EX675LYC1E, EX675LJC1E, EH775LDC1E Modo Demo

Activar el Modo Demo:

- 1.- Conectar la placa a la corriente.
- 2.- En los primeros 3 minutos, acceder a los "Ajustes básicos" manteniendo pulsado el símbolo [5] durante 4 segundos aproximadamente.
- 3.- Pulsar varias veces el símbolo [5] hasta la posición C8.
- 4.- A continuación, seleccionar el ajuste deseado en la zona de programación:
 - 0 = desactivado (por defecto).
 - 1 = activado.
- 5.- Pulsar el símbolo [5] durante más de 4 segundos. En el display aparecerá "dE".

Mientras el Modo Demo esté activado, en el display aparecerá "dE" cada 5 segundos durante 5 minutos.

El Modo Demo (posición C8 de los ajustes básicos) solo se puede seleccionar durante los primeros 3 minutos después de conectar la placa a la corriente. Después de esos 3 minutos, la opción desaparece de los ajustes básicos.

Si al volver a conectar la placa a la corriente se toca el control durante los primeros 3 minutos, el Modo Demo será desactivado.

Modos Demo Extracción

Extractores de techo Modo Demo
Campanas de isla y pared iQ700 e iQ500
Campanas de pared verticales e inclinadas iQ700 e iQ500
Campanas telescópicas iQ700

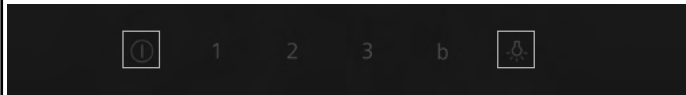

Si el modo demo está activado, la luz se encenderá tan pronto como el aparato se conecte a la red.

Activar el Modo Demo*:

- 1.- Apagar aparato.
- 2.- Apagar luz.
- 3.- Pulsar simultáneamente botón de encendido y botón de iluminación durante más de 3 segundos.

Apagar el Modo Demo:

- 1.- Apagar aparato.
- 2.- Encender luz.
- 3.- Pulsar simultáneamente botón de encendido y botón de iluminación durante más de 3 segundos.

*La activación del Modo Demo en extractores de techo se realiza a través del mando de control remoto

Modos Demo Lavadoras

WG54B2A1ES Modo Demo

Activar el Modo Demo:

- 1.- Encender la lavadora. (Se debe ejecutar el modo demo en los primeros 15 segundos tras encender la lavadora).
- 2.- Seleccionar el programa en 1ª posición.
- 3.- Pulsar y mantener el botón de bajar "Selección rpm".
- 4.- Seleccionar el programa en 5ª posición.
- 5.- Se activa el modo demo. (Aparece Shop en el display)

Desactivar el Modo Demo:

- 1.- Encender la lavadora
- 2.- Esperar a que esté lista (display encendido)
- 3.- Presionar cualquier botón (menos encendido)
- 4.- Presionar el botón de encendido durante 5 segundos



Aviso: el Modo Demo se activa automáticamente tras un corte de electricidad.

WG56H2AXES, WG56H2A0ES, WG44H2A0ES Modo Demo

Activar el Modo Demo:

- 1.- Encender la lavadora (Se debe ejecutar el modo demo en los primeros 15 segundos tras encender la lavadora)
- 2.- Seleccionar el programa en 1ª posición. ECO 40°-60°
- 3.- Pulsar y mantener la tecla "Centrif."
- 4.- Seleccionar el programa en 5ª posición. "Delicado seda"
- 5.- Se activa el modo demo.

Desactivar el Modo Demo:

Apagar la lavadora.



Aviso: el Modo Demo se activa automáticamente tras un corte de electricidad.

WG56G2ZXES, WG56G2Z0ES Modo Demo

Activar el Modo Demo:

- 1.- Encender la lavadora. (Se debe ejecutar el modo demo en los primeros 15 segundos tras encender la lavadora).
- 2.- Seleccionar el programa en 1ª posición.
- 3.- Pulsar y mantener la tecla de "Selección r.p.m."
- 4.- Selecciona el programa en 5ª posición.
- 5.- Soltar tecla.

Desactivar el Modo Demo:

Apagar la lavadora.



Aviso: el Modo Demo se activa automáticamente tras un corte de electricidad.

WG44G2FAES, WG44G2F1ES, WG44G2ZAES, WU14UT6KES, WU14UT6ZES Modo Demo

Activar el Modo Demo:

- 1.- Encender la lavadora. (Se debe ejecutar el modo demo en los primeros 15 segundos tras encender la lavadora).
- 2.- Seleccionar el programa en 1ª posición.
- 3.- Pulsar y mantener la tecla de "Selección r.p.m."
- 4.- Selecciona el programa en 5ª posición.
- 5.- Soltar tecla.

Desactivar el Modo Demo:

Apagar la lavadora.



Aviso: el Modo Demo se activa automáticamente tras un corte de electricidad.

WI14W542ES, WI12W327ES Modo Demo

Activar el Modo Demo:

- 1.- Encender la lavadora. (Se debe ejecutar el modo demo en los primeros 15 segundos tras encender la lavadora).
- 2.- Seleccionar el programa en 1ª posición.
- 3.- Pulsar y mantener la tecla "Selección r.p.m."
- 4.- Seleccionar el programa en 5ª posición.
- 5.- Se activa el modo demo.

Desactivar el Modo Demo:

Apagar la lavadora.

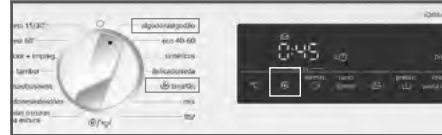

Aviso: el Modo Demo se activa automáticamente tras un corte de electricidad.

Modos Demo Lavadoras-secadoras

WN54C2A0ES Modo Demo

Activar el Modo Demo:

- 1.- Encender la lavadora. (Se debe ejecutar el modo demo en los primeros 15 segundos tras encender la lavadora).
- 2.- Seleccionar el programa "ECO 40-60"
- 3.- Mantener pulsado el botón de revoluciones. Pulsar y mantener la tecla "+"
- 4.- Seleccionar el programa "Delicado"
- 5.- Se activa el modo demo.



Desactivar el Modo Demo:
Apagar la lavadora.

Aviso: el Modo Demo se activa automáticamente tras un corte de electricidad.

WN44G2A0ES Modo Demo

Activar el Modo Demo:

- 1.- Encender la lavadora. (Se debe ejecutar el modo demo en los primeros 15 segundos tras encender la lavadora).
- 2.- Seleccionar el programa en 6ª posición "express 15"
- 3.- Pulsar y mantener el programa en 1ª posición (Algodón) y la tecla selector de revoluciones (Centrif).
- 4.- Se activa el modo demo.



Desactivar el Modo Demo:
Apagar la lavadora.

Aviso: el Modo Demo se activa automáticamente tras un corte de electricidad.

WN34A1V0ES Modo Demo

Activar el Modo Demo:

- 1.- Encender la lavadora. (Se debe ejecutar el modo demo en los primeros 15 segundos tras encender la lavadora).
- 2.- Seleccionar el programa en 6ª posición "camisas/business".
- 3.- Pulsar y mantener el botón de "Selección r.p.m."
- 4.- Seleccionar el programa en 1ª posición
- 5.- Se activa el modo demo.



Desactivar el Modo Demo:
Apagar la lavadora.

Aviso: el Modo Demo se activa automáticamente tras un corte de electricidad.

Modos Demo Secadoras

WQ46B2C0ES Modo Demo

Activar el Modo Demo:

- 1.- Encender la lavadora. (Se debe ejecutar el modo demo en los primeros 15 segundos tras encender la lavadora).
- 2.- Seleccionar el programa en 1ª posición.
- 3.- Pulsar y mantener el botón "Ajuste de secado" y simultáneamente,
- 4.- Girar el mando hasta el programa en 5ª posición. Se ilumina.
- 5.- Se activa el Modo Demo.



Desactivar el Modo Demo:
Apagar la lavadora.

Aviso: el Modo Demo se activa automáticamente tras un corte de electricidad.

WQ45H2A0ES Modo Demo

Activar el Modo Demo:

- 1.- Encender la secadora (Se debe ejecutar el modo demo en los primeros 15 segundos tras encender la secadora)
- 2.- Seleccionar el programa en 1ª posición
- 3.- Se debe pulsar y mantener el botón: "Tipo de secado".
- 4.- Girar el mando hasta el programa en 5ª posición. Se ilumina
- 5.- Se activa el modo demo.



Desactivar el Modo Demo:
Apagar la lavadora.

Aviso: el Modo Demo se activa automáticamente tras un corte de electricidad.

WQ45G2A0ES, WQ45G2D0ES, WQ33G2D0ES Modo Demo

Activar el Modo Demo:

- 1.- Encender la lavadora. (Se debe ejecutar el modo demo en los primeros 15 segundos tras encender la lavadora).
- 2.- Seleccionar el programa en 1ª posición.
- 3.- Pulsar y mantener el botón: "Seco armario".
- 4.- Girar el mando hasta el programa en 5ª posición. Se ilumina.
- 5.- Se activa el Modo Demo.



Desactivar el Modo Demo:
Apagar la lavadora.

Aviso: el Modo Demo se activa automáticamente tras un corte de electricidad.

Modos Demos Lavavajillas

Lavavajillas 60 y 45cm. Todos los modelos de este catálogo, excepto SN611X12TE, SC76M542EU y SK75M522EU Modo Demo



Encendido/Apagado Inicio

Activar el Modo Demo:

- 1.- Apagar el aparato.
- 2.- Pulsar y mantener el botón **Inicio/Start**.
- 3.- Pulsar el botón de **encendido** y el de **Inicio/Start** durante aproximadamente 10 segundos hasta que todos los LEDs comiencen a parpadear.
- 4.- Soltar los botones y Modo Demo está activado.

Desactivar el Modo Demo:

- 1.- Apagar el aparato.
- 2.- Pulsar y mantener el botón **Inicio/Start**.
- 3.- Pulsar el botón de **encendido** y el de **Inicio/Start** durante aproximadamente 10 segundos.

Lavavajillas SN611X12TE Modo Demo



Encendido/Apagado Inicio

Activar el Modo Demo:

- 1.- Apagar el aparato.
- 2.- Pulsar y mantener el botón **Inicio/Start**.
- 3.- Pulsar el botón de **encendido** y el de **Inicio/Start** durante aproximadamente 10 segundos hasta que los LEDs L1, L2 y L3 parpadeen 3 veces.
- 4.- Soltar los botones y Modo Demo está activado.

Desactivar el Modo Demo:

- 1.- Apagar el aparato.
- 2.- Pulsar y mantener el botón **Inicio/Start**.
- 3.- Pulsar el botón de **encendido** y el de **Inicio/Start** durante aproximadamente 10 segundos.

Lavavajillas integrables compactos SC76M542EU y SK75M522EU Modo Demo



Encendido/Apagado Inicio

Activar el Modo Demo:

- 1.- Apagar el aparato.
- 2.- Pulsar y mantener teclas **B + C**.
- 3.- Pulsar botón **de encendido**.
- 4.- Soltar los botones cuando salga **P0** en el display.
- 5.- Pulsar **B** hasta que salga **P7** en el display.
- 6.- Pulsar **C** para fijar el programa demo.
- 7.- Cerrar la puerta.
- 8.- Abrir la puerta (1:23 aparece en el display).
- 9.- Cerrar la puerta de nuevo.

Desactivar el Modo Demo:

- 1.- Pulsar botón **Inicio** durante 3 segundos, hasta que aparezca 0:01 en el display.
- 2.- Pulsar y mantener teclas **B + C**.
- 3.- Soltar botón.
- 4.- Apagar el aparato.

Modos Demo Frigoríficos y congeladores

Frigoríficos XXL. Multidoor Modo Demo

KF96RSBEA



Activar el Modo Demo:

- 1.- Enchufar el frigorífico a la red eléctrica.
- 2.- Durante los 10 primeros segundos después de haberlo enchufado pulsar la tecla "Alarm off", durante 15 segundos.
- 3.- Se escucharán tres pitidos (a los 3 segundos, a los 10 segundos y a los 15 segundos). El tercer pitido es la confirmación de la activación del Modo Demo.
- 4.- Soltar el botón y el Modo Demo está activado.

Desactivar el Modo Demo:

- 1.- Durante los 30 primeros segundos después de haberlo enchufado pulsar la tecla "Alarm off", durante 15 segundos.
- 2.- Se escucharán tres pitidos (a los 3 segundos, a los 10 segundos y a los 15 segundos 15). El tercer pitido es la confirmación de la desactivación del Modo Demo.
- 3.- Soltar el botón.

KF96NAXEA, KF96NVPEA



Activar el Modo Demo:

- 1.- Enchufar el frigorífico a la red eléctrica.
- 2.- Durante los 2 primeros minutos después de haberlo enchufado pulsar la tecla "select", durante 9 segundos.
- 3.- Un pitido indica la activación del Modo Demo.
- 4.- Soltar el botón y el Modo Demo está activado.

Desactivar el Modo Demo:

- 1.- Durante los 30 primeros segundos después de haberlo enchufado pulsar la tecla "select", durante 15 segundos.
- 2.- El display de la temperatura del frigorífico mostrará "77" durante 3 segundos y volverá a mostrar la temperatura seleccionada para el compartimento.
- 3.- El Modo Demo está desactivado.

KF96DPXEA, KF96DPPEA, KF96DAXEA

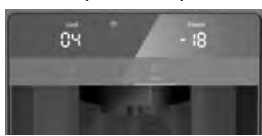

Activar el Modo Demo:

- 1.- Enchufar el aparato a la red eléctrica.
- 2.- Transcurridos 2 minutos aparecerán iluminadas todas las funciones del display.
- 3.- Pulsar la Tecla "super" del frigorífico de forma mantenida durante 9 segundos.
- 4.- Un pitido indica la activación del modo demo.
- 5.- Soltar el botón y el Modo Demo está activado.

Desactivar el Modo Demo:

- 1.- Pulsar la tecla "super" de forma mantenida durante 9 segundos.
- 2.- El Modo Demo está desactivado.

Frigoríficos XXL. Multidoor con dispensador Modo Demo

KF96DPXEA, KF96DPPEA, KF96DAXEA



Activar el Modo Demo:

- 1.- Enchufar el frigorífico a la red eléctrica.
- 2.- Transcurridos 2 minutos aparecerán iluminadas todas las funciones del display.
- 3.- Pulsar la Tecla "super" del frigorífico de forma mantenida durante 9 segundos.
- 4.- Un pitido indica la activación del modo demo.
- 5.- Soltar el botón y el Modo Demo está activado.

Desactivar el Modo Demo:

- 1.- Pulsar la tecla "super" de forma mantenida durante 9 segundos.
- 2.- El Modo Demo está desactivado.

Frigoríficos y congeladores 1 puerta Modo Demo

KS36FPIDP, KS36FPXCP, KS36VAIDP, KS36VAXEP, KS36VAIEP, KS36VAWEP, GS36NAIDP, GS36NAXEP, GS36NAIEP, GS36NAWEP



Activar el Modo Demo:

- 1.- Enchufar el aparato a la red eléctrica.
- 2.- Encender el aparato.
- 3.- Pulsar la tecla "Alarma" durante 7-9 segundos hasta oír la señal acústica.
- 4.- El Modo Demo permanece activo aún después de apagar el aparato.

Desactivar el Modo Demo:

- 1.- Pulsar la tecla "Alarma" durante 10 segundos, hasta que el sonido indica que el Modo Demo se ha desactivado.

KS36VVIEP, GS36NVIEP



Activar el Modo Demo:

- 1.- Enchufar el aparato a la red eléctrica.
- 2.- Encender el aparato.
- 3.- Pulsar la tecla de selección de temperatura durante 15-17 segundos hasta oír la señal acústica. La temperatura de 2°C / -26°C parpadea durante un instante.
- 4.- El Modo Demo permanece activo aún después de apagar el aparato.

Desactivar el Modo Demo:

- 1.- Pulsar la tecla selección de temperatura durante 10 segundos.

Frigorífico americano Modo Demo

KA93DAIEP



Activar el Modo Demo:

- 1.- Enchufar el frigorífico a la red eléctrica.
- 2.- Durante los 10 primeros minutos después de haberlo enchufado pulsar las teclas "ice on/off" y "eco" a la vez, durante más de 3 segundos.
- 3.- Se escucharán tres pitidos cortos como confirmación de la activación del Modo Demo.

Desactivar el Modo Demo:

- 1.- Presionar las teclas "ice on/off" y "eco" durante más de 3 segundos.
- 2.- Se escucharán dos pitidos cortos como confirmación de la desactivación del Modo Demo.

Combis iQ700 Modo Demo

KG49NSBBF, KG39NSBBF



Activar el Modo Demo:

- 1.- Enchufar el frigorífico a la red eléctrica.
- 2.- Encender el frigorífico.
- 3.- En los primeros 10 segundos después de haberlo enchufado pulsar la tecla "super refrigeración" durante 9/10 segundos.
- 4.- Se escucharán cuatro pitidos (a los 3 segundos, a los 5 segundos, a los 7 segundos y a los 9 segundos). El cuarto pitido es la confirmación de la activación del Modo Demo.
- 5.- Soltar la tecla tras el cuarto pitido/transcurridos 9/10 segundos.
- 6.- El Modo Demo está activado y sigue activo después de apagar el aparato.

Desactivar el Modo Demo:

- 1.- En los primeros 30 segundos después de haberlo enchufado pulsar la tecla "super refrigeración" durante 10 segundos hasta oír una señal acústica.

Combi XXL iQ500 Modo Demo

KG49NAICT

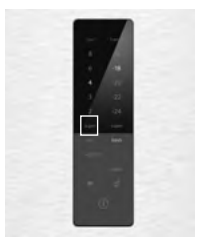

Activar el Modo Demo:

- 1.- Enchufar el frigorífico a la red eléctrica.
- 2.- En los primeros 10 segundos después de haberlo enchufado pulsar la tecla "super refrigeración" durante 9/10 segundos.
- 3.- Se escucharán cuatro señales acústicas (a los 3 segundos, a los 5 segundos, a los 7 segundos y a los 9 segundos). La cuarta señal acústica es la confirmación de la activación del Modo Demo.
- 4.- Soltar la tecla tras la cuarta señal acústica/transcurridos 9/10 segundos.
- 5.- El Modo Demo está activado y sigue activo después de apagar el aparato.

Desactivar el Modo Demo:

- 1.- En los primeros 30 segundos después de haberlo enchufado pulsar la tecla "super refrigeración" durante 10 segundos hasta oír una señal acústica.

Combis XXL iQ300 Modo Demo

KG49NXIDQ, KG49NXWQD



Activar el Modo Demo:

- 1.- Enchufar el frigorífico a la red eléctrica.
- 2.- En los primeros 10 segundos después de haberlo enchufado pulsar la tecla "alarm" durante 10 segundos.
- 5.- El Modo Demo está activado.

Desactivar el Modo Demo:

- 1.- Presionar la tecla "alarm" durante 10 segundos (hay que esperar un mínimo de 10 segundos desde que ha sido activada la función Demo)

Combis iQ500 e iQ300 Modo Demo

KG49NAIBT, KG49NAXCF, KG39NAIBT, KG39NAXCF, KG39NAICT, KG39NXIBF, KG36NXXBF



Activar el Modo Demo:

- 1.- Enchufar el frigorífico a la red eléctrica.
- 2.- Encender el frigorífico.
- 3.- En los primeros 10 segundos después de haberlo enchufado pulsar la tecla "super refrigeración" durante 9/10 segundos.
- 4.- Se escucharán cuatro pitidos (a los 3 segundos, a los 5 segundos, a los 7 segundos y a los 9 segundos). El cuarto pitido es la confirmación de la activación del Modo Demo.
- 5.- Soltar la tecla tras el cuarto pitido/transcurridos 9/10 segundos.
- 6.- El Modo Demo está activado y sigue activo después de apagar el aparato.

Desactivar el Modo Demo:

- 1.- En los primeros 30 segundos después de haberlo enchufado pulsar la tecla "super refrigeración" durante 10 segundos hasta oír una señal acústica.

Combis iQ300 Modo Demo

KG39NAIAT, KG39N2IAF, KG39N2ICF, KG36N2ICF, KG36N2WCF



Activar el Modo Demo:

- 1.- Enchufar el frigorífico a la red eléctrica.
- 2.- Encender el frigorífico.
- 3.- En los primeros 10 segundos después de haberlo enchufado pulsar la tecla "super refrigeración" durante 9/10 segundos.
- 4.- Se escucharán cuatro pitidos (a los 3 segundos, a los 5 segundos, a los 7 segundos y a los 9 segundos). El cuarto pitido es la confirmación de la activación del Modo Demo.
- 5.- Soltar la tecla tras el cuarto pitido/transcurridos 9/10 segundos.
- 6.- El Modo Demo está activado y sigue activo después de apagar el aparato.

Desactivar el Modo Demo:

- 1.- En los primeros 30 segundos después de haberlo enchufado pulsar la tecla "super refrigeración" durante 10 segundos hasta oír una señal acústica.

Combis iQ300 Modo Demo

KG39NVIDA, KG39NVWDA, KG36NVIDA, KG36NVWDA



Activar el Modo Demo:

- 1.- Enchufar el frigorífico a la red eléctrica.
- 2.- En los primeros 10 segundos después de haberlo enchufado pulsar la tecla de selección de temperatura frigorífico durante 10-11 segundos. Se oírán varias señales acústicas durante esos 10-11 segundos.
- 3.- El Modo Demo está activado y sigue activo después de apagar el aparato.

Desactivar el Modo Demo:

- 1.- Pulsar la tecla de ajuste de temperatura durante 10 segundos hasta oír una señal acústica.

Combis integrables XL y XXL iQ500 e iQ300 Modo Demo

KB96NADD0, KB96NVFE0, KB96NVSE0, KI96NVFD0



Activar el Modo Demo:

- 1.- Enchufar y conectar el aparato a la red eléctrica.
- 2.- Encender el aparato.
- 3.- En los primeros 10 segundos después de haberlo enchufado pulsar la tecla "super refrigeración" durante 9/10 segundos.
- 4.- Se escucharán cuatro señales acústicas (a los 3 segundos, a los 5 segundos, a los 7 segundos y a los 9 segundos). La cuarta señal acústica es la confirmación de la activación del Modo Demo.
- 5.- Soltar la tecla tras el cuarto señal acústica/transcurridos 9/10 segundos.
- 6.- El Modo Demo está activado y sigue activo después de apagar el aparato.

Desactivar el Modo Demo:

- 1.- En los primeros 30 segundos después de haberlo enchufado pulsar la tecla "super refrigeración" durante 10 segundos hasta oír una señal acústica.

Frigoríficos y congelador integrables iQ700 e iQ500 Modo Demo

KI86NADD0, KI81RADD0, GI81NACE0, KI51FADE0, KI41RADD1



Activar el Modo Demo:

- 1.- Enchufar y conectar el aparato a la red eléctrica.
- 2.- Encender el aparato.
- 3.- Pulsar la tecla "Alarma" durante 10 segundos.
- 4.- El sonido indica que el Modo Demo se ha activado.
- 5.- El Modo Demo permanece activo aún después de apagar el aparato.

Desactivar el Modo Demo:

- 1.- Pulsar la tecla "Alarma" durante 10 segundos, hasta que el sonido indica que el Modo Demo se ha desactivado.

Combi integrable iQ500 Modo Demo

KI86SAFE0



Activar el Modo Demo:

- 1.- Enchufar y conectar el aparato a la red eléctrica.
- 2.- Encender el aparato.
- 3.- Pulsar la tecla "Alarma" durante 10 segundos.
- 4.- El sonido indica que el Modo Demo se ha activado.
- 5.- El Modo Demo permanece activo aún después de apagar el aparato.

Desactivar el Modo Demo:

- 1.- Pulsar la tecla "Alarma" durante 10 segundos, hasta que el sonido indica que el Modo Demo se ha desactivado.

Combi integrable iQ300 Modo Demo

KI86NHFE0



Activar el Modo Demo:

- 1.- Enchufar y conectar el aparato a la red eléctrica.
- 2.- Encender el aparato.
- 3.- En los primeros 10 segundos después de haberlo enchufado pulsar la tecla de selección de temperatura ">" durante 9/10 segundos.
- 4.- Se escucharán cuatro pitidos (a los 3 segundos, a los 5 segundos, a los 7 segundos y a los 9 segundos). El cuarto pitido es la confirmación de la activación del Modo Demo.
- 5.- Soltar la tecla de selección de temperatura ">" tras el cuarto pitido/transcurridos 9/10 segundos.
- 6.- El Modo Demo permanece activo aún después de apagar el aparato.

Desactivar el Modo Demo:

- 1.- En los primeros 30 segundos después de haberlo enchufado pulsar la tecla selección de temperatura ">" durante 15 segundos hasta oír una señal acústica.

Congeladores integrables iQ500 Modo Demo

GI21VAFE0, GI11VAFE0



Activar el Modo Demo:

- 1.- Enchufar y conectar el aparato a la red eléctrica.
- 2.- Encender el aparato.
- 3.- Pulsar la tecla de selección de temperatura durante 15 segundos.
- 4.- El sonido indica que el Modo Demo se ha activado.
- 5.- El Modo Demo permanece activo aún después de apagar el aparato.

Desactivar el Modo Demo:

- 1.- Pulsar la tecla selección de temperatura durante 10 segundos, hasta que el sonido indica que el Modo Demo se ha desactivado.

Frigorífico y congelador 1 puerta bajo encimera iQ500 Modo Demo

KU21RADE0, GU21NADE0



Activar el Modo Demo:

- 1.- Enchufar y conectar el aparato a la red eléctrica.
- 2.- Pasados 10 segundos, pulsar de forma mantenida la tecla ">".
- 3.- Sonará un pitido de confirmación a los 3, 5, 7 y 9 segundos.
- 4.- Transcurrido este tiempo, soltar el botón y el Modo Demo estará activado.

Desactivar el Modo Demo:

- 1.- Pulsar de manera mantenida la tecla ">" durante 15 segundos.
- 2.- El Modo Demo quedará desactivado.

Hornos

Compactos y microondas

Placas

Extracción

Lavado y secado

Lavavajillas

Frío y congelación

Información técnica

Hornos

Instalación de hornos

Si se instala el aparato debajo de una placa, se debe respetar el siguiente grosor de encimera (incl., dado el caso, la estructura de soporte).

Tipo de placa	Min. grosor de la encimera	
	saliente	a nivel
Placa de inducción	37 mm	38 mm
Placa de gas	30 mm	38 mm
Placa vitrocerámica	27 mm	30 mm

Hornos

Instalar dos aparatos uno encima de otro
Circulación de aire

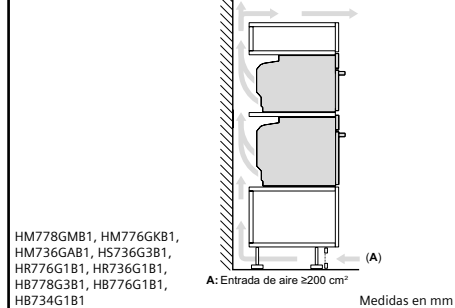

Hornos

Montaje con una placa.

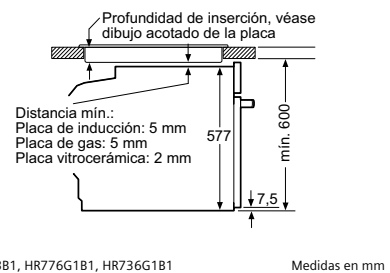

Hornos (continuación)

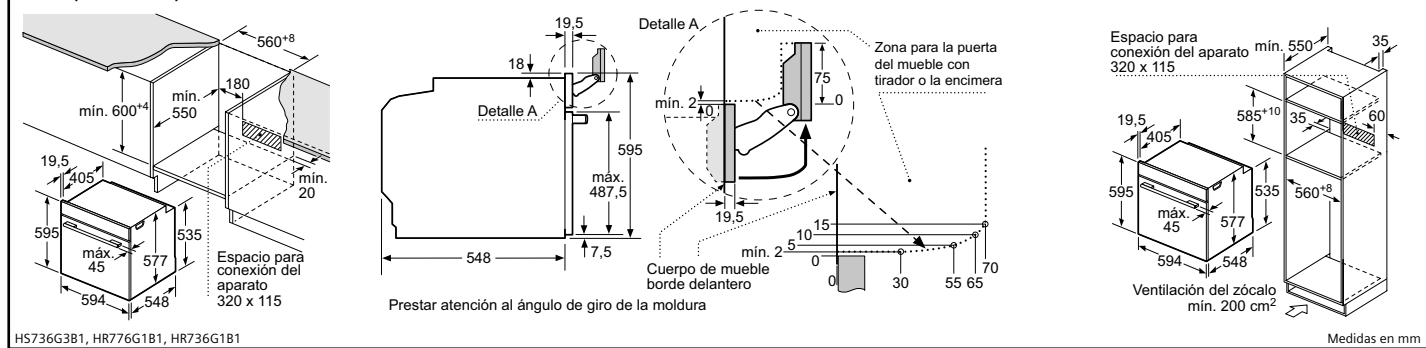

Hornos

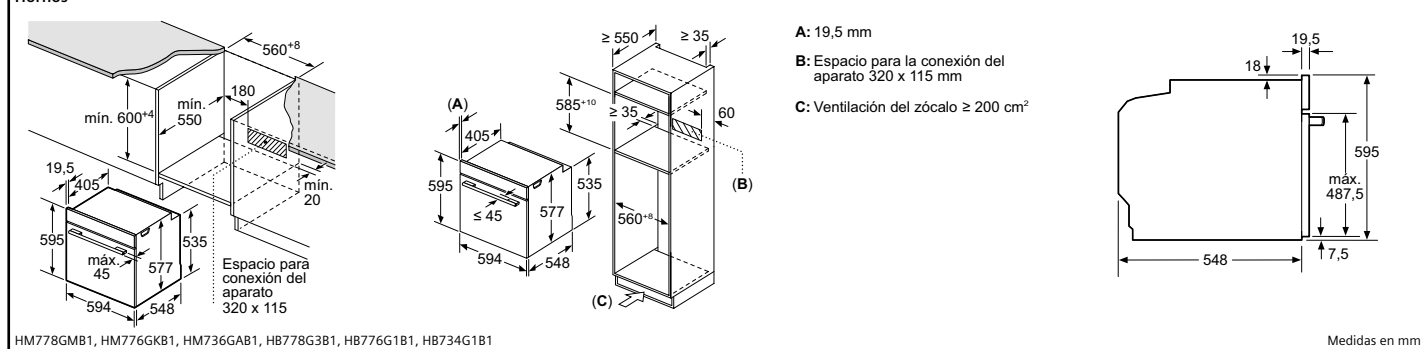

Hornos

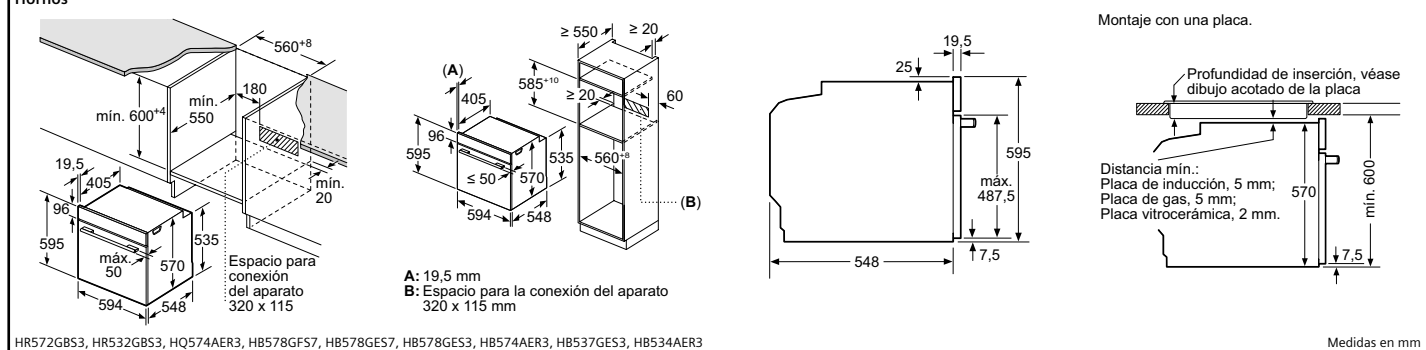

Horno 90 cm de ancho

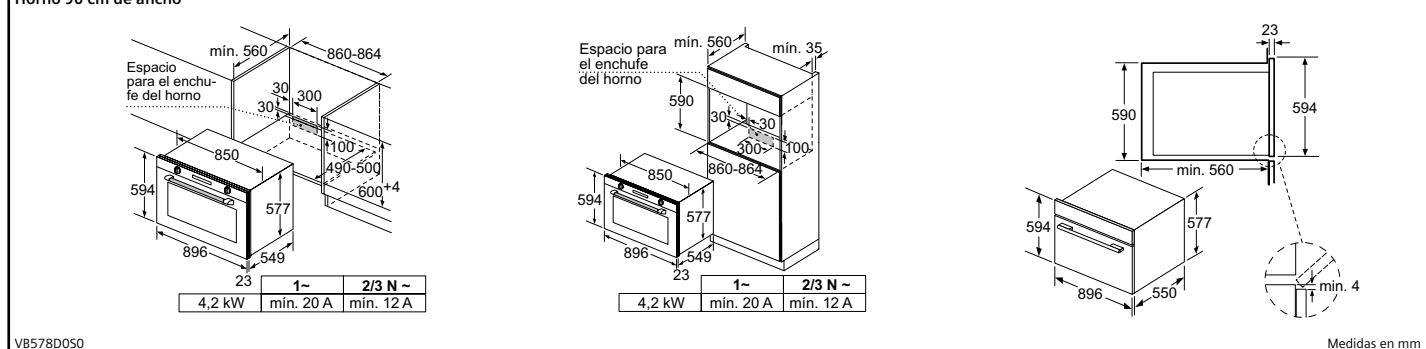

Medidas en mm

VB578D050

4,2 kW	1- min. 20 A	2/3 N ~ min. 12 A
--------	--------------	-------------------

4,2 kW	1- min. 20 A	2/3 N ~ min. 12 A
--------	--------------	-------------------

Anchura del tirador de todos los hornos de 60 cm: 47 cm.

Hornos y hornos compactos

Horno 90 cm de ancho

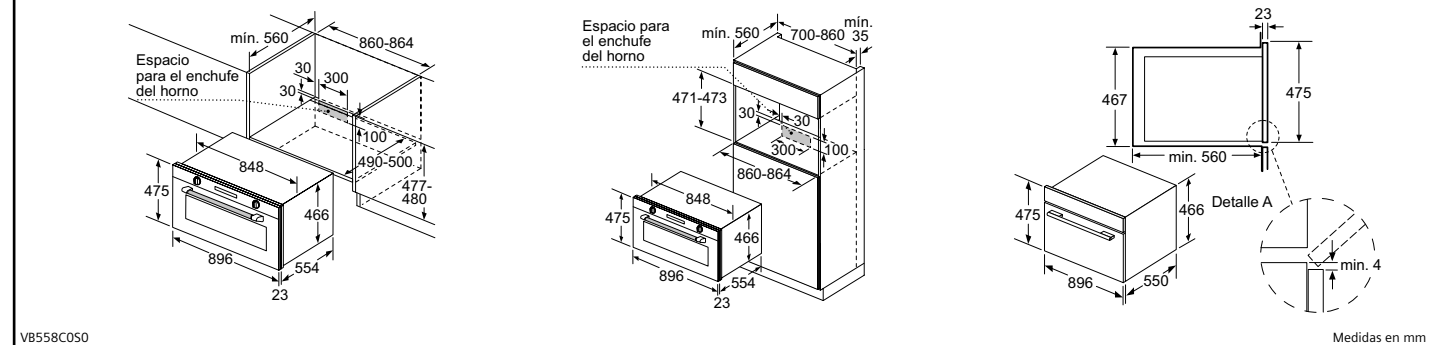

Instalación de hornos compactos

Si se instala el aparato compacto debajo de una placa, se debe respetar el siguiente grosor de encimera (incl., dado el caso, la estructura de soporte).

Tipo de placa	Min. grosor de la encimera	
	saliente	a nivel
Placa de inducción	42 mm	43 mm
Placa de inducción de superficie completa	52 mm	53 mm
Cocina de gas	32 mm	43 mm
Cocina eléctrica	32 mm	35 mm

Hornos compactos

Instalar dos aparatos uno encima de otro
Circulación de aire

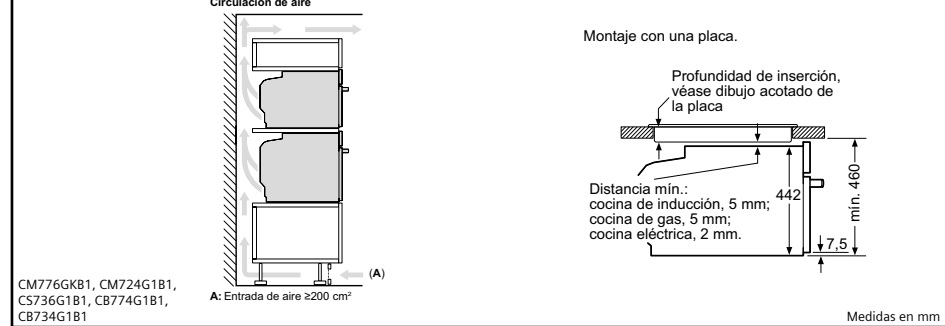

Hornos compactos con microondas

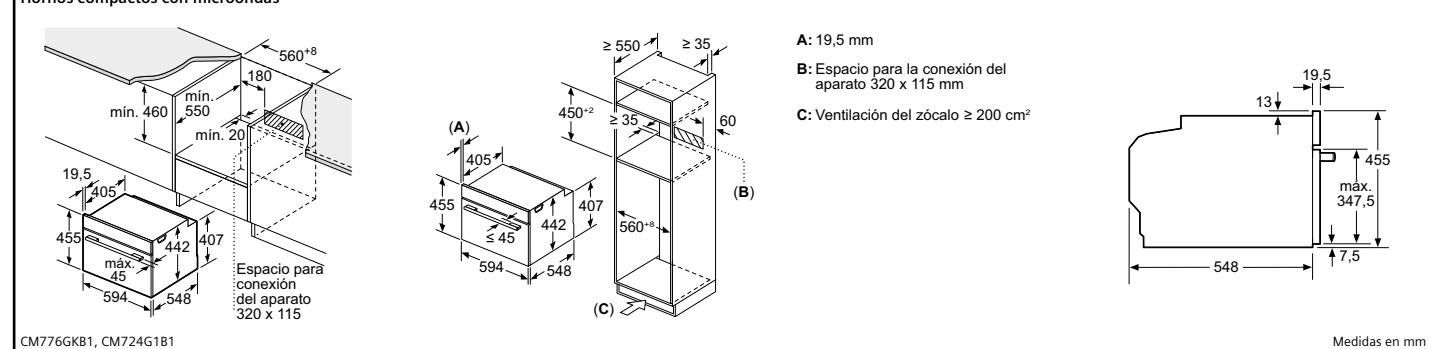

Horno compacto 100 % vapor

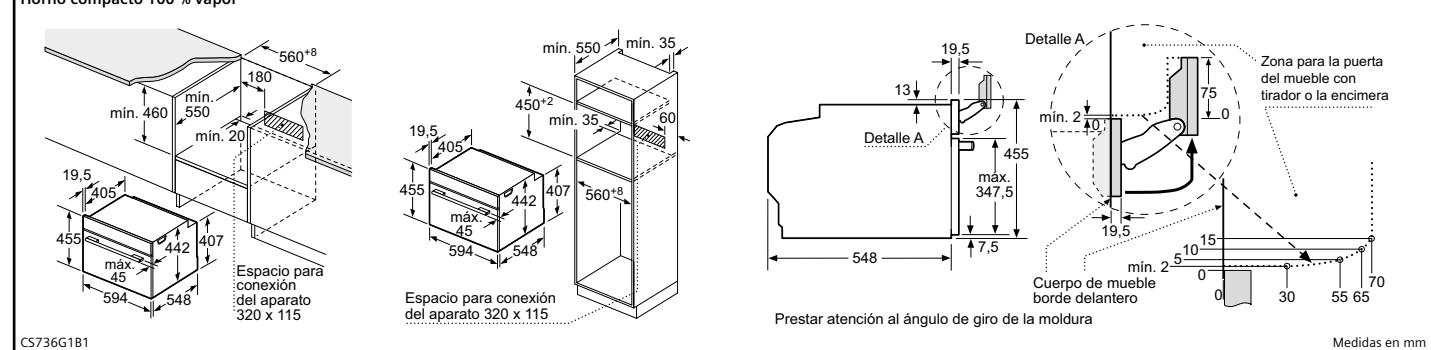

Hornos compactos

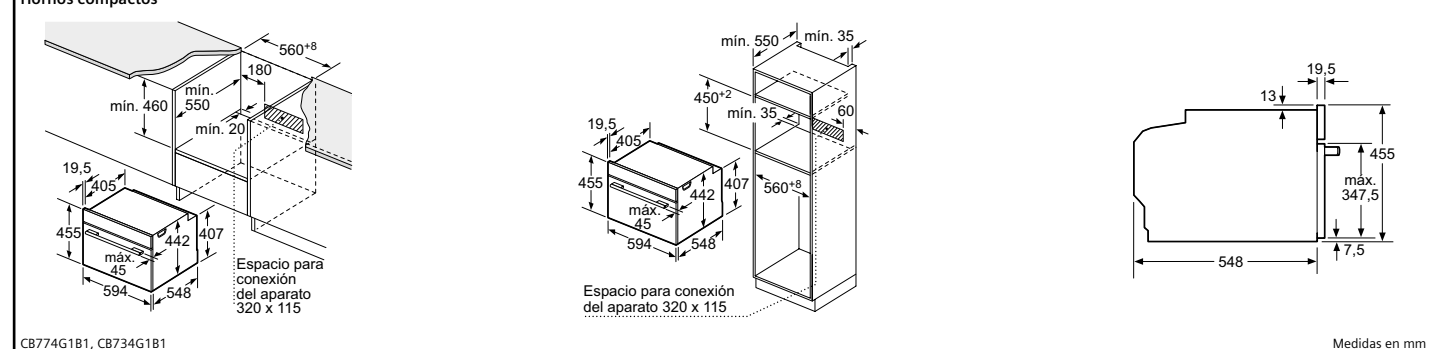

Medidas en mm

CB774G1B1, CB734G1B1

Cafetera integrable y módulo

Cafetera integrable

Los recipientes para granos de café y agua se extraen hacia delante.
Altura de montaje recomendada: 95-145 cm

El depósito de café y el recipiente de agua se han extraído de la parte frontal.
Altura de instalación recomendada desde 950-1450 mm

Montaje de la esquina izquierda

La apertura normal de la puerta es de 110° y necesita una distancia mínima de 350 mm a la pared izquierda.

*Adquiriendo el accesorio especial 10020041 es posible la instalación con una apertura de 92° y una distancia mínima a la pared izquierda de solo 100 mm.

Medidas en mm

Módulo de calentamiento

A: 7,5 mm

Los hornos compactos con una altura de 455 mm se pueden montar sin balda intermedia sobre el módulo de calentamiento

Instalación independiente

Instalación debajo de un horno compacto de 45 cm

Instalación debajo de un horno de 60 cm

Medidas en mm

Microondas

Microondas alto 45 cm

A: 19,5 mm

B: Espacio para la conexión del aparato 300 x 200 mm

C: Ventilación del zócalo $\geq 50 \text{ cm}^2$

A: 19,5 mm

B: Espacio para la conexión del aparato 300 x 200 mm

C: Ventilación del zócalo $\geq 50 \text{ cm}^2$

A: 19,5 mm

B: $\leq 347,5 \text{ mm}$

C: 7,5 mm

Medidas en mm

Microondas

Instalación en armario alto

A: Pared trasera abierta

B: 19,5 mm

A: Saliente superior: Hueco 362: 6 mm Hueco 365: 3 mm

B: Saliente inferior: 14 mm

Instalación en columna

A: Pared trasera abierta

B: 19,5 mm

Medidas en mm

Microondas

Instalación en columna

Pared trasera abierta

* 20 mm para frontal de metal

Microondas Montaje en esquina

* 20 mm para frontal de metal

Medidas en mm

Microondas

Instalación en armario alto

A: 20 mm para frontal de metal

B: Pared trasera abierta

Montaje de un microondas de 20 l instalado en un armario alto

Instalación en columna

Pared trasera abierta

* 20 mm para frontal de metal

Microondas Montaje en esquina

Montaje de un microondas de 20 l instalado en columna sobre un horno

Medidas en mm

Microondas

Instalación en armario alto

A: Pared trasera abierta

Montaje de un microondas de 20 l instalado en un armario alto

A: Saliente superior: Hueco 362: 6 mm Hueco 365: 3 mm

B: Saliente inferior: 14 mm

Instalación en columna

A: Pared trasera abierta

Montaje de un microondas de 20 l instalado en columna sobre un horno

A: Saliente superior: 1 mm

B: Saliente inferior: 1 mm

Medidas en mm

Placas de inducción con extractor integrado

Placa flexInducción de 80 cm con extractor integrado en mueble de 80 cm

A: Distancia mínima entre la abertura y la pared
B: Profundidad de inserción
C: La encimera en la que se instala la placa debe poder soportar cargas de aproximadamente 60 kg, en caso necesario, con la ayuda de las subestructuras oportunas.
D: En la pared trasera debe haber un hueco para los cables. La dimensión y posición exactas se pueden deducir del plano específico.

EX875LX67E Medidas en mm

Placas flexInducción y combiInducción de 80 cm con extractor integrado en mueble de 80 cm

A: Distancia mínima entre la abertura y la pared
B: Profundidad de inserción
C: La encimera en la que se instala la placa debe poder soportar cargas de aproximadamente 60 kg, en caso necesario, con la ayuda de las subestructuras oportunas.
D: En la pared trasera debe haber un hueco para los cables. La dimensión y posición exactas se pueden deducir del plano específico.

EX851HJ26E, ED851HQ26E Medidas en mm

Placas flexInducción y combiInducción de 80 cm con extractor integrado en mueble de 60 cm

A: Profundidad de inserción
B: En la pared trasera debe haber un hueco para los cables. La dimensión y posición exactas se pueden deducir del plano específico.
C: El modelo de 80 cm se puede instalar ajustando los paneles laterales.

EX875LX67E, EX851HJ26E, ED851HQ26E Medidas en mm

Placas flexInducción y combiInducción con extractor integrado
 Instalación en recirculación sin canalización

Al realizar la instalación directamente en paredes exteriores no aisladas ($\mu \geq 0.5 \text{ W/m}^2\text{°C}$), recomendamos el uso de configuraciones de recirculación total o parcialmente canalizada.

Medidas en mm

Placas flexInducción y combiInducción con extractor integrado
 Instalación en recirculación con conductos en isla:

Recirculación con conductos:

Medidas en mm

Placa combiInducción de 70 cm con extractor integrado

A: Distancia mínima entre la abertura y la pared
B: Profundidad de inserción
C: La encimera en la que se instala la placa debe poder soportar cargas de aproximadamente 60 kg, en caso necesario, con la ayuda de las subestructuras oportunas.
D: En la pared trasera debe haber un hueco para los cables. La dimensión y posición exactas se pueden deducir del plano específico.

ED751HQ26E Medidas en mm

Placa combiInducción de 60 cm con extractor integrado

A: Distancia mínima entre la abertura y la pared
B: Profundidad de inserción
C: La encimera en la que se instala la placa debe poder soportar cargas de aproximadamente 60 kg, en caso necesario, con la ayuda de las subestructuras oportunas.
D: En la pared trasera debe haber un hueco para los cables. La dimensión y posición exactas se pueden deducir del plano específico.

ED631HQ26E Medidas en mm

Placas flexInducción y combiInducción de 80 cm con extractor integrado

Vista frontal

EX875LX67E, EX851HJ26E, ED851HQ26E Medidas en mm

Placas combiInducción de 70 y 60 cm con extractor integrado

Vista frontal

ED751HQ26E, ED631HQ26E Medidas en mm

Placas flexInducción y combiInducción con extractor integrado

A: Adaptador cilíndrico/plano

Medidas en mm

Placas flexInducción y combiInducción con extractor integrado
 Instalación en recirculación con conductos en pared:

Profundidad de encimera ≥ 60 cm:

A: Longitud del tubo
B: Altura de la cocina
C: Arcos de 90° de tamaño S
D: Arcos de 90° de tamaño L
E: Manguitos de conexión
F: Difusor
G: Cajón acortado

Kit conductos disponible para encimeras de ≥ 600 mm de profundidad y hasta 960 mm de altura

El instalador debe seleccionar y, en caso necesario, cortar la longitud del tubo de acuerdo con la altura de la cocina

A	B
500	≤ 990
1000	> 990

Profundidad de encimera ≥ 70 cm:

A: Longitud del tubo
B: Altura de la cocina
C: Arcos de 90° de tamaño L
D: Manguitos de conexión
E: Difusor

Kit conductos disponible para encimeras con profundidades de ≥ 700 mm y hasta 960 mm de altura

El instalador debe seleccionar y, en caso necesario, cortar la longitud del tubo de acuerdo con la altura de la cocina

A	B
500	≤ 960
1000	> 960

Profundidad de encimera ≥ 65 cm:

A: Longitud del tubo
B: Altura de la cocina
C: Arcos de 90° de tamaño M
D: Arcos de 90° de tamaño L
E: Manguitos de conexión
F: Difusor
G: Cajón acortado

El instalador debe seleccionar y, en caso necesario, cortar la longitud del tubo de acuerdo con la altura de la cocina

A	B
500	≤ 940
1000	> 940

Medidas en mm

Placas de inducción con extractor integrado

Placas flexInducción y combiInducción con extractor integrado
Instalación con salida de aire al exterior

Vista frontal - Esquema de instalación

A: Con conexión directa a la parte trasera

A	E	F	G	H
Tamaño S	≥ 600	547	451	389
Tamaño M	≥ 650	574	475	413
Tamaño L	≥ 700	612	515	453

A	E	F	G	H
Tamaño S	≥ 600	547	545	579
Tamaño M	≥ 650	574	569	603
Tamaño L	≥ 700	612	609	643

A: Arco de 90°
B: Manguitos de conexión
C: Tubo recto
D: Adaptador recto cilíndrico/plano

B: Arco de 90°
B: Manguitos de conexión
C: Tubo recto
D: Adaptador de 90° cilíndrico/plano

Medidas en mm

Placas flexInducción y combiInducción con extractor integrado
Instalación con salida de aire al exterior:

Ejemplo 1:

Ejemplo 2:

Ejemplo 3:

Medidas en mm

Posibilidades de instalación de placas con extractor integrado

Sin canalización

La placa con extractor integrado incluye de serie el accesorio "Plug'n'Play" necesario para la instalación en recirculación sin canalización del aire. El sistema "Plug'n'Play" permite una instalación rápida y cómoda.

Incluye:

- **4 filtros de carbón activo de alta eficiencia**, con un optimizado sistema de reducción de olores (incluso de aquellos con complejas moléculas como, por ejemplo, los generados por cocciones de pescados), con una vida útil de 360 horas de cocción y con un optimizado nivel de ruido, gracias a la mejora de los parámetros psicoacústicos.
- **Pieza telescópica deslizable**, con un marco integrado de sellado y fijación autoadhesivo, para conectar de forma sencilla la salida de aire del aparato con el corte del panel trasero del mueble.

Se debe respetar un espacio para la circulación del aire $\geq 400 \text{ cm}^2$ en la zona del zócalo del mueble.

Esta configuración requiere una apertura vertical de mínimo 25 mm en la parte trasera del mueble. Para una situación ideal de extracción, se recomienda ampliarla a 50 mm, si fuese posible.

Recirculación

Con canalización parcial

HZ9VRPD1*

Para realizar la instalación en recirculación con canalización total o parcial de aire, además de los 4 filtros de carbón activo de alta eficiencia que lleva de serie la placa con extractor integrado, es necesario un accesorio opcional que incluye:

- **Pieza difusora del aire**, que puede ser directamente conectada a un sistema de conductos planos de salida de aire distribuyéndolo por el espacio libre del zócalo, cuando hablamos de una canalización parcial, o bien puede ser directamente conectada con cinta adhesiva a un elemento de salida de aire localizado en algún punto del mueble, cuando queremos una canalización total del aire.

Esta instalación permite una alta flexibilidad y personalización de la planificación de la salida de aire. Todos los accesorios planos de salida de aire (DN 150) deben ser solicitados aparte, en función del tipo de instalación que se quiera realizar.

Un espacio para la circulación del aire $\geq 400 \text{ cm}^2$ debe ser respetado en la zona del zócalo del mueble.

Con canalización total

HZ9VEDU0*

Accesorio necesario para la instalación en salida de aire.

Incluye:

- **4 filtros acústicos** de alto rendimiento que disminuyen de forma significativa el nivel de ruido y mejoran los parámetros psicoacústicos.
- **Junta de unión**, que puede ser unida a un conducto plano "macho" (DN 150) antes de conectarlo con la salida de aire de la placa con extractor integrado, garantizando así la máxima estanqueidad (la salida de aire del aparato puede ser directamente conectada a un conducto plano "macho" (DN 150)).

Salida de aire

HZ9VEDU0*

Accesorio necesario para la instalación en salida de aire.

Incluye:

- **4 filtros acústicos** de alto rendimiento que disminuyen de forma significativa el nivel de ruido y mejoran los parámetros psicoacústicos.
- **Junta de unión**, que puede ser unida a un conducto plano "macho" (DN 150) antes de conectarlo con la salida de aire de la placa con extractor integrado, garantizando así la máxima estanqueidad (la salida de aire del aparato puede ser directamente conectada a un conducto plano "macho" (DN 150)).

*Los accesorios planos de salida de aire no están incluidos; deben ser solicitados aparte.

Extractor telescópico de encimera

Extractor telescópico de encimera
Montaje en un mismo hueco de encastre (se requieren accesorios especiales)

Instalación estándar

Montaje integrable sin fisuras (Se requieren accesorios especiales)

Combinación con placa eléctrica

Combinación con placa eléctrica Montaje integrable sin fisuras

Recomendaciones de planificación para funcionamiento con recirculación de aire

LD98WMM60

Set para montaje motor exterior para extractor encimera

LZ21WMM1

Extractores de techo

Extractor de techo

La salida del ventilador puede girarse en las cuatro direcciones

LR97CBS20

Sets de recirculación para extractor de techo LR97CBS20

LZ21JCC56, LZ20/CD50, LZ21JCC26, LZ20/CD20

Set de recirculación para extractores de techo slim

LZ21JXC21

Extractor de techo slim

LR26CBS20

Extractor de techo slim

LR96CBS20

Extractores de techo slim

LR26CBS20, LR96CBS20

Hornos
Compactos y microondas
Placas
Extracción
Lavado y secado
Lavavajillas
Frío y congelación
Información técnica

Campana de isla y campanas de pared inclinadas

Campana de isla

Salida de aire al exterior 744-924
Circulación de aire 744-1044

Cocina eléctrica mín. 550
Recomendación 650
Cocina de gas mín. 650*

(1) Salida de aire al exterior
(2) Recirculación de aire
(3) Salida de aire: montar con las ranuras de la salida de aire al exterior hacia abajo

* desde el borde superior de la parrilla

Altura regulable en intervalos de 20 mm (744-1044)

Medidas en mm

Campana de isla. Soporte para falso techo

Altura regulable en intervalos de 20 mm

Medidas en mm

Campana de isla. Soporte para falso techo

Altura regulable en intervalos de 20 mm

Medidas en mm

Campana de pared inclinada

Aparato con salida de aire al exterior

Aparato en recirculación de aire

Aparato en recirculación de aire sin conducto

El enchufe puede instalarse en el costado o en la parte superior del aparato

A: Enchufe solo fuera de la zona marcada

A: Potencia máx. de la placa posterior

Medidas en mm

Campana de pared inclinada

Aparato con salida de aire al exterior

Aparato en recirculación de aire

Aparato en recirculación de aire sin conducto

El enchufe puede instalarse en el costado o en la parte superior del aparato

A: Enchufe solo fuera de la zona marcada

A: Potencia máx. de la placa posterior

Medidas en mm

Campanas de pared inclinadas

Campanas de pared inclinadas

Instalación en pared con conducto

A: Eléctrico
B: Gas: desde el borde superior de la placa

A: Rejilla de salida de aire al exterior
B: Enchufe
C: Eléctrico
D: Gas: desde el borde superior de la placa

El aparato debe instalarse delante de los armarios superiores si tienen una profundidad inferior a 370 mm

Medidas en mm

Campana de pared inclinada

Aparato con salida de aire al exterior

Aparato en recirculación de aire

Instalación en pared con conducto

A: Eléctrico
B: Gas: desde el borde superior de la placa

El enchufe puede instalarse en el costado o en la parte superior del aparato

A: Enchufe solo fuera de la zona marcada

Medidas en mm

Hornos

Compactos y microondas

Placas

Extracción

Lavado y secado

Lavavajillas

Frío y congelación

Información técnica

Campanas de pared

Campanas de pared

A: Salida de aire al exterior
B: Circulación de aire
C: Salida de aire: montar con las ranuras de la salida de aire al exterior hacia abajo

LC91BUR50, LC98BP50, LC97BHP50

Medidas en mm

Campanas de pared

(1) Salida de aire al exterior
 (2) Recirculación de aire
 (3) Salida de aire - Montar con las ranuras de la salida de aire al exterior hacia abajo

Si se usa una pared trasera, se debe tener en cuenta el diseño del aparato.

Cocina eléctrica/ de gas* min. 550/650

* desde el borde superior de la parrilla

Enchufe

LC97BHM50, LC96BHM50, LC96BBC50, LC96BBC60

Medidas en mm

Campana de pared

(1) Salida de aire al exterior
 (2) Circulación de aire
 (3) Salida de aire - Montar con las ranuras de la salida de aire al exterior hacia abajo

Si se usa una pared trasera, se debe tener en cuenta el diseño del aparato.

A: Eléctrico
 B: Gas: desde el borde superior de la placa

A: Rejilla de salida de aire al exterior
 B: Enchufe
 C: Eléctrico
 D: Gas: desde el borde superior de la placa

LC67BHM50

Medidas en mm

Set de recirculación de alta eficiencia para campanas de pared iQ300 e iQ100

LZ11FXC56

Medidas en mm

Sets de recirculación

Set de recirculación de alta eficiencia para campanas de pared iQ700 e iQ500

LZ12CX56

Medidas en mm

Set de recirculación de alta eficiencia para campana de isla

LZ22CX56

Medidas en mm

Set de recirculación de alta eficiencia antipolen integrado para campanas de pared iQ700 e iQ500

A: Enchufe solo fuera de la zona marcada
 Girar 180° al montar la caja del ventilador del módulo de recirculación de aire

Enchufe fuera de la zona marcada

Montaje con las ranuras para circulación de aire hacia abajo.

Tener en cuenta la distancia mínima al techo

LZ11CX116

Medidas en mm

Set de recirculación de alta eficiencia antipolen integrado para campanas de pared iQ300 e iQ100

Enchufe solo fuera de la zona marcada

Enchufe solo fuera de la zona marcada

Montaje con las ranuras para circulación de aire hacia abajo.

Tener en cuenta la distancia mínima al techo

LZ11DX116

Medidas en mm

Set de recirculación de alta eficiencia antipolen integrado y de larga duración para campanas de pared iQ700 e iQ500

Para el montaje en cajas de ventilador, girar el módulo de recirculación de aire 180°. Enchufe solo fuera de la zona marcada

Enchufe solo fuera de la zona marcada

Montaje con las ranuras para circulación de aire hacia abajo.

LZ10FXJ05

Medidas en mm

Sets de recirculación y campanas telescópicas

Set de recirculación de alta eficiencia antipolen integrado y de larga duración para campanas de pared iQ300 e iQ100

Enchufe fuera de la zona marcada min. 250
 min. 100
 min. 100
 min. 100

Enchufe fuera de la zona marcada min. 100 min. 250 min. 100
 min. 100 min. 580 máx. 910

Montaje con las ranuras para circulación de aire hacia abajo.

Montaje con canal interno min. 300

Tener en cuenta la distancia mínima al techo

LZ10FXJ00 Medidas en mm

Campana telescópica

La adaptación de la profundidad de la corredera del filtro es posible hasta 29 mm

Para el montaje de la campana telescópica de 90 cm en un armario superior de 90 cm de anchura, es necesario un juego de montaje. Ambas escuadras de montaje se atornillan al mueble a derecha e izquierda. Montaje según plantilla.

LI99SA684 Medidas en mm

Campana telescópica

La adaptación de la profundidad de la corredera del filtro es posible hasta 29 mm

LI69SA684 Medidas en mm

Campanas telescópicas

Campana telescópica

La adaptación de la profundidad de la corredera del filtro es posible hasta 29 mm

Para el montaje de la campana telescópica de 90 cm en un armario superior de 90 cm de anchura, es necesario un juego de montaje. Ambas escuadras de montaje se atornillan al mueble a derecha e izquierda. Montaje según plantilla.

LI97SA531 Medidas en mm

Campana telescópica

La adaptación de la profundidad de la corredera del filtro es posible hasta 29 mm

LI67SA531 Medidas en mm

Campanas telescópicas

Campana telescópica

La adaptación de la profundidad de la corredera del filtro es posible hasta 29 mm

min. 300
Recomendación: 320

min. 390

Medidas en mm

LI64MB521

Sets de recirculación de alta eficiencia antipolen y de larga duración para campanas telescópicas

Montaje de la campana telescópica de 90 cm con set de alta eficiencia

Montaje de la campana telescópica de 60 cm en mueble de 90 cm con set de alta eficiencia

Montaje de la campana telescópica con set de alta eficiencia

Montaje de la campana telescópica con set de alta eficiencia

La instalación del set de alta eficiencia no es posible en caso de armarios con travesaños (puerta elevable).

A: altura del aparato + 230 mm

Montaje de la campana telescópica con set de alta eficiencia y marco de encastre

A: Consultar la tabla de combinación

A: Cambio del filtro

A: Cambio del filtro

Medidas en mm

LZ11XC16, LZ11TD11

Accesorio para ocultar campanas telescópicas de 90 cm. Tabla de combinaciones

Modelo de campana	Profundidad de montaje de aparatos	Profundidad de listón de agarre (X)	Profundidad de montaje total	Profundidad del nicho del mueble
LI99SA684	301	31	332	mín. 334
LI97SA531	301	17	318	mín. 320

*Con frontal códigos SAT 17004786, 17004787 y 17004787, mínimo 323.

Para la instalación de un revestimiento de hornacina de >5 mm se debe rellenar el bastidor de descenso. La profundidad del cuerpo del mueble se debe adaptar correspondientemente.

Medidas en mm

LZ49601

Accesorio para ocultar campanas telescópicas de 60 cm. Tabla de combinaciones

Modelo de campana	Profundidad de montaje de aparatos	Profundidad de listón de agarre (X)	Profundidad de montaje total	Profundidad del nicho del mueble
LI69SA684	301	31	332	mín. 334
LI67SA531	301	17	318	mín. 320*
LI64MB521	301	17	318	mín. 320*

*Con frontal LZ46561 y LZ46521 mínimo 323.

Para la instalación de un revestimiento de hornacina de >5 mm se debe rellenar el bastidor de descenso. La profundidad del cuerpo del mueble se debe adaptar correspondientemente.

Medidas en mm

LZ46600

Módulos de integración. Campanas decorativas integradas

Módulo de integración

Módulo de integración

Módulos de integración

Cocina eléctrica mín. 500 mm
*Cocina de gas mín. 650 mm

*desde el borde superior de la parrilla

Medidas en mm

LB89585M

Medidas en mm

LB79585M

Medidas en mm

LB59584M

Medidas en mm

LB89585M, LB79585M, LB59584M

Medidas en mm

Sets de recirculación de alta eficiencia antipolen y de larga duración para módulos de integración

Montaje del módulo de integración con set de alta eficiencia

Montaje del módulo de integración con set de alta eficiencia

Panel frontal para el cambio de filtro

A: Tubo flexible
B: Altura del aparato

A: Tubo flexible

Panel frontal para el cambio de filtro

Medidas en mm

LZ11XC16, LZ11TD11

Campana decorativa integrada

Ejemplo de montaje

Vista frontal

A: Zona sin bisagras

Medidas en mm

LI97BAM60

Campana decorativa integrada

Ejemplo de montaje

Vista frontal

A: Zona sin bisagras

Medidas en mm

LI67BAM60

Hornos

Compactos y microondas

Placas

Extracción

Lavado y secado

Lavavajillas

Frío y congelación

Información técnica

Campanas decorativas integradas. Lavadoras

Campanas decorativas integradas

desde el borde superior de la parrilla
A: Cocina eléctrica min. 430
B: Cocina de gas min. 650

A: Guía pasacables

Montaje de la campana decorativa integrada con set de recirculación y prolongación de conducto, 187-360 mm

La combinación con una prolongación de chimenea requiere un panel intermedio para fijar el conducto superior

A: Prolongación de chimenea corta

Montaje de la campana decorativa integrada con set de recirculación y prolongación de conducto

La combinación con una prolongación de chimenea requiere un panel intermedio para fijar el conducto superior

A: Prolongación de chimenea, 187-360 mm
B: Prolongación de chimenea, 450-854 mm

Medidas en mm

Lavadoras i-Dos

Medidas en mm

WG54B2A1ES

Lavadoras i-Dos

Medidas en mm

WG56H2AXES, WG56H2A0ES, WG44H2A0ES

Lavadoras i-Dos y sin i-Dos

Medidas en mm

WG44G2FAES, WG44G2F1ES, WG44G2ZAES, WG56G2ZXEES, WG56G2Z0ES

Lavadoras sin i-Dos

Medidas en mm

WU14UT6KES, WU14UT6ZES

Lavadora-secadora

Medidas en mm

WN54C2A0ES

Lavadoras. Secadoras

Lavadora-secadora

Medidas en mm

WN44G2A0ES

Lavadora-secadora

Medidas en mm

WN34A1V0ES

Lavadoras totalmente integrables

Posibilidad de colocación de la puerta del mueble con apertura hacia la derecha o izquierda

Detalle Z

Orificio de la bisagra min. 12 prof.

Medidas en mm

WI14W54ZES, WI12W32ZES

Lavadoras-secadoras totalmente integrables

Detalle Z

Orificio bisagra 13 prof.

Medidas en mm

WK14D543ES, WM12D32ZES

Secadoras con bomba de calor

Medidas en mm

WQ46B2C0ES

Secadora con bomba de calor

Medidas en mm

WQ33G2D0ES

Secadoras con bomba de calor

Medidas en mm

WQ45G2A0ES

Secadoras con bomba de calor

Medidas en mm

WT43HV91ES

Lavavajillas

Lavavajillas totalmente integrables 60 cm

enchufe
() valores con juego de prolongación

Para todos los lavavajillas totalmente integrables, ancho 60 cm del catálogo Medidas en mm

Lavavajillas totalmente integrables 45 cm

enchufe
() valores con juego de prolongación

Para todos los lavavajillas totalmente integrables, ancho 45 cm del catálogo Medidas en mm

Lavavajillas totalmente integrables 60 cm, puerta deslizante. Alto 86,5 cm

* Mediante patas regulables en altura
** Distancia de la puerta al suelo

SX75Z07CE, SX73EX22CE Medidas en mm

Lavavajillas totalmente integrables 60 cm, puerta deslizante. Alto 81,5 cm

* Mediante patas regulables en altura
** Distancia de la puerta al suelo

SN97TX02CE, SN75ZX07CE, SN73EX22CE, SN73HX15VE Medidas en mm

Lavavajillas totalmente integrables 60 cm. Alto 86,5 cm

* Mediante patas regulables en altura
** Distancia de la puerta al suelo

SX87TX02CE, SX65ZX07CE, SX63HX14CE Medidas en mm

Lavavajillas totalmente integrables 60 cm. Alto 81,5 cm

* Mediante patas regulables en altura
** Distancia de la puerta al suelo

SN87TX02CE, SN65ZX07CE, SN63HX14CE, SN63HX16TE Medidas en mm

Lavavajillas totalmente integrable 45 cm, puerta deslizante. Alto 81,5 cm.

* Mediante patas regulables en altura
** Distancia de la puerta al suelo

SR93EX24LE Medidas en mm

Lavavajillas totalmente integrables 45 cm. Alto 81,5 cm.

SR65YX08ME, SR63EX24KE Medidas en mm

Recomendaciones de instalación de lavavajillas modulares

Los lavavajillas modulares Siemens:

- Técnicamente, aunque tengan diferente diseño, pueden instalarse bajo cualquier horno o microondas Siemens incluido en el Catálogo General marzo 2023.
- Pueden instalarse bajo placas de inducción o gas teniendo en cuenta una encimera de un grosor mínimo de 60 mm* y de 65 mm** en caso de tratarse de una placa vitrocerámica.

Medidas en mm

Lavavajillas modular alto 60 cm

Longitud nominal:
AquaStop: 1,65 m
Manga de desagüe: 2,25 m
Cable de red: 1,70 m

Prolongación:
AquaStop: 2,20 m
Manga de desagüe: 2,00 m

Medidas en mm

Lavavajillas. Instalación con timeLight

¿Cómo calcular altura máxima de zócalo con timeLight?

Para que la proyección en el suelo timeLight se vea correctamente, hay que tener en cuenta la altura y el retranqueo del zócalo, ya que podría taparse dicha proyección. Las siguientes tablas indican las medidas para una correcta integración del lavavajillas.

1. Calcular la medida del nicho, es decir, la medida del aparato deseado y la regulación de las patas.
2. Ir a la columna de la altura de la puerta del mueble.
3. Tener en cuenta el retranqueo de zócalo del mueble al lavavajillas (o de la puerta de mueble al zócalo). En ambas opciones la suma siempre es 120 mm.
4. El corte entre la fila y la columna de altura del nicho será la altura máxima permitida para su instalación, evitando que se tape la proyección del timeLight.

Alturas máximas de zócalo para lavavajillas de alto 81,5 cm con timeLight

Altura puerta mueble	Retranqueo de zócalo mueble al lavavajillas (máx. 60)	o Retranqueo de puerta mueble al zócalo	Altura máxima zócalo						
			Nicho / aparato + patas (0 mm)	Nicho / aparato + patas (10 mm)	Nicho / aparato + patas (20 mm)	Nicho / aparato + patas (30 mm)	Nicho / aparato + patas (40 mm)	Nicho / aparato + patas (50 mm)	Nicho / aparato + patas (60 mm)
660 (puerta mínima)	20 40 60	100 80 60	130 130 125	140 140 135	150 150 145	160 160 155	170 170 165	180 180 175	190 190 185
670	20 40 60	100 80 60	130 125 115	140 135 125	150 145 135	160 155 145	170 165 155	180 175 165	190 185 175
680	20 40 60	100 80 60	125 115 110	135 125 120	145 135 130	155 145 140	165 155 150	175 165 160	185 175 170
690	20 40 60	100 80 60	115 110 105	125 120 115	135 125 120	145 135 130	155 145 140	165 155 150	175 165 160
700	20 40 60	100 80 60	105 100 95	115 110 105	125 120 115	135 125 120	145 135 130	155 145 140	165 155 150
710	20 40 60	100 80 60	95 90 85	105 100 95	115 110 105	125 120 115	135 130 125	145 140 135	155 150 145
720 (puerta máxima)	20 40 60	100 80 60	85 80 80	95 90 90	105 100 100	115 110 110	125 120 120	135 130 130	145 140 140

Alturas máximas de zócalo para lavavajillas de alto 86,5 cm con timeLight

Altura puerta mueble	Retranqueo de zócalo mueble al lavavajillas (máx. 60)	o Retranqueo de puerta mueble al zócalo	Altura máxima zócalo						
			Nicho / aparato + patas (0 mm)	Nicho / aparato + patas (10 mm)	Nicho / aparato + patas (20 mm)	Nicho / aparato + patas (30 mm)	Nicho / aparato + patas (40 mm)	Nicho / aparato + patas (50 mm)	Nicho / aparato + patas (60 mm)
710 (puerta mínima)	20 40 60	100 80 60	130 130 125	140 140 135	150 150 145	160 160 155	170 170 165	180 180 175	190 190 185
720	20 40 60	100 80 60	100 125 115	110 135 125	120 145 135	130 155 145	140 165 155	150 175 165	160 180 175
730	20 40 60	100 80 60	125 115 110	135 125 120	145 135 130	155 145 140	165 155 150	175 165 160	185 175 170
740	20 40 60	100 80 60	115 110 105	125 120 115	135 130 125	145 135 130	155 145 140	165 155 150	175 165 160
750	20 40 60	100 80 60	105 100 95	115 110 105	125 120 115	135 125 120	145 135 130	155 145 140	165 155 150
760	20 40 60	100 80 60	95 90 85	105 100 95	115 110 105	125 120 115	135 130 125	145 140 135	155 150 145
770 (puerta máxima)	20 40 60	100 80 60	85 80 80	95 90 90	105 100 100	115 110 110	125 120 120	135 130 130	145 140 140

Nota: medidas en mm. Información de tabla de instalación de lavavajillas con timeLight válida para un grosor de puerta estándar de 20 mm.

Frigoríficos y congeladores

Combi Multidoor

A	a	b
≤600	0	0
<600 a ≤650	45	45
<650 a ≤700	60	60
>700	239	239

A: Profundidad de la unidad
B: Pared
 Los cajones se pueden extraer y quitar con la puerta abierta en un ángulo de 90°

A: La parte frontal es ajustable desde 1830 hasta 1847 mm, con las patas de nivelación totalmente extendidas
B: Añadir 25 mm para los espaciadores fijados en la parte posterior

Medidas en mm

Combis Multidoor

A	a	b
≤600	0	0
<600 a ≤650	45	45
<650 a ≤700	60	60
>700	239	239

A: Profundidad de la unidad
B: Pared
 Los cajones se pueden extraer y quitar con la puerta abierta en un ángulo de 90°

A: La parte frontal es ajustable desde 1830 hasta 1847, con las patas de nivelación totalmente extendidas

Medidas en mm

Combis Multidoor

A: La parte frontal es ajustable desde 1830 hasta 1847, con las patas de nivelación totalmente extendidas
B: Añadir 25 para los espaciadores fijados en la parte posterior

Medidas en mm

Combis Multidoor

A: La parte frontal es ajustable desde 1830-1847 mm, con las patas de nivelación totalmente extendidas
B: Añadir 25 mm para los espaciadores fijados en la parte posterior
C: Posición de la conexión a la toma de agua

Medidas en mm

Frigorífico americano noFrost

A	a	b
600	50	50
650	50	50
700	53	96

A: Profundidad de la unidad
B: Pared
 Los cajones se pueden abrir, con la puerta abierta en un ángulo de 90°
 Los cajones se pueden sacar, con la puerta completamente abierta

Especificaciones
A: La parte delantera se puede ajustar de 1783 a 1792
B: Profundidad del armario
C: Profundidad con la puerta incluida y sin tirador
D: Profundidad con la puerta incluida y con tirador
E: Toma de entrada de agua al aparato

Medidas en mm

Frigoríficos side by side

Medidas en mm

Congeladores side by side

Medidas en mm

Frigoríficos y congeladores side by side

	a	b	c	d	e	f
KSW36, GSD36	187					
KSV36, KSF36, GSN36, GSV36	186					
KSV33, GSN33, GSV33	176	60	65	58	60	119,5
KSV29, GSN29, GSV29	161					
GSV24	146					
GSN51	161					
GSN54	176	70	78	70	70	142
GSN58	191					

a: Altura
b: Ancho
c: Profundidad con la puerta cerrada sin tirador
d: Profundidad del armario
e: Ancho con la puerta abierta y sin tirador
f: Profundidad con la puerta abierta sin tirador

Medidas en mm

Frigoríficos y congeladores de una puerta. Sets formados por frigorífico, congelador y accesorio de unión.

Medidas en mm

Combis XXL noFrost: ancho 70 cm

Medidas en mm

Combis XXL noFrost: ancho 70 cm (continuación)

Medidas en mm

Combis XXL noFrost: ancho 70 cm

Medidas en mm

Combis XXL noFrost: ancho 70 cm

Nombre del aparato	a	b	c	d	e	f	g	h
KG46 (Tirador externo)	1860	700	670	590	740	1310	710	12
KG46 (Tirador integrado)	1860	700	670	590	710	1310	670	12
KG49 (Tirador externo)	2030	700	670	590	740	1310	710	12
KG49 (Tirador integrado)	2030	700	670	590	710	1310	670	12

Descripción
a: Altura
b: Anchura
c: Profundidad con la puerta cerrada y sin tirador
d: Profundidad del armario
e: Anchura con la puerta abierta a 90°
f: Profundidad con la puerta abierta y sin tirador
g: Profundidad con la puerta cerrada y con tirador
h: Distancia para el montaje en un nicho o un armario empotrado

Nombre del aparato	A	B	C	D
KG46, 49	0/65	20	590	125
KG49	0/65	20	590	125

Dimensión A: en modelos con tirador vertical integrado, se requiere una distancia mínima de 65 mm para una apertura sencilla.

Medidas en mm

Combis noFrost: ancho 60 cm

Medidas en mm

Más información sobre frigoríficos y congeladores side by side en la página siguiente

Frigoríficos y congeladores

Combis noFrost: ancho 60 cm

KG39NSBBF, KG39NAXCF, KG39N2ICF, KG39NXIBF, KG39N2IAF

Medidas en mm

Combis noFrost: ancho 60 cm

Nombre del aparato	a	b	c	d	e	f	g
KG39 (Tirador integrado)	2030	600	660	590	600	1210	660
KG39 (Tirador exterior)	2030	600	660	590	640	1210	700
KG36 (Tirador integrado)	1860	600	660	590	600	1210	660
KG36 (Tirador exterior)	1860	600	660	590	640	1210	700

KG39NVIDA, KG39NVWDA, KG36NVIDA, KG36NVWDA

Medidas en mm

Combis noFrost: ancho 60 cm

KG36NXXBF, KG36N2ICF, KG36N2WCF

Medidas en mm

Combis integrables

A: Entrada de aire $\geq 200 \text{ cm}^2$; Opciones de ventilación
B: Salida de aire $\geq 200 \text{ cm}^2$; Opciones de ventilación

Peso máximo admisible de los frontales del mueble

Los frontales de los muebles montados que superan el peso permitido pueden provocar daños y causar el deterioro funcional de la bisagra.

A: Peso
A: Altura de la puerta del aparato en mm, incluidas las bisagras
B: Bisagra no amortiguada; frontal del mueble en kg
C: Bisagra amortiguada; frontal del mueble en kg

A	B	C
1500-1750	22	22
720-1400	19	19
A1	15	19
A2	15	19

KG89NADD0, KB96NVFE0, KB96NVSE0, KI96NVFD0, KI86NADD0, KI86SAFE0, KI86NHFE0

Medidas en mm

Combis integrables XXL

KG39NSBBF, KG39NAXCF, KG39N2ICF, KG39NXIBF, KG39N2IAF

Medidas en mm

Combi integrable XL

KI96NVFD0

Medidas en mm

Combi integrable XXL con puerta deslizante

KB96NVSE0

Medidas en mm

Combi integrable

KI86NADD0

Medidas en mm

Combis integrables

KI86SAFE0, KI86NHFE0

Medidas en mm

Frigorífico integrable

KI51FADE0

Medidas en mm

Hornos

Compactos y microondas

Placas

Extracción

Lavado y secado

Lavavajillas

Frío y congelación

Información técnica

Frigoríficos y congeladores

Frigorífico integrable

Salida de aire mín. 200 cm²

Ventilación del zócalo mín. 200 cm²

Recomendación 560 mín. 550

Grosor/Altura de la parte superior del mueble

Grosor de la base inferior del mueble

min. 40

1221+A+S (máx.)

A

KI41RADD1

Medidas en mm

Congelador integrable

Salida de aire mín. 200 cm²

Ventilación del zócalo mín. 200 cm²

Recomendación 560 mín. 550

Grosor/Altura de la parte superior del mueble

Grosor de la base inferior del mueble

min. 40

874+A+S (máx.)

A

Salida de aire mín. 200 cm²

Se requiere una base intermedia

Ventilación del zócalo mín. 200 cm²

KI21VAFE0

Medidas en mm

Congelador integrable

Salida de aire mín. 200 cm²

Ventilación del zócalo mín. 200 cm²

Recomendación 560 mín. 550

Saliente de la placa frontal

Borde inferior de la placa frontal

min. 40

712+A+S (máx.)

A

Salida de aire mín. 200 cm²

Se requiere una base intermedia

Ventilación del zócalo mín. 200 cm²

KI11VAFE0

Medidas en mm

Frigorífico y congelador integrables

Salida de aire mín. 200 cm²

Ventilación del zócalo mín. 200 cm²

Recomendación 560 mín. 550

Saliente de la placa frontal

Borde inferior de la placa frontal

min. 40

1772 A+S (máx.)

A

Máximo peso permitido de los frontales de mueble

Las puertas del mueble montadas que exceden el peso permitido pueden provocar daños y deterioro funcional a la bisagra.

T: altura de la puerta del aparato incluida	bisagra no amortiguada	Bisagra amortiguada
Bisagra en mm:	Puerta en kg:	Puerta en kg:
1500-1750	22	22

Peso máximo permitido de los frontales de la unidad

Los frontales instalados en la unidad que superen el peso permitido pueden causar daños y afectar al funcionamiento de las bisagras

Δ Peso

A: Altura de la puerta del aparato en mm, bisagras incluidas

B: Bisagra no amortiguada, frontal de la unidad en kg

C: Bisagra amortiguada, frontal de la unidad en kg

D: Carga adicional posible en kg con el kit para cargas pesadas

A	B	C	D
1500-1750	22	22	
720-1400	19	19	B+5 / C+5
A1	15	19	
A2	15	19	

Dimensiones del espacio recomendadas para instalación de puerta fija

F	R	X
16-19	0-3	2,5
20	0-1	3
	2-3	2,5
21	0-1	3
	2-3	2,5
22	0	4
	1	3,5
	2-3	3

Deben respetarse las medidas de los espacios recomendadas en la tabla para garantizar una apertura sin colisiones de la puerta del aparato y evitar que se dañen los muebles de cocina.

A: Entrada de aire ≥ 200 cm²; Opciones de ventilación

B: Salida de aire ≥ 200 cm²; Opciones de ventilación

KI81RADD0, GI81NACE0

Medidas en mm

Frigorífico y congelador integrables bajo encimera

A: Altura de la subestructura

B: ≥ 560 mm (recomendado)

Espacio para la conexión eléctrica junto al aparato en el lado izquierdo o derecho

A: Entrada de aire ≥ 200 cm²

Peso máximo permitido de los frontales de la unidad

Los frontales instalados en la unidad que superen el peso permitido pueden causar daños y afectar al funcionamiento de las bisagras

A: Peso ≤ 12 kg

Dimensiones del espacio recomendadas para instalación de puerta fija

F	R	X
16-19	0-3	2,5
20	0-1	3
	2-3	2,5
21	0-1	3
	2-3	2,5
22	0	4
	1	3,5
	2-3	3

Deben respetarse las medidas de los espacios recomendadas en la tabla para garantizar una apertura sin colisiones de la puerta del aparato y evitar que se dañen los muebles de cocina.

KU21RADE0, GU21NADE0

Medidas en mm

Vinoteca integrable bajo encimera

KU21WAHG0

Medidas en mm

Vinoteca integrable bajo encimera

KU20VWHF0

Medidas en mm

Vinoteca libre instalación

KW36KATGA

Medidas en mm

Microondas.

Tipo de aparato		iQ700 microondas 45 cm		iQ700 microondas 38 cm				iQ500 microondas 38 cm			iQ300 microondas 38 cm	
Modelo		CE732GXB1	BE732R1B1	BE732L1B1	BF722R1B1	BF722L1B1	BE555LMB1	BE525LMB1	BF525LMB1	BF520LMA1	BE623LMB3	
Apertura		Abatible con softClose		Izquierda	Derecha	Izquierda	Izquierda	Izquierda	Izquierda	Izquierda	Izquierda	
Color		Cristal negro		Cristal negro	Cristal negro	Cristal negro	Cristal negro	Cristal negro	Cristal negro	Cristal negro	Acero negro	
Dimensiones	Ancho	mm	594	594	594	594	594	594	594	594	595	
	Alto	mm	455	382	382	382	382	382	382	382	382	
	Fondo	mm	564	318	318	318	318	388	317	317	335	
	Fondo con la puerta abierta	mm	895									
	Anchura de la cavidad	mm	430	350	350	350	350	328	308	308	280	
	Altura de la cavidad	mm	245	230	230	230	230	208	201	201	180	
	Profundidad de la cavidad	mm	350	270	270	270	270	369	282	282	300	
	Volumen de la cavidad	litros	36	21	21	21	21	25	20	20	20	
Controles	Tipo de control	Display TFT touch		Display TFT touch	Display TFT touch	Display TFT touch	Electrónico LED	Electrónico LED	Electrónico LED	Mecánico	Electrónico LED	
	Color del display	A todo color		A todo color	A todo color	A todo color	Blanco	Blanco	Blanco		Rojo	
	Tipo de mando	Touch control		Touch control	Touch control	Touch control	slider	slider	slider	fijo	fijo	
	Nº programas automáticos cookControl	10		10	10	7	8	8	7		8	
	Programas de descongelación por peso	•		•	•	•	•	•	•		•	
	Memoria para almacenar recetas						•	•	•		•	
	Sistema de control	Electrónico		Electrónico	Electrónico	Electrónico	Electrónico	Electrónico	Electrónico	Mecánico	Electrónico	
	Nº de potencias de microondas	5		5	5	5	5	5	5	5	5	
	Programación electrónica con inicio / paro cocción	- / •		- / •	- / •	- / •	- / •	- / •	- / •	- / •	- / •	
	Programación mecánica de paro de cocción										•	
	Tiempo máximo programable min.	90		95	95	95	95	99	99	99	60	
	Funcionamiento simultáneo microondas + grill	•		•	•	•	•	•	•	•	•	
Modo demo	•		•	•	•	•	•	•	•	•		
Equipamiento interior	Sistema de distribución de ondas sin plato giratorio	•		•	•	•					•	
	Plato giratorio											
	Diámetro del plato giratorio	cm					31,5	25,5	25,5	25,5	27	
	Material del plato giratorio						Cristal	Cristal	Cristal	Cristal	Cristal	
	Grill	•		•	•	•	•	•	•	•	•	
	Acabado interior	Acero inoxidable / base cerámica		Acero inoxidable / base cerámica	Acero inoxidable / base cerámica	Acero inoxidable / base cerámica	Acero inoxidable / base cerámica	Acero inoxidable	Acero inoxidable	Acero inoxidable	Acero inoxidable	Lacado
	Tipo de iluminación	LED		LED	LED	LED	LED	LED	LED	LED	Convencional	LED
Nº de lámparas / Potencia	ud/W	1 / 1	1 / 1	1 / 1	1 / 1	1 / 1	1 / 3	1 / 3	1 / 3	1 / 3	1 / 1	
Limpieza	Asistente de limpieza humidClean	•		•	•	•	•	•	•	•	•	
	Programa de descalcificación											
Seguridad	Posibilidad de bloqueo de la electrónica (seguro de niños)											
Potencias	Máxima potencia de microondas	W	1.000	900	900	900	900	900	800	800	800	
	Potencia del grill	W	1.900	1.300	1.300	1.300	1.300	1.200	1.000		1.000	
Conexión eléctrica	Longitud del cable de conexión	cm	150	175	175	175	175	130	130	130	130	
	Tipo de enchufe	Schuko		Schuko	Schuko	Schuko	Schuko	Schuko	Schuko	Schuko	Schuko	
	Fusible mínimo para la conexión	A	16	10	10	10	10	10	10	10	10	
	Potencia total instalada	kW	3,1	1,99	1,99	1,22	1,22	1,45	1,27	1,27	1,27	
	Frecuencia de la red	Hz	50	50 - 60	50 - 60	50 - 60	50 - 60	50	50	50	50	
Tensión nominal	V	220 - 240	220 - 240	220 - 240	220 - 240	220 - 240	220 - 230	220 - 230	220 - 230	220 - 230		
Certificaciones	Certificaciones											
Accesorios incluidos de serie	Parrilla circular elevada grill	•		•	•	•	•	•	•	•	•	
	Parrilla elevada grill	•		•	•	•						
	Bandeja de cristal	•		•	•							
	Bandeja perforada para cocción al vapor	•		•	•	•	•	•	•	•	•	
Instalación	Integrable	•		•	•	•	•	•	•	•	•	
	Altura	cm	45	38	38	38	38	38	38	38	38	
	Anchura	cm	60	60	60	60	60	60	60	60	60	
	Marco para integración	No necesita										
Instalación en columna / mueble alto	• / -											

(•) Incluido o Sí.

Placas con extractor integrado.

Modelo	iQ700 placa flexInducción con extractor integrado		iQ500 placa combiInducción con extractor integrado		
	EX875LX67E	EX851HJ26E	ED851HQ26E	ED751HQ26E	ED631HQ26E
Ficha de producto según Reglamento (UE) n° 65/2014*	Consumo de energía anual kWh	61,8	61,8	61,8	61,8
	Clase de eficiencia energética ⁽¹⁾	B	B	B	B
	Eficiencia fluidodinámica %	28,1	28,1	28,1	28,1
	Clase de eficiencia fluidodinámica	A	A	A	A
	Eficiencia de iluminación lx/W				
	Clase de eficiencia de iluminación				
	Eficiencia de filtrado de grasa %	94	94	94	94
	Clase de eficiencia de filtrado de grasa	B	B	B	B
	Flujo de aire (mín/máx) en potencia normal m³/h	154/500	154/500	154/500	154/500
	Flujo de aire máximo m³/h	622	622	622	622
Potencia sonora (mín/máx) nivel normal dB (A) re 1 pW	42/69	42/69	42/69	42/69	
Potencia sonora máxima dB (A) re 1 pW	74	74	74	74	
Consumo de electricidad desactivado W					
Consumo de electricidad en modo espera W	0,3	0,25	0,25	0,19	
Información adicional según Reglamento (UE) n° 66/2014	Factor de incremento temporal	1	1	1	1
	Índice de eficiencia energética	57	57	57	57
	Flujo de aire medido en el punto de máxima eficiencia m³/h	365,8	365,8	365,8	365,8
	Presión de aire en el punto de máxima eficiencia Pa	468	468	468	468
Potencia eléctrica de entrada en el punto de máxima eficiencia W	169,3	169,3	169,3	169,3	
Diseño	Terminación	topClass	Biselado	Biselado	Bisel delantero
	Material perfiles	Aluminio			
	Anchura cm	80	80	80	70
Encastre	Color	Negro	Negro	Negro	Negro
	Tipo de sistema de anclaje	Guías laterales	Muelles	Muelles	Muelles
	Ancho del hueco (escotadura) mm	750	750	750	560
	Fondo del hueco (escotadura) mm	490	490	490	490
	Espesor mínimo de la encimera mm	16	16	16	16
	Ancho mm	812	802	802	710
	Fondo mm	520	522	522	522
	Alto del aparato sobre encimera mm	6	6	6	6
	Alto del aparato bajo la encimera mm	223	223	223	223
	Instalación en recirculación / salida de aire*	•/Accesorio HZ9VEDUO	•/Accesorio HZ9VEDUO	•/Accesorio HZ9VEDUO	•/Accesorio HZ9VEDUO
Prestaciones	Tipo de control	lightSlider	touchSlider Plus	touchSlider Plus	touchSlider Plus
	Home Connect	•	•	•	•
	Niveles de potencia de la placa/extractor	17/17+2	17/9+2	17/9+2	17/9+2
	Preparado para cookingSensor	• (necesario accesorio HZ39050)			
	frýingSensor: control de temperatura del aceite	5 niveles	11 niveles	11 niveles	11 niveles
	Función combi	•	•	•	•
	Mis favoritos	•	•	•	•
	Programación/Avisador de tiempo para cada zona	• / •	• / HC	• / HC	• / HC
	Función cronómetro	•	•	•	•
	Función limpieza: bloqueo temporal del control	•	•	•	•
	Función pausa	•	•	•	•
	Función memoria de ajustes seleccionados	•	•	•	•
	Función quickStart: detección automática de zona	•	•	•	•
	Función Silencio: 3 modos de indicadores acústicos	•	•	•	•
	Función powerMove	3 niveles			
	Función flexMotion	•			
	Función Mantener caliente	•	Vía Home Connect	Vía Home Connect	Vía Home Connect
	Función Comprobar recipiente	•	•	•	•
	Indicador de energía consumida	•	•	•	•
	Potencia total de la placa limitable por el usuario	•	•	•	•
Seguridad para niños automática o manual	•	•	•	•	
Indicador de calor residual en 2 niveles	•	•	•	•	
Autodesconexión de seguridad de la placa	•	•	•	•	
Modo Demo	•	•	•	•	
Motor iQdrive™ con 10 años de garantía	•	•	•	•	
Funcionamiento a intervalos	•	•	•	•	
Sensor automático de calidad del aire	•	•	•	•	
Control automático de la campana cookConnect	•	•	•	•	
Desconexión automática temporizada	•	•	•	•	
Reposición automática del escalón intensivo	•	•	•	•	
Indicador electrónico de saturación de filtro antiqrasa/carbón activo	- / •	- / •	- / •	- / •	
Tipo de filtros	Aluminio multicapa	Aluminio multicapa	Aluminio multicapa	Aluminio multicapa	
Filtros lavables en lavavajillas	•	•	•	•	
Delante derecha	Dimensiones mm	240x400	230x400	210x190	210x190
	Potencia kW	3,3	2,2	2,5	2,5
	Boost kW	3,7	3,7	3,7	3,7
Detrás derecha	Dimensiones mm			210x190	210x190
	Potencia kW			2,5	2,5
	Boost kW			3,7	3,7
Delante izquierda	Dimensiones mm	240x400	280	210x190	210x190
	Potencia kW	3,3	2,6	2,5	2,5
	Boost kW	3,7	3,7	3,7	3,7
Detrás izquierda	Dimensiones mm			210x190	210x190
	Potencia kW			2,5	2,5
	Boost kW			3,7	3,7
Extracción	Con salida de aire al exterior (según UNE/EN 61591)				
	En potencia mín. normal m³/h	154	154	154	154
	En potencia máx. normal m³/h	500	500	500	500
	En potencia intensiva m³/h	622	622	622	622
	En recirculación, potencia máxima m³/h	595	595	595	595
Potencia sonora	Con salida de aire al exterior (según UNE/EN 61591)				
	En potencia mín. normal dB (A) re 1 pW	42	42	42	42
	En potencia máx. normal dB (A) re 1 pW	69	69	69	69
	En potencia intensiva dB (A) re 1 pW	74	74	74	74
	En recirculación, potencia máxima dB (A) re 1 pW	72	72	72	72
Conexión eléctrica	Tensión nominal V	220-240	220-240	220-240	220-240
	Frecuencia de red Hz	50-60	50-60	50-60	50-60
	Potencia nominal kW	7,4	7,4	7,4	7,4
	Consumo en stand by en modo apagado W/h	0,5	0,3	0,3	0,3
	Consumo en stand by conectado a la red W/h	2	2	2	2
	Longitud del cable de conexión cm	110	110	110	110
	Cable conectado a la caja de conexiones	•	•	•	•
Possibilidad de conexión trifásica	•	•	•	•	

(*) Incluido o Sí.
 (1) Clase de eficiencia energética en un rango de A+++ (valor más eficiente) a D (valor menos eficiente).
 *Reglamento delegado (UE) n° 65/2014 de la Comisión de 1 de octubre de 2010 por el que se complementa la Directiva 2010/30/UE del Parlamento Europeo y del Consejo en lo relativo al etiquetado energético de los hornos y campanas extractoras de uso doméstico.

Placas de inducción.

Modelo	iQ700 placas flexInducción										iQ500 combiInducción	iQ300 inducción			iQ100 inducción				
	EX975KXW1E	EX975LVV1E	EX275HXC1E	EX875KYW1E	EX875LEC1E	EX775LYE4E	EX675JYW1E	EX675LYC1E	EX675LJC1E	ED651HSC1E	EH775LDC1E	EH631HDC1E	EH631BDB6E	EH677HCC1E	EH631HCC1E	EH631BJB6E			
Diseño	Terminación	topClass										Biselada	topClass			topClass			
	Material perfiles	Aluminio										Aluminio	Aluminio			Aluminio			
	Anchura	90										60	70			60			
	Color	Negro										Negro	Negro			Negro			
Encastre	Tipo de sistema de anclaje	Guías laterales	Guías laterales	Muelles de sujeción	Guías laterales	Guías laterales	Guías laterales	Guías laterales	Guías laterales	Guías laterales	Muelles de sujeción	Guías laterales	Muelles de sujeción	Muelles de sujeción	Guías laterales	Muelles de sujeción	Muelles de sujeción		
	Ancho del hueco (escotadura)	880										560	560			560			
	Fondo del hueco (escotadura)	490										490	490			490			
	Espesor mínimo de la encimera	16										16	16			16			
	Distancia mínima entre superficie de balda y parte superior delantera horno	30										30	30			30			
	Ancho	912										592	710			592			
Dimensiones aparato	Fondo	520										522	520			522			
	Alto del aparato sobre encimera	6										6	6			6			
	Alto del aparato bajo la encimera	51										51	51			51			
	Tipo de control	TFT touchPlus	lightSlider	touchSlider Plus	TFT touchPlus	lightSlider	lightSlider	TFT touchPlus	lightSlider	lightSlider	touchSlider Plus	lightSlider	touchSlider Plus	easyTouch	touchSlider Plus	touchSlider Plus	easyTouch		
Home Connect	•										•	•			•				
Control placa-campana	•										•	•			•				
Niveles de potencia	17										17	17			17				
Preparado para cookingSensor	• (necesario accesorio HZ39050)			• (necesario accesorio HZ39050)			• (necesario accesorio HZ39050)			• (necesario accesorio HZ39050)									
frayingSensor: control de temperatura del aceite	5 niveles		5 niveles		11 niveles		5 niveles		5 niveles		11 niveles		5 niveles		11 niveles				
Función combi											•								
Mis favoritos											•								
Programación/Avisador de tiempo para cada zona	• / •		• / •		• / HC		• / •		• / •		• / HC		• / •		• / HC		• / •		
Función cronómetro	•										•	•			•				
Función limpieza: bloqueo temporal del control	•										•	•			•				
Función pausa											•								
Función memoria de ajustes seleccionados	•										•	•			•				
Función quickStart: detección automática de zona	•										•	•			•				
Función Silencio: 3 modos de indicadores acústicos	•										•	•			•				
Función powerMove	•										•	•			•				
Función flexMotion	•										•	•			•				
Función Mantener caliente	•										•	•			•				
Función Comprobar recipiente	•										•	•			•				
Indicador de energía consumida	•										•	•			•				
Potencia total de la placa limitable por el usuario	•										•	•			•				
Seguridad para niños automática o manual	•										•	•			•				
Indicador de calor residual en 2 niveles	•										•	•			•				
Autodesconexión de seguridad de la placa	•										•	•			•				
Modo Demo	•										•	•			•				
Zonas de cocción	Zonas de inducción con función Boost	3		3		2		2		2		3		3		3			
	Zonas de inducción con función shortBoost	3		3		Vía Home Connect		2		2		Vía Home Connect		3		Vía Home Connect			
	Inductores auxiliares											2	1			1			
Centro	Dimensiones	mm 240x300		320/260/210															
	Potencia	kW 2,6		3,3/2,6/2,2															
	Boost	kW 3,7		3,7															
Delante derecha	Dimensiones	mm 240x400		230x400		400x210		230x400 (más auxiliar)		145		230x380 (más auxiliar)		230x380 (más auxiliar)		225x380 (más auxiliar)		210x380	
	Potencia	kW 3,3		3,3		3,3		3,3		1,4		3,3		3,3		3,3		3,3	
	Boost	kW 3,7		3,7		3,7		3,7		2,2		3,7		3,7		3,7		3,7	
Detrás derecha	Dimensiones	mm						280						145		145		145	
	Potencia	kW						2,6				1,6		1,4		1,6		1,4	
	Boost	kW						3,7				2,2		2,2		2,2		2,2	
Delante izquierda	Dimensiones	mm 240x400		230x400		400x210		230x400 (más auxiliar)		240x400		230x380 (más auxiliar)		230x380 (más auxiliar)		225x380 (más auxiliar)		280	
	Potencia	kW 3,3		3,3		3,3		3,3		3,3		3,3		2,6		3,6		3,3/2,6/2,2	
	Boost	kW 3,7		3,7		3,7		3,7		3,7		3,7		3,7		3,7		5,5/4,4/3,7	
Detrás izquierda	Dimensiones	mm																	
	Potencia	kW																	
	Boost	kW																	
Conexión eléctrica	Tensión nominal	V 220-240										220-240	220-240			220-240			
	Frecuencia de red	Hz 50-60										50-60	50-60			50-60			
	Potencia nominal	kW 11,1										7,4	7,4			7,4			
	Consumo en stand by en modo apagado	W/h 0,5										0,5	0,5			0,5			
	Consumo en stand by conectado a la red	W/h 2										2	2			2			
	Longitud del cable de conexión	cm 110										110	110			110			
	Cable conectado a la caja de conexiones											•	•			•			
Possibilidad de conexión trifásica	•										•	•			•				

(•) Incluido o Sí.

Placas Dominó.

Modelo	iQ700 placas dominó				iQ100 placa dominó
	EX375FXB1E	ER3A6AB70	ER3A6BB70	EH375FBB1E	
Tipo	Tipo de placa	flexInducción	Wok de Gas	Gas	Inducción
Diseño	Terminación	topClass	topClass	topClass	topClass
	Material perfiles	Aluminio	Aluminio	Aluminio	Aluminio
	Material de la superficie	Cristal vitrocerámico	Cristal vitrocerámico	Cristal vitrocerámico	Cristal vitrocerámico
	Anchura cm	30	30	30	30
Encastre	Tipo de sistema de anclaje	Anclaje dominó	Anclaje dominó	Anclaje dominó	Anclaje dominó
	Ancho del hueco (escotadura) mm	270	270	270	270
	Fondo del hueco (escotadura) mm	490	490	490	490
	Espesor mínimo de la encimera mm	16	30	30	16
	Distancia mínima entre superficie de balda y parte superior delantera horno mm	30			30
Dimensiones aparato	Ancho mm	302	302	302	302
	Fondo mm	520	520	520	520
	Alto del aparato sobre encimera mm	6	62	62	6
	Alto del aparato bajo la encimera mm	51	45	45	51
	Fondo del aparato con acometida de gas		62	62	
Prestaciones	Tipo de control	touchSlider	stepFlame	stepFlame	touchSlider
	Niveles de potencia/Rango de temperatura	17	9	9	17
	Programación de desconexión	•			•
	Función cronómetro	•			•
	gasStop		•	•	
	Material de la parrilla		Hierro fundido	Hierro fundido	
	Tipo de parrilla		Sencilla	Continua	
	Parrilla lavable en el lavavajillas		•	•	
	3 modos de indicadores acústicos: activados, confirmación y desactivados	•			•
	Indicador de calor residual		2 niveles	2 niveles	2 niveles
	Autodesconexión de seguridad de la placa	•			•
	Tapa de cristal vitrocerámico				
	Función limpieza: bloqueo temporal del control	•			•
	Función memoria de ajustes seleccionados	•			•
Función quickStart: detección automática de zona	•			•	
Función powerMove	•			•	
Indicador de energía consumida	•			•	
Anillo Wok		•			
Wok dual con regulación dual de la llama			•		
Zonas de cocción	Zonas de inducción	1			2
	Zonas de gas		1	2	
Delante centro	Diámetro zona mm				210
	Boost kW				3,7
	Potencia kW		0,3-6	0,4-1,9	2,2
Detrás centro	Diámetro recipientes cm		22-30	14-22	
	Diámetro zona mm	210x400			145
	Boost kW	3,7			2,2
Conexión de gas	Potencia kW	3,3		0,6-2,8	1,4
	Diámetro recipientes cm			20-26	
	Potencia acometida de gas kW		6	4,7	
Conexión eléctrica	Gas inyectores serie		Gas natural	Gas natural	
	Juego de inyectores		Butano/Propano	Butano/Propano	
Certificados	Tensión nominal V	220-240	220-240	220-240	220-240
	Frecuencia de red Hz	50-60	50-60	50-60	50-60
	Potencia nominal kW	3,7	0,002	0,002	3,7
	Longitud del cable de conexión cm	110	100	100	110

(•) Incluido o Sí.

Placas de gas.

Modelo	iQ700 placas de gas		iQ500 placas de gas		
	ER9A6SB70	EP7A6QB90	EP6A6CB20		
Diseño	Material de la superficie	Cristal vitrocerámico negro	Cristal templado negro	Cristal templado negro	
	Anchura cm	90	75	60	
Encastre	Tipo de sistema de anclaje	Muelles	Muelles	Muelles	
	Ancho del hueco (escotadura) mm	850	560	560	
	Fondo del hueco (escotadura) mm	490	490	490	
	Espesor mínimo de la encimera mm	30	30	30	
	Posibilidad de instalación enrasada		•	•	
Dimensiones aparato	Ancho mm	912	752	590	
	Fondo mm	520	520	520	
	Alto del aparato sobre encimera mm	61	58	58	
	Alto del aparato bajo la encimera mm	45	45	45	
	Fondo del aparato con acometida de gas mm	61	56	56	
	Tecnología stepFlame	•	•	•	
Prestaciones	Encendido eléctrico integrado en el mando	•	•	•	
	Seguridad gasStop	•	•	•	
	Wok	•	•	•	
	Regulación dual de llama en wok	•			
	Indicador de calor residual	•			
	Material parrillas	Hierro fundido	Hierro fundido	Hierro fundido	
	Parrillas lavables en el lavavajillas	•			
	Número de parrillas continuas	2			
	Número de parrillas sencillas	1	5	3	
	Zonas de cocción	Número de quemadores	5	5	3
		Potencia kW	0,4-1,9	0,35-1,75	0,33-1
Delante derecha	Diámetro recipientes cm	14-22	14-22	12-16	
	Potencia kW	0,6-2,8	0,5-3	0,5-3	
Detrás derecha	Diámetro recipientes cm	20-26	20-26	20-26	
	Potencia kW	0,4-1,9	1,55-4		
Delante centro	Diámetro recipientes cm	14-22	22-30		
	Potencia kW	0,3-1,1			
Detrás centro	Diámetro recipientes cm	12-16			
	Potencia kW	0,3-6	0,33-1	1,55-4	
Delante izquierda	Diámetro recipientes cm	22-30	12-16	22-30	
	Potencia kW		0,35-1,75		
Detrás izquierda	Diámetro recipientes cm		14-22		
	Potencia acometida de gas kW	13,7	11,5	8	
Conexión de gas	Gas inyectores serie	Gas natural	Gas natural	Gas natural	
	Juego de inyectores	Butano/Propano	Butano/Propano	Butano/Propano	
Conexión eléctrica	Tensión nominal V	220-240	220-240	220-240	
	Frecuencia de red Hz	50-60	50-60	50-60	
	Potencia nominal kW	2	1,1	1,1	
	Longitud del cable de conexión cm	150	100	100	
Certificados	Número de homologación	PIN0099CR933	PIN0099CR934	PIN0099CR934	

Placas vitrocerámicas.

Modelo	iQ300 placas vitrocerámicas		iQ100 placas vitrocerámicas	
	ET631FKP8E	ET61RBKB8E	ET63RBEA8E	
Diseño	Terminación	Bisel delantero	Terminación cristal	Bisel delantero
	Anchura cm	60	60	60
Encastre	Tipo de sistema de anclaje	Muelles	Muelles	Muelles
	Ancho del hueco (escotadura) mm	560	560	560
	Fondo del hueco (escotadura) mm	490	490	490
	Espesor mínimo de la encimera mm	16	16	16
	Distancia mínima entre superficie de balda y parte superior delantera horno mm	20	20	20
Dimensiones aparato	Ancho mm	592	592	592
	Fondo mm	522	522	522
	Alto del aparato sobre encimera mm	6	6	6
	Alto del aparato bajo la encimera mm	45	45	45
Prestaciones	Tipo de control	touchSlider	easyTouch	easyTouch
	Niveles de potencia	17	17	17
	Programación para cada zona	•	•	
	Función limpieza: bloqueo temporal del control	•		
	Función memoria de ajustes seleccionados	•		•
	Función Silencio: 3 modos de indicadores acústicos	•		•
	Indicador de energía consumida	•		•
	Seguridad para niños automática o manual	•		•
	Indicador de calor residual en 2 niveles	•		•
	Autodesconexión de seguridad de la placa	•		•
	Zonas de cocción	Zonas vitrocerámicas	3	3
Zonas vitrocerámicas con función Boost		2		
Delante derecha	Diámetro mm	180/120	180	210
	Potencia kW	2,0/1,0	2	2,2
	Boost kW	2,3		
Detrás derecha	Diámetro mm	145	145	145
	Potencia kW	1,2	1,2	1,2
	Boost kW			
Delante izquierda	Diámetro mm	275/210	275/210	145
	Potencia kW	2,7/2,1	2,7/2,0	1,2
	Boost kW	3,4		
Detrás izquierda	Diámetro mm			180
	Potencia kW			2
	Boost kW			
Conexión eléctrica	Tensión nominal V	220-240	220-240	220-240
	Frecuencia de red Hz	50-60	50-60	50-60
	Potencia nominal kW	5,75	5,7	6,6
	Longitud del cable de conexión cm	100	100	100
	Cable conectado a la caja de conexiones			
	Posibilidad de conexión trifásica	•	•	•

(•) Incluido o Sí.

Extracción.

Table with 6 columns: Modelo, iQ700 extractor de encimera, iQ500 extractor de techo, iQ500 extractores de techo slim, iQ500 isla. Rows include technical specifications like energy consumption, efficiency, light output, and accessories.

Table with 4 columns: Modelo, iQ700 inclinada, iQ500 inclinada, iQ300 inclinada. Rows include technical specifications for island and wall-mounted models, including efficiency, light output, and accessories.

(*) Includido o Sí.
(1) Clase de eficiencia energética dentro del rango A+++ (más eficiente) a D (menos eficiente).
(**) Consultar catálogo para accesorios de tubos de PVC.
(***) Recirculación no compatible con placas de gas.

(*) Includido o Sí.
(1) Clase de eficiencia energética dentro del rango A+++ (más eficiente) a D (menos eficiente).
(**) Es una distancia mínima a respetar según normativas de seguridad. La altura final de colocación de la campana dependerá de la altura usuario y del diseño de la cocina. No hay un máximo permitido por normativa, pero siempre hay que tener en cuenta que no debe haber menos de 30 cm desde la salida de la campana al primer codo y que una mayor altura implica una menor captación directa de los humos (salvo en el caso de extractores de techo, ver distancia máxima).

Extracción.

Modelo	iQ500 decorativas integradas		iQ700 telescópicas		iQ300 telescópicas		iQ100 telescópica	
	LJ97BAM60	LJ67BAM60	LI99SA684	LI69SA684	LI97SA531	LI67SA531	LI64MB521	
Ficha de producto según Reglamento (UE) n° 65/2014	Consumo de energía anual kWh	63,9	61,9	40,9	41	41	38	41,1
	Clase de eficiencia energética(1)	B	B	A	A	A	A	B
	Eficiencia fluidodinámica %	27,6	27,6	33,9	33,5	28	28	18,7
	Clase de eficiencia fluidodinámica	B	B	A	A	A	B	C
	Eficiencia de iluminación lx/W	62,7	75,6	57,6	57,6	66	70	43,7
	Clase de eficiencia de iluminación	A	A	A	A	A	A	A
	Eficiencia de filtrado de grasa %	90,2	90,2	87,2	87,2	87,9	89	86,6
	Clase de eficiencia de filtrado de grasa	B	B	B	B	B	B	B
	Flujo de aire (mín./máx.) en potencia normal m³/h	265/460	265/460	277/503	280/500	210/397	211/399	260/390
	Flujo de aire máximo m³/h	749	749	959	935	729	728	389
	Potencia sonora (mín./máx.) nivel normal dB(A) re 1 pW	50/63	50/63	42/57	41/57	41/53	41/53	59/67
	Potencia sonora máxima dB(A) re 1 pW	73	73	71	71	69	68	67
	Consumo de electricidad desactivado W			0	0	0	0	0
	Consumo de electricidad en modo espera W			0,4	0,4	0,2	0,2	0
Información adicional según Reglamento (UE) n° 66/2014	Factor de incremento temporal	1	1	0,8	0,8	0,8	1	1,3
	Índice de eficiencia energética	60	59	47,3	46,4	54,6	54,1	66,2
	Flujo de aire medido en el punto de máxima eficiencia m³/h	377,1	377,1	404	416	354	357	205,4
	Presión de aire en el punto de máxima eficiencia Pa	420	420	374	371	267	268	269
	Potencia eléctrica de entrada en el punto de máxima eficiencia W	159,2	159,2	123,9	127,8	93,7	98,5	82,1
	Potencia nominal del sistema de iluminación W	9	9	6,4	6,4	6	4,2	3
	Iluminancia media sistema de iluminación en superficie cocción lux	571	476	355	294	355	294	131
Dimensiones exteriores	Altura en evacuación de aire al exterior mm	340	340	378	378	426	426	203
	Altura en recirculación mm			378	378	426	426	203
	Ancho mm	897	597	898	598	898	598	598
	Fondofondo con visera extraída mm	298/-	298/-	290/455	290/455	290/458	290/458	290/455
Dimensiones de encastre	Peso kg	15,16	13,38	15,581	12,839	13,127	10,713	8,415
	Altura mm	340	340	337	337	385	385	162
	Anchura mm	860	560	524	524	524	524	526
Instalación	Fondo mm	300	300	290**	290**	290	290	290
	Diámetro de salida mm	120/150	120/150	120/150	120/150	120/150	120/150	120/150
	Distancia mínima a una placa de cocción eléctrica mm(*)	430	430	430	430	430	430	430
Prestaciones	Distancia mínima a una placa de cocción gas mm(*)	650	650	650	650	650	650	650
	Instalación con salida de aire al exterior/recirculación	* / *	* / *	* / *	* / *	* / *	* / *	* / *
	Sistema de fácil instalación	Instalación Confort	Instalación Confort
	Motor iQdrive™		
	Tipo de control	touchControl	touchControl	touchControl slider con display	touchControl slider con display	Control electrónico	Control electrónico	Control electrónico
	Desconexión automática temporizada
	Indicador electrónico saturación de filtro antigraza
	Indicador electrónico saturación de filtro carbón activo
	Sensor automático de calidad del aire
	Control placa-campana
	Funcionamiento a intervalos
	Reposición automática del escalón intensivo
Capacidad de extracción	Tipo de filtro	Aluminio multicapa, marco acero	Aluminio multicapa, marco acero	Aluminio multicapa, marco acero	Aluminio multicapa, marco acero	Aluminio multicapa, marco acero	Aluminio multicapa, marco acero	Aluminio multicapa, marco acero
	Número de filtros antigraza	2	2	3	2	2	2	2
	Interior blindado
	Válvula antirretorno
	Niveles de extracción	4	4	5	5	4	4	3
	Salida de aire al exterior (según norma UNE/EN 61591)							
	en nivel 1 m³/h	265	265	277	280	210	211	260
	en nivel 2 m³/h	355	355	371	370	314	316	320
	en nivel 3 m³/h	460	460	503	500	397	399	390
	en intensivo mín m³/h	676	676	676	670	670	670	670
en intensivo máx m³/h	749	749	959	935	730	728	728	
Potencia sonora	Recirculación							
	en nivel máximo (tradicional) m³/h	652	652	796	780	476	483	196
	en nivel máximo (alta eficiencia) m³/h			811	811	627	628	
	Sistema de insonorización especial		
	Salida de aire al exterior (según norma UNE/EN 60704-3)							
en nivel 1 dB(A) re 1 pW	50	50	42	41	41	41	59	
en nivel 2 dB(A) re 1 pW	57	57	49	49	49	49	64	
en nivel 3 dB(A) re 1 pW	63	63	57	57	53	53	67	
en intensivo mín dB(A) re 1 pW	64	64	64	64	64	64	64	
en intensivo máx dB(A) re 1 pW	73	73	71	71	69	68	68	
Recirculación								
en nivel máximo (tradicional) dB(A) re 1 pW	77	77	79	77	73	73	74	
en nivel máximo (alta eficiencia) dB(A) re 1 pW	74	74	74	74	71	71	71	
Iluminación	Clase de lámparas	LED	LED	LED de alta eficiencia	LED de alta eficiencia	LED de alta eficiencia	LED de alta eficiencia	LED de alta eficiencia
	Iluminación regulable en intensidad
	Encendido y apagado gradual de la luz
	N° de lámparas	3	2	3	2	3	2	2
	Potencia total de iluminación W	9	6,3	6	4	6	4	3
	Temperatura de color predefinida Kelvin	3.500	3.500	3.500	3.500	3.500	3.500	3.500
Conexión eléctrica	Potencia total de acometida W	259	256	266	266	146	144	108
	Tensión nominal V	220 - 240	220 - 240	220 - 240	220 - 240	220 - 240	220 - 240	220 - 240
	Fusible mínimo A			10	10	10	10	10
Accesorios	Frecuencia de la red Hz	50	50	50/60	50/60	50	50/60	50
	Longitud del cable de conexión cm	130	130	175	175	175	175	175
	Clavija Schuko
	Kit de recirculación estandar/tradicional	LZ16IBI14*	LZ16IBI14*	LZ12ITD11	LZ16IBI14	LZ12ITD11	LZ16IBI14	LZ11ITD11
	Kit de recirculación de alta eficiencia antipolen	LZ11IXC16	LZ11IXC16	LZ11IXC16	LZ11IXC16	LZ11IXC16	LZ11IXC16	LZ11IXC16
	Kit de recirculación de larga duración	LZ11ITD11	LZ11ITD11	LZ11ITD11	LZ11ITD11	LZ11ITD11	LZ11ITD11	LZ11ITD11
	Frontal diseño negro/innox					Código SAT 00579487	LZ46850	
	Frontal negro					Código SAT 17005403	LZ46561	LZ46561
	Frontal blanco					Código SAT 17005402	LZ46521	LZ46521
	Frontal acero						LZ46551	
Certificaciones	Conducto prolongador negro H (187-360) mm	LZ11IBN61	LZ11IBN61					
	Conducto prolongador negro H (441-877)mm	LZ11IBK61	LZ11IBK61					
	Accesorio para ocultar la campana			LZ49601	LZ46600	LZ49601	LZ46600	

(*) Incluido o Sí.
 (1) Clase de eficiencia energética dentro del rango A+++ (más eficiente) a D (menos eficiente).
 (*) Es una distancia mínima a respetar según normativas de seguridad, la altura final de colocación de la campana dependerá de la altura usuario y del diseño de la cocina. No hay un máximo permitido por normativa, pero siempre hay que tener en cuenta que no debe haber menos de 30 cm desde la salida de la campana al primer codo y que una mayor altura implica una menor captación directa de los humos (salvo en el caso de extractores de techo, ver distancia máxima).
 (**) Para alinear frontal de la campana con el frontal del mueble, consultar esquemas de instalación.

Lavavajillas.

Tipo		iQ700 libre instalación 60 cm			iQ500 libre instalación 60 cm			iQ300 libre instalación 60 cm			
Modelo		SN27TI00CE	SN25EI13CE	SN25ZI08CE	SN23EC03ME	SN23EI03ME	SN23EW03ME	SN23EI03KE	SN23EW03KE		
Color		Acero	Acero	Acero	Acero	Acero	Blanco	Acero	Blanco		
Etiquetado energético*	Clase de eficiencia energética ⁽¹⁾										
	Energía ⁽²⁾ / agua ⁽³⁾	kWh / litros	54 / 9,5	54 / 9	65 / 9	65 / 9	65 / 9	64 / 9	64 / 9		
	Capacidad	nº servicios	14	14	14	14	14	13	13		
	Duración del programa ⁽⁴⁾	h:min	04:55:00	4:30:00	03:35:00	03:35:00	03:35:00	03:35:00	03:35:00		
	Potencia sonora	dB (A) re 1 pW	44	42	40	42	42	42	42		
	Clase de eficiencia sonora		B	B	B	B	B	B	B		
Prestaciones	Tipo de instalación	Libre instalación									
	Control										
	Home Connect	•									
	Función "i"	•									
	touchControl frontal/superior	• / •									
	Display	TFT									
	Color de la información display	Imágenes y textos a color									
	Inicio diferido	h									
	Indicador tiempo restante	•									
	Indicador electrónico de sal	•									
	Indicador electrónico de abrillantador	•									
	Señal acústica fin de programa	•									
	*Todo en 1" Detección automática de detergentes	•									
	Programas										
	aquaSensor / nº de programas automáticos	• / 1									
	Programa eco	50°C/295 min									
	Programa automático	45-65°C/100-160 min									
	Programa Inteligente	40°C/145-150 min									
	Programa intensivo	70°C/145-150 min									
	Programa rápido 60°C	60°C/89 min									
Programa 1 hora	65°C/60 min										
Programa rápido 45°C	45°C/29 min										
Programa brillanteShine: cuidado integral cristal	40°C/115-120 min										
Protección del cristal: válvula de estabilización de dureza del agua	•										
Programa copas/delicado	50°C/240 min										
Programa silencio	0°C/15 min										
Programa prelavado	0°C/15 min										
Programa favorito: selección vía manual / vía App HC	• / •										
Funciones											
Extra brillo	•										
Apertura automática autoOpen Dry: selección vía manual / vía App HC	• / •										
Zona intensiva	•										
Media carga	•										
Higiene plus	•										
varioSpeed plus	•										
Limpieza de la cuba 2.0	•										
Silence on demand: selección vía manual / vía App HC	• / •										
Equipamiento y tecnología	Tipo de cesta	flexComfort Pro									
	Color cestas / embellecedores	Gris grafito									
	Iluminación interior emotionLight®	•									
	3ª bandeja varioDrawer	varioDrawer Pro									
	Zona hidráulica glassZone en la cesta superior	•									
	Bandeja dosificadora de detergentes combinados	•									
	Terminaciones esféricas varillas	•									
	Varillas abatibles cesta superior/inferior	6/6+2									
	Elementos abatibles terminados en color azul	•									
	Regulación cesta superior	rackMatic 3									
	Soportes para tazas en cesta superior	2									
	Bandeja para cubiertos grandes	•									
	Soporte para copas	•									
	Sistema de deslizamiento avanzado cesta superior	•									
	Ruedines de baja fricción cesta inferior	•									
	Freno en cesta inferior	•									
	Sistema de secado con zeolitas®	•									
	Tipo de secado: Intercambiador de calor / Asistente de secado	• / •									
	Motor iQdrive™	•									
	Sistema antifugas: aquaStop con garantía por vida**	•									
	Cuba íntegra de acero/mixta con base Polinox®	• / -									
	Dimensiones aparato	Altura con/sin tapa	mm								
		Ancho	mm								
Fondo		mm									
Fondo con puerta abierta		mm									
Altura regulable		mm									
Conexión eléctrica y toma de agua		Tensión nominal	V								
	Intensidad corriente eléctrica	A									
	Potencia total conexión a red eléctrica	W									
	Frecuencia de red	Hz									
	Longitud del cable de conexión	cm									
	Tipo de enchufe	Schuko									
	Longitud del tubo de entrada de agua	cm									
	Longitud del tubo de desagüe	cm									
	Posibilidad de conexión a agua fría o caliente	•									
	Conexión a agua caliente	°C									

(*) Incluido o Sí.
 **Información de etiquetado energético según el Reglamento (UE) n° 2017/1369 del Parlamento Europeo y del Consejo y el Reglamento Delegado (UE) 2019/2017 de la Comisión.
 **Ver términos de la garantía en siemens-home.bsh-group.es/qaqastop.
 **Ver términos de la garantía energética en una escala de A a G.
 (1) Clase de eficiencia energética en una escala de A a G.
 (2) Consumo de energía en kWh/100 ciclos de lavado (usando el programa Eco).
 (3) Consumo de agua en litros/ciclo de lavado (usando el programa Eco).
 (4) Duración del programa Eco.

Lavavajillas.

Tipo	iQ300 int. 45 cm puerta deslizante	iQ500 integrable 45 cm	iQ300 integrable 45 cm	iQ500 modulares
Modelo	SR93EX24LE	SR65YX04ME	SR63EX24KE	SC05IB00TE
Color	Negro y acero	Negro	Negro y acero	Acero
Etiquetado energético*	<p>Clase de eficiencia energética ⁽¹⁾</p> <p>Energía ⁽²⁾ / agua ⁽³⁾ kWh / litros</p> <p>Capacidad n° servicios</p> <p>Duración del programa ⁽⁴⁾ h:min</p> <p>Potencia sonora dB (A) re 1 pW</p> <p>Clase de eficiencia sonora</p>			
Prestaciones	<p>Tipo de instalación</p> <p>Integración: puerta fija / puerta deslizante</p> <p>Iluminación lateral sideLight</p> <p>Proyección timeLight / infoLight</p> <p>Sistema de apertura asistida Open Assist</p> <p>Control</p> <p>Home Connect</p> <p>Función "I"</p> <p>touchControl frontal/superior</p> <p>Display</p> <p>Color de la información display</p> <p>Inicio diferido h</p> <p>Indicador tiempo restante</p> <p>Indicador electrónico de sal</p> <p>Indicador electrónico de abrillantador</p> <p>Señal acústica fin de programa</p> <p>"Todo en 1" Detección automática de detergentes</p> <p>Programas</p> <p>aguaSensor / n° de programas automáticos</p> <p>Programa eco</p> <p>Programa automático</p> <p>Programa Inteligente</p> <p>Programa intensivo</p> <p>Programa rápido 60°C</p> <p>Programa 1 hora</p> <p>Programa rápido 45°C</p> <p>Programa brilliantShine: cuidado integral cristal</p> <p>Protección del cristal: válvula de estabilización de dureza del agua</p> <p>Programa copas/delicado</p> <p>Programa silencio</p> <p>Programa prelavado</p> <p>Programa favorito: selección vía manual / vía App HC</p> <p>Funciones</p> <p>Extra brillo</p> <p>Apertura automática autoOpen Dry: selección vía manual / vía App HC</p> <p>Zona intensiva</p> <p>Media carga</p> <p>Higiene plus</p> <p>varioSpeed plus</p> <p>Limpieza de la cuba 2.0</p> <p>Silence on demand: selección vía manual / vía App HC</p>			
Equipamiento y tecnología	<p>Tipo de cesta</p> <p>Color cestas / embellecedores</p> <p>Iluminación interior emotionLight®</p> <p>3* bandeja varioDrawer (accesorio)</p> <p>Zona hidráulica glassZone en la cesta superior</p> <p>Bandeja dosificadora de detergentes combinados</p> <p>Terminaciones esféricas varillas</p> <p>Varillas abatibles cesta superior/inferior</p> <p>Elementos abatibles terminados en color azul</p> <p>Regulación cesta superior</p> <p>Soportes para tazas en cesta superior</p> <p>Bandeja para cubiertos grandes</p> <p>Soporte para copas</p> <p>Sistema de deslizamiento avanzado cesta superior</p> <p>Ruedines de baja fricción cesta inferior</p> <p>Freno en cesta inferior</p> <p>Sistema de secado con zeolitas®</p> <p>Tipo de secado: Intercambiador de calor / Asistente de secado</p> <p>Motor iQdrive™</p> <p>Sistema antifugas: aquaStop con garantía por vida**</p> <p>Cuba íntegra de acero/mixta con base Polinox®</p>			
Dimensiones aparato	<p>Altura con/sin tapa</p> <p>Ancho</p> <p>Fondo</p> <p>Fondo con puerta abierta</p> <p>Altura regulable</p> <p>Tensión nominal</p> <p>Intensidad corriente eléctrica</p> <p>Potencia total conexión a red eléctrica</p> <p>Frecuencia de red</p> <p>Longitud del cable de conexión</p> <p>Tipo de enchufe</p> <p>Longitud del tubo de entrada de agua</p> <p>Longitud del tubo de desagüe</p> <p>Posibilidad de conexión a agua fría o caliente</p> <p>Conexión a agua caliente</p>			

(*) Incluido o Sí.
 *Información de etiquetado energético según el Reglamento (UE) n° 2017/1369 del Parlamento Europeo y del Consejo y el Reglamento Delegado (UE) 2019/2017 de la Comisión.
 **Ver términos de la garantía en siemens-home.bsh-group.es/laqaastop.
 (1) Clase de eficiencia energética en una escala de A a G.
 (2) Consumo de energía en kWh/100 ciclos de lavado (usando el programa Eco).
 (3) Consumo de agua en litros/ciclo de lavado (usando el programa Eco).
 (4) Duración del programa Eco.

Frigoríficos y congeladores.

Modelo	iQ700 combi Multidoor	iQ500 combi Multidoor	iQ300 combi Multidoor
Modelo	KF96RSBEA	KF96DPXEa	KF96DPPEA
Etiquetado energético*	KF96DAXEA	KF96NAXEA	KF96NVPEA
Etiquetado energético*	<p>Categoría de modelo</p> <p>Clase de eficiencia energética¹</p> <p>Consumo de energía anual kWh/año</p> <p>Volumen útil total litros</p> <p>Volumen útil frigorífico litros</p> <p>Volumen útil congelador litros</p> <p>Volumen útil compartimento bodega litros</p> <p>Capacidad compartimento bodega (n° botellas vino 0,75 l)</p> <p>noFrost en congelador</p> <p>Autonomía h</p> <p>Capacidad de congelación 24 h kg/24 h</p> <p>Clase climática</p> <p>Potencia sonora dB(A) re 1 pW</p> <p>Clase de eficiencia sonora</p>		
Dimensiones	<p>Altura del aparato</p> <p>Anchura del aparato</p> <p>Fondo del aparato sin tirador</p> <p>Fondo del aparato con tirador</p> <p>número de puertas/cajones exteriores</p>		
Tipo	<p>Color puerta</p> <p>Color laterales</p> <p>Antihuellas</p> <p>Diseño soft de puerta</p> <p>Tirador</p> <p>N° de circuitos de frío independientes</p> <p>N° de compresores</p> <p>Motor inverter</p> <p>N° estrellas compartimento congelador</p> <p>Home Connect</p> <p>Sensor de proximidad</p>		
Control del aparato	<p>Control electrónico</p> <p>Indicador temperatura</p> <p>Ubicación del indicador de temperatura</p> <p>Regulación independiente de temperaturas refrigerador/congelador</p> <p>Regulación independiente de temperaturas en el compartimento bodega</p> <p>Funciones especiales</p> <p>Función "super-congelación" (desconexión automática)</p> <p>Función "super-refrigeración" (desconexión automática)</p> <p>Señal de aviso avería acústica/óptica</p> <p>Señal de aviso temperatura acústica/óptica</p> <p>Señal de aviso puerta abierta acústica/óptica</p> <p>Descongelación automática frigorífico y congelador</p>		
Iluminación	<p>Iluminación</p> <p>Ubicación de la iluminación frigorífico</p> <p>Ubicación de la iluminación del compartimento bodega</p> <p>Ubicación de la iluminación congelador</p>		
Equipamiento	<p>Refrigerador</p> <p>Filtro de carbón activo</p> <p>N° total de balcones y soportes en la contrapuerta</p> <p>N° compartimentos con tapa en la contrapuerta</p> <p>Cajón para frutas y verduras</p> <p>Cajón para carnes y pescados</p> <p>N° de cajones</p> <p>N° de bandejas de cristal de seguridad</p> <p>N° de bandejas de cristal de seguridad ajustables en altura</p> <p>N° bandejas multiuso regulables en altura</p> <p>Botellero</p> <p>Terminaciones</p> <p>N° de hueveras (n° huevos)</p> <p>Dispensador de agua y hielo</p> <p>Tipo de conexión: toma de agua</p> <p>Filtro para el agua</p> <p>Dispensa: Agua / Cubitos de hielo / hielo picado</p> <p>Función especial "Llenado de botella"</p> <p>Generación de hielo</p> <p>Congelador</p> <p>N° total de cajones</p> <p>N° cajones sin tapa</p> <p>Cajones bigBox</p> <p>N° de cubiteras</p>		
Conexión eléctrica	<p>Tensión nominal</p> <p>Intensidad corriente eléctrica</p> <p>Frecuencia de red</p> <p>Longitud del cable de conexión</p> <p>Tipo de enchufe</p>		

(*) Incluido o Sí.
 (1) Dentro del rango de A a G.
 *Información de etiquetado energético según el Reglamento (UE) n° 2017/1369 del Parlamento Europeo y del Consejo y el Reglamento Delegado (UE) 2019/2016 de la Comisión.

Frigoríficos y congeladores.

Modelo		iQ700 combi 70 cm		iQ500 combis 70 cm				iQ300 combis 70 cm		iQ700 combi 60 cm		iQ500 combis 60 cm			
		KG49NSBBF	KG49NAIBT	KG49NAXCF	KG49NAICT	KG49NXIDQ	KG49NXWDQ	KG39NSBBF	KG39NAIAT	KG39NAIBT	KG39NAXCF	KG39NAICT	KG39NAIBT	KG39NAXCF	KG39NAICT
	Categoría de modelo	Frigorífico - congelador													
	Clase de eficiencia energética ¹	A B		A C		A C		A D		A B		A B		A C	
Etiquetado energético* y otra información técnica	Consumo de energía anual kWh/año	142	142	178	178	207	207	129	104	129	162	162	162	162	
	Volumen útil total litros	440	440	440	440	438	438	363	363	363	363	363	363		
	Volumen útil frigorífico litros	311	311	311	311	330	330	260	260	260	260	260	260		
	Volumen útil congelador litros	129	129	129	129	108	108	103	103	103	103	103	103		
	noFrost en congelador	•	•	•	•	•	•	•	•	•	•	•	•		
	Autonomía h	21	21	18	18	16	16	18	21	18	15	15	15		
	Capacidad de congelación 24 h kg/24 h	11,5	11,5	11	11	11	11	10	11	10	10	10	10		
	Clase climática	SN-T	SN-T	SN-T	SN-T	SN-T	SN-T	SN-T	SN-T	SN-T	SN-T	SN-T	SN-T		
	Potencia sonora dB(A) re 1 pW	35	35	35	35	36	36	33	33	33	35	35	35		
	Clase de eficiencia sonora	B	B	B	B	C	C	B	A	B	B	B	B		
Libre instalación/integrable	• / -	• / -	• / -	• / -	• / -	• / -	• / -	• / -	• / -	• / -	• / -	• / -			
Dimensiones	Altura del aparato mm	2.030	2.030	2.030	2.030	2.030	2.030	2.030	2.030	2.030	2.030	2.030			
	Anchura del aparato mm	700	700	700	700	700	700	600	600	600	600	600			
	Fondo del aparato sin tirador mm	667	667	667	667	670	670	665	665	665	665	665			
	Fondo del aparato con tirador mm	667	720	667	720	710	710	665	720	720	665	720			
Sentido de apertura la puerta	A la derecha														
Puerta reversible	•														
Tipo	Color puerta	Cristal negro satinado	Acero	Black Inox	Acero	Acero	Blanco	Cristal negro satinado	Acero	Acero	Black Inox	Acero			
	Color laterales	Gris oscuro	Gris	Gris oscuro	Gris	Gris	Blanco	Gris oscuro	Gris	Gris	Gris oscuro	Gris			
	Antihuellas	•	•	•	•	•	•	•	•	•	•	•			
	Diseño soft de puerta	Plana	Plana	Plana	Plana	Plana	Plana	Plana	Plana	Plana	Plana	Plana			
	Tirador	Integrado	Externo	Integrado	Externo	Externo	Externo	Integrado	Externo	Externo	Integrado	Externo			
	Nº de circuitos de frío independientes	2	2	2	2	2	2	2	2	2	2	2			
	Nº de compresores	1	1	1	1	1	1	1	1	1	1	1			
	Motor inverter	•	•	•	•	•	•	•	•	•	•	•			
	Condensador en laterales	lado derecho**													
	Nº estrellas compartimento congelador	***(*)	***(*)	***(*)	***(*)	2 laterales	2 laterales	***(*)	***(*)	***(*)	***(*)	***(*)	***(*)		
Control del aparato	Home Connect	•													
	Control electrónico	•													
	Indicación temperatura	LED	LED	LED	LED	LED	LED	LED	LED	LED	LED	LED			
	Ubicación del indicador de temperatura (electrónica)	Interior	Exterior	Exterior	Exterior	Exterior	Exterior	Interior	Interior	Exterior	Exterior	Exterior			
	Función "super-congelación" (desconexión automática)	•													
	Función "super-refrigeración" (desconexión automática)	•													
	Funciones especiales	Alarma, vacaciones, eco, fresh	Alarma, vacaciones, eco, fresh	Alarma, vacaciones, eco, fresh	Alarma, vacaciones, eco, fresh	Alarma, bloqueo	Alarma, bloqueo	Alarma, vacaciones, eco, fresh	Alarma	Alarma, vacaciones, eco, fresh	Alarma, vacaciones, eco, fresh	Alarma, vacaciones, eco, fresh			
	Señal de aviso de avería acústica/óptica	• / •	• / •	• / •	• / •	• / •	• / •	• / •	• / •	• / •	• / •	• / •	• / •		
	Señal de aviso de temperatura acústica/óptica	• / •	• / •	• / •	• / •	• / •	• / •	• / •	• / •	• / •	• / •	• / •	• / •		
	Señal de aviso de puerta abierta acústica/óptica	• / •	• / •	• / •	• / •	• / •	• / •	• / •	• / •	• / •	• / •	• / •	• / •		
Descongelación congelador automática	•														
Descongelación refrigerador automática	•														
Iluminación frigorífico	LED con softStart/LED	• / -	• / -	• / -	• / -	• / -	• / -	• / -	• / -	• / -	• / -	• / -			
	Ubicación Superior/Lateral	• / •	• / •	• / •	• / •	• / •	• / •	• / •	• / •	• / •	• / •	• / •			
Iluminación congelador	LED con softStart/LED	• / -	• / -	• / -	• / -	• / -	• / -	• / -	• / -	• / -	• / -	• / -			
	Ubicación Superior/Lateral	• / -	• / -	• / -	• / -	• / -	• / -	• / -	• / -	• / -	• / -	• / -			
Equipamiento	Refrigerador														
	Nº total de balcones y soportes en la contrapuerta	4	4	4	4	4	4	4	4	4	4	4			
	Nº compartimentos con tapa en la puerta	1	1	1	1	1	1	1	1	1	1	1			
	Cajón para frutas y verduras	hyperFresh	hyperFresh	hyperFresh	hyperFresh	hyperFresh	hyperFresh	hyperFresh	hyperFresh	hyperFresh	hyperFresh	hyperFresh			
	Cajón para carnes y pescados	hyperFresh <0 °C	hyperFresh <0 °C	hyperFresh <0 °C	hyperFresh <0 °C	hyperFresh <0 °C	hyperFresh <0 °C	hyperFresh <0 °C	hyperFresh <0 °C	hyperFresh <0 °C	hyperFresh <0 °C	hyperFresh <0 °C			
	Nº de bandejas de cristal de seguridad	5	5	5	5	5	5	5	5	5	5	5			
	Botellero	Cromado	Cromado	Cromado	Cromado	Cromado	Cromado	Cromado	Cromado	Cromado	Cromado	Cromado			
	Accesorio botellero de acero	•													
	Perfiles bandejas cristal	Cromados	Cromados	Cromados	Cromados	Cromados	Cromados	Cromados	Cromados	Cromados	Cromados	Cromados			
	Terminaciones	Cromadas	Cromadas	Cromadas	Cromadas	Cromadas	Cromadas	Blancas	Cromadas	Cromadas	Cromadas	Cromadas			
Nº de hueveras (nº huevos)	3 (12)	3 (12)	3 (12)	3 (12)	3 (12)	3 (12)	3 (12)	3 (12)	3 (12)	3 (12)	3 (12)				
Congelador															
Nº cajones	3	3	3	3	3	3	3	3	3	3	3				
Bandejas de cristal de seguridad	•														
Nº de cubiteras	•														
Conexión eléctrica	Tensión nominal V	220 - 240													
	Intensidad corriente eléctrica A	10													
	Frecuencia de red Hz	50													
	Longitud del cable de conexión mm	2.400													
Tipo de enchufe	Schuko														
Combinación	Accesorio de unión 2030 x 6 mm	KS39ZAL00													

(*) Incluido o Sí.
 (1) Dentro del rango de A a G.
 *Información de etiquetado energético según el Reglamento (UE) n° 2017/1369 del Parlamento Europeo y del Consejo y el Reglamento Delegado (UE) 2019/2016 de la Comisión.
 **Mirando el combi de frente.

Frigoríficos y congeladores.

		Frigorífico americano iQ500	
Modelo		KA93DAIEP	
Categoría de modelo		Frigorífico - congelador	
Clase de eficiencia energética ¹			
Consumo de energía anual kWh/año		324	
Volumen útil total litros		562	
Volumen útil frigorífico litros		371	
Volumen útil congelador litros		191	
noFrost en el congelador		•	
Autonomía h		6	
Capacidad de congelación 24 h kg/24 h		12	
Clase climática		SN-T	
Potencia sonora dB(A) re 1 pW		42	
Clase de eficiencia sonora		D	
Altura del aparato mm		1.787	
Anchura del aparato mm		908	
Fondo del aparato sin tirador mm		707	
Fondo del aparato con tirador mm		762	
Color puerta		Acero	
Color laterales		Gris	
Antihuellas		•	
Diseño soft de puerta		Plana	
Tirador		Exterior	
Dispensador de agua y hielo		•	
Nº de circuitos de frío independientes		1	
Nº de compresores		1	
Motor inverter		•	
Condensador en laterales		2 laterales	
Nº estrellas compartimento congelador		***(*)	
Home Connect		•	
Control electrónico		•	
Indicador temperatura		Display digital touchControl	
Ubicación de temperatura		Exterior	
Regulación independiente de temperaturas refrigerador/congelador		• / •	
Funciones especiales		Bloqueo, ahorro de energía, vacaciones	
Función "super-congelación" (desconexión automática)		•	
Función "super-refrigeración" (desconexión automática)		•	
Señal de aviso avería acústica/óptica		•	
Señal de aviso temperatura acústica/óptica		•	
Señal de aviso puerta abierta acústica/óptica		• / •	
Descongelación automática frigorífico y congelador		•	
LED		•	
Ubicación		Superior	
Refrigerador			
Nº total de balcones y soportes en la contrapuerta		5	
Nº compartimentos con tapa en la puerta		•	
Cajón para frutas y verduras		•	
Cajón para carnes y pescados		•	
Nº de cajones		2	
Nº de bandejas de cristal de seguridad		5	
Bandejas con tecnología easyLift		•	
Botellero		Cromado	
Terminaciones		Cromadas/Blancas	
Nº de hueveras (nº huevos)		1 (12)	
Congelador			
Nº cajones		2	
Cajones bigBox		•	
Bandejas de cristal		5	
Nº de cubiteras		Dispensador	
Acumuladores de frío		•	
Tensión nominal V		220 - 240	
Intensidad corriente eléctrica A		10	
Frecuencia de red Hz		50	
Longitud del cable de conexión mm		1.700	
Tipo de enchufe		Schuko	

(*) Incluido o Sí.
 (1) Dentro del rango de A a G.
 *Información de etiquetado energético según el Reglamento (UE) n° 2017/1369 del Parlamento Europeo y del Consejo y el Reglamento Delegado (UE) 2019/2016 de la Comisión.

		Vinoteca integrable iQ500	Vinoteca integrable iQ300	Vinoteca libre instalación
Modelo		KU21WAHG0	KU20WVHF0	KW36KATGA
Categoría de modelo		Frigorífico-bodega, bodega y armarios para la conservación de vino	Frigorífico-bodega, bodega y armarios para la conservación de vino	Frigorífico-bodega, bodega y armarios para la conservación de vino
Clase de eficiencia energética ¹				
Consumo de energía anual kWh/año		130	100	155
Volumen útil total litros		120	58	370
Capacidad n° botellas vino 0,75 l		44	21	199
Clase climática		SN-ST	SN-ST	SN-ST
Potencia sonora dB(A) re 1 pW		38	38	38
Clase de eficiencia sonora		C	C	C
Libre instalación/integrable		Integrable	Integrable	Libre instalación
Altura del aparato mm		818	818	1860
Anchura del aparato mm		598	298	600
Fondo del aparato sin tirador mm		581	567	610
Fondo del aparato con tirador mm		635	620	610
Altura del nicho mm		820	820	-
Anchura del nicho mm		600	300	-
Fondo del nicho mm		560	550	-
Sentido de apertura de la puerta		Derecha	Derecha	Derecha
Puerta reversible		•	•	•
Diseño soft de puerta		Plana	Plana	Plana
Material puerta		Cristal de 3 capas	Cristal de 3 capas	Cristal de 3 capas
Filtro ultravioleta		•	•	•
Laterales		Negros	Negros	Negros
Tirador		Externo	Externo	Integrado
Nº de circuitos de frío independientes		2	1	2
Nº de compresores		1	1	1
Ventilación frontal		•	•	•
Posibilidad de cierre de puerta con llave		-	-	•
Control electrónico		•	•	•
Indicación temperatura		Display digital	Display digital	Display digital
Ubicación indicador temperatura		Interior	Interior	Interior
Zonas de regulación independiente de temperatura		2	1	2
Rango temperatura		5°C / 20°C	5°C / 20°C	5-20°C
Función bloqueo de la electrónica		•	•	•
Señal de aviso puerta abierta acústica/óptica		• / •	• / •	• / -
Señal de aviso avería acústica/óptica		• / •	• / •	• / •
Descongelación automática		•	•	•
LED con Soft Start		•	•	•
Iluminación on/off		•	•	•
Modo presentación		•	•	•
Nº bandejas		5	4	10
Nº bandejas de madera de roble		3	3	8
Nº bandejas extraíble de guías telescópicas		1	0	1
Nº bandejas ajustables en altura		-	-	4
Nº bandeja para presentación de vino		-	-	1
Nº bandejas cristal seguridad		-	-	-
Tensión nominal V		220-240	220-240	220-240
Intensidad corriente eléctrica A		6	6	10
Frecuencia de red Hz		50-60	50	50
Longitud del cable de conexión mm		2.300	2.300	2.300
Tipo de enchufe		Schuko	Schuko	Schuko

(*) Incluido o Sí.
 (1) Dentro del rango de A a G.
 *Información de etiquetado energético según el Reglamento (UE) n° 2017/1369 del Parlamento Europeo y del Consejo y el Reglamento Delegado (UE) 2019/2016 de la Comisión.

