

# Máquina de lavar louça

## Manual de Instruções

PARTE 1 : Versão Genérica

**CLVM9824I**

***Corberô***

Leia atentamente este manual antes de usar a máquina de lavar louça.  
Guarde este manual para referência futura.

# CONTEÚDO

01	Informação de segurança	2
02	Descrição do produto	8
	Usar a máquina de lavar louça	9
03	Carregar o sal no descalcificador	10
	Conselhos para carregar os tabuleiros	11
04	MANUTENÇÃO E LIMPEZA	13
	Cuidados externos	13
	Cuidados internos	13
	Cuidar da máquina de lavar louça	16
	INSTRUÇÕES DE INSTALAÇÃO	18
05	Ligação elétrica	18
	Abastecimento de água e drenagem	19
	Ligação das mangueiras de drenagem	20
	Coloque o aparelho	21
	Instalação livre	21
	Instalação incorporada (para o modelo embutido)	22
06	CONSELHOS PARA A RESOLUÇÃO DE PROBLEMAS	27
	Disponibilidade de peças sobressalentes	
07	CARREGAR OS TABULEIROS	31
	Dicas usadas no porta-talheres	



## NOTA:

- Consultar a secção Sugestões para a resolução de problemas irá ajudá-lo a resolver alguns problemas comuns.
- Se não conseguir resolver os problemas sozinho, peça a ajuda de um técnico profissional.
- O fabricante, seguindo uma política de constante desenvolvimento e atualização de produtos, pode fazer modificações sem aviso prévio.
- Caso se perca ou esteja desatualizado, pode receber um novo manual do utilizador do fabricante ou vendedor responsável.

# INFORMAÇÃO DE SEGURANÇA

## ⚠ ADVERTÊNCIA

Ao usar a sua máquina de lavar louça, siga as precauções abaixo:

A instalação e reparação só pode ser levada a cabo por um técnico qualificado

Este aparelho destina-se a ser usado em aplicações domésticas e similares, tais como:

- áreas de cozinha em lojas, escritórios e outros ambientes de trabalho;
- casas de campo;
- por clientes em hotéis, motéis e outros ambientes residenciais;
- em ambientes do tipo alojamento e pequeno-almoço

Este aparelho pode ser utilizado por crianças a partir dos 8 anos de idade e por pessoas com capacidades físicas, sensoriais ou mentais reduzidas ou com falta de experiência e conhecimentos, se lhes tiver sido dada supervisão ou instruções relativas à utilização do eletrodoméstico de uma forma segura e eles compreendam os perigos envolvidos.

As crianças não devem brincar com o aparelho. A limpeza e a manutenção por parte do utilizador não devem ser feitas por crianças sem supervisão. (Para EN60335-1)

Este aparelho não deve ser utilizado por pessoas (incluindo crianças) com capacidades físicas, sensoriais ou mentais reduzidas, ou falta de experiência e conhecimento, a menos que tenham recebido supervisão ou instruções relativas ao uso do aparelho por uma pessoa responsável pela sua segurança. (Para IEC60335-1)

- O material de embalagem pode ser perigoso para as crianças!
- As crianças devem ser supervisionadas para garantir que não brincom com o aparelho.
- Este aparelho é apenas para uso doméstico em interiores. Para se proteger contra o risco de choque elétrico, não mergulhe a unidade, o cabo ou a ficha em água ou outro líquido.
- Desligue antes dos trabalhos de limpeza e manutenção do aparelho. Use um pano macio humedecido com sabão suave e depois use um pano seco para o limpar novamente.
- Se o cabo de alimentação estiver danificado, deve ser substituído pelo fabricante ou pelo seu agente de serviço ou por uma pessoa com as mesmas qualificações, a fim de evitar um perigo.



## Instruções de ligação à terra

---

- Este aparelho deve ser ligado à terra. Em caso de mau funcionamento ou avaria, a ligação à terra reduzirá o risco de choque elétrico, proporcionando um caminho de menor resistência à corrente elétrica. Este aparelho está equipado com uma ficha condutora de ligação à terra.
- A ficha deve ser ligada a uma tomada apropriada, instalada e com ligação à terra de acordo com todos os códigos e portarias locais.
- A ligação incorreta do condutor de ligação à terra do equipamento pode resultar num risco de choque elétrico.
- Verifique com um eletricista qualificado ou um representante da assistência técnica se tiver dúvidas sobre se o aparelho está devidamente ligado à terra.

- Não modifique a ficha fornecida com o aparelho, se este não encaixar na tomada.
- Peça a um electricista qualificado para instalar uma tomada adequada.
- Não abuse, nem se sente ou fique em pé sobre a porta ou o tabuleiro da máquina de lavar louça.
- Não utilize a sua máquina de lavar louça, a menos que todos os painéis estejam corretamente posicionados.
- Abra a porta com muito cuidado. Se a máquina de lavar louça estiver a funcionar, há o risco de haver fugas de água.
- Não coloque objetos pesados ou fique de pé sobre a porta quando ela estiver aberta. O aparelho pode inclinar-se para a frente.
- Ao carregar artigos para lavar:
  - 1) Localize os objetos afiados para que não danifiquem a vedação da porta;
  - 2) Atenção: As facas e outros utensílios de ponta afiada devem ser carregados no cesto com as pontas para baixo ou colocados horizontalmente.
- Alguns detergentes para máquinas de lavar louça são fortemente alcalinos. Podem ser extremamente perigosos se ingeridos. Evite o contacto com a pele e os olhos e mantenha as crianças afastadas da máquina de lavar louça quando a porta estiver aberta.
- Verifique se o depósito do detergente está vazio após completar o ciclo de lavagem.

- Não lave artigos de plástico, a menos que estejam marcados como "lavável na máquina de lavar louça" ou equivalente.
- Para artigos de plástico não marcados, verifique as recomendações do fabricante.
- Utilize apenas detergentes e agentes de enxaguamento recomendados para utilização na máquina de lavar louça.
- Nunca use sabão, detergente de roupa ou detergente para lavar as mãos na sua máquina de lavar louça.
- A porta não deve ser deixada aberta, pois isso poderia aumentar o risco de tropeçar.
- Durante a instalação, a fonte de alimentação não deve ser dobrada ou achatada de forma excessiva ou perigosa.
- Não mexa nos controles.
- O eletrodoméstico deve ser ligado à válvula de água principal com novos conjuntos de mangueiras. Os acessórios antigos não devem ser reutilizados.
- Para poupar energia, em modo de espera, o aparelho desliga-se automaticamente quando não há funcionamento durante 15 minutos.
- O número máximo de conjuntos de jantar para lavagem é 9.
- A pressão máxima para a água é de 1MPa.
- A pressão mínima para a água é de 0,04MPa.

# Eliminação

---

- Para eliminar a embalagem e o eletrodoméstico, dirija-se a um centro de reciclagem. Portanto, corte o cabo de alimentação e inutilize o dispositivo de fecho da porta.
- As embalagens de cartão são feitas de papel reciclado e devem ser descartadas em contentores de reciclagem de papel usado.
- Ao garantir que este produto seja descartado corretamente, ajudará a evitar possíveis consequências negativas para o meio ambiente e para a saúde humana, que poderiam ser causadas pelo manuseio inadequado deste produto.
- Para informações mais detalhadas sobre a reciclagem deste produto, por favor, contacte a sua Câmara Municipal e o seu serviço de eliminação de resíduos domésticos.



**ELIMINAÇÃO: Não elimine este produto como lixo municipal não separado. Recicle esses resíduos separadamente, pois é necessário um tratamento especial.**

# DESCRIÇÃO DO PRODUTO

## IMPORTANTE:

Para obter o melhor desempenho da sua máquina de lavar louça, leia todas as instruções de utilização antes de a utilizar pela primeira vez.

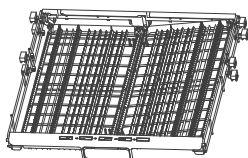
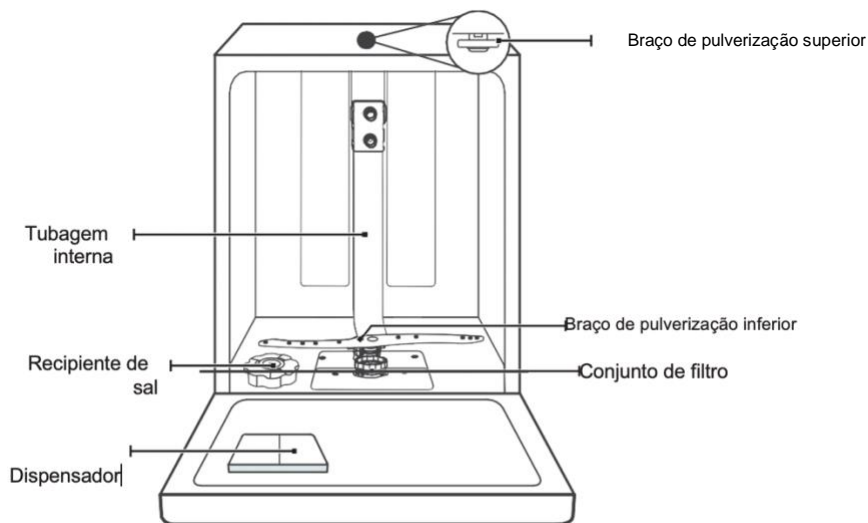

Tabuleiro para talheres

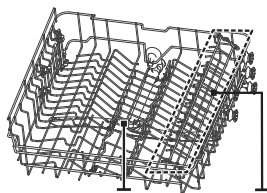

Braço de pulverização superior Prateleiras para copos

Tabuleiro superior

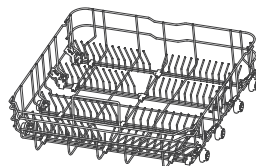

Tabuleiro inferior



**NOTA:** As imagens são apenas para referência, alguns modelos podem ser diferentes

# USAR A SUA MÁQUINA DE LAVAR LOUÇA

Antes de usar a sua máquina de lavar louça:



1. Configure o descalcificador de água
2. Coloque o sal no descalcificador
3. Coloque o tabuleiro
4. Encha o doseador

Consulte a secção 1 "Descalcificador de água" da PARTE II:  
Versão especial, se precisar de configurar o descalcificador de água.

## CARREGAR O SAL NO DESCALCIFICADOR

### NOTA:

Se o seu modelo não tiver qualquer descalcificador de água, pode omitir esta secção. Use sempre sal na máquina de lavar louça.

O recipiente de sal está localizado debaixo do tabuleiro inferior e deve ser cheio como explicado a seguir:

### ADVERTÊNCIA

**Use apenas sal especificamente concebido para uso na máquina de lavar louça!**

Qualquer outro tipo de sal não especificamente concebido para uso na máquina de lavar louça, especialmente sal de mesa, irá danificar o descalcificador de água. Em caso de danos causados pelo uso de sal inadequado, o fabricante não dá qualquer garantia e não se responsabiliza pelos danos causados.

**Recarregue com sal antes de fazer um ciclo.**

Isto evitará que grãos de sal ou água salgada derramada permaneçam no fundo da máquina durante um período de tempo que possa causar corrosão.

Siga os passos abaixo para adicionar sal à máquina de lavar louça:

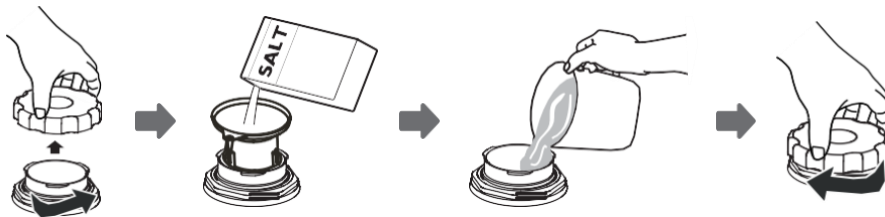

1. Retire o tabuleiro inferior e desenrosque a tampa do depósito.
2. Coloque a extremidade do funil (fornecido) no orifício e despeje aproximadamente 1,5 kg de sal na máquina de lavar louça.
3. Encha o recipiente de sal até à sua capacidade máxima com água. É normal que uma pequena quantidade de água saia do recipiente de sal.
4. Depois de encher o recipiente, volte a enroscar a tampa.
5. A luz de aviso de sal apagar-se-á depois de o recipiente de sal ter sido cheio com sal.
6. Imediatamente após a colocação do sal no recipiente de sal, deve ser iniciado um programa de lavagem (sugerimos a utilização de um programa curto). Caso contrário, o sistema de filtragem, a bomba ou outras peças importantes da máquina podem ser danificadas por água salgada. Isto está fora da garantia.

### **Nota:**

O recipiente de sal só deve ser novamente cheio quando a luz de aviso de sal  no painel de controlo acender.

Dependendo de quão bem o sal esteja dissolvido, a luz de aviso de sal ainda pode estar ligada, mesmo que o recipiente de sal esteja cheio.

Se não houver luz de aviso de sal no painel de controlo (para alguns modelos), pode calcular quando o sal deve ser colocado no descalcificador pelo número de ciclos de lavagem.

Se tiver derramado sal, faça uma pré-lavagem ou um programa rápido para o remover.

# Conselhos para carregar o tabuleiro

## Ajustar o tabuleiro superior

A altura do tabuleiro superior pode ser facilmente ajustada para acomodar pratos mais altos no tabuleiro superior ou inferior

Para ajustar a altura do tabuleiro superior, siga estes passos:

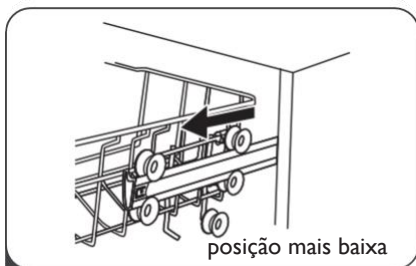

1 Puxe o tabuleiro superior.

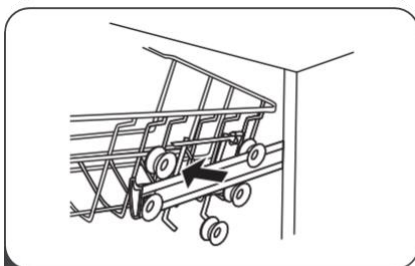

2 Retire o tabuleiro superior.

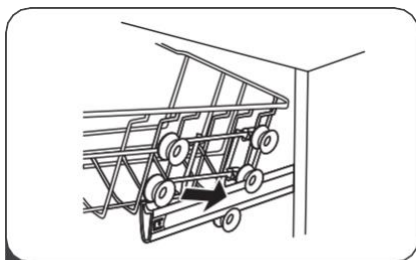

3 Volte a colocar o tabuleiro superior nas rodas superiores ou inferiores.

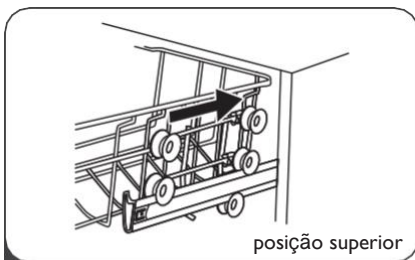

4 Empurre o tabuleiro superior.

## Tipo 2:

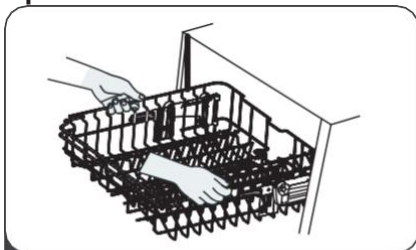

1

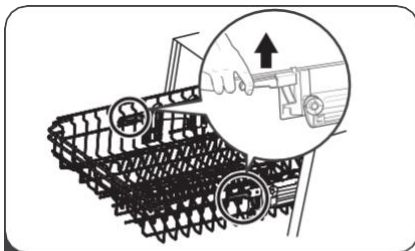

2

1 Para levantar o tabuleiro superior, basta levantar o tabuleiro superior no centro de cada lado até que o tabuleiro se encaixe na posição superior. Não é necessário levantar a pega do ajustador.

2 Para baixar o tabuleiro superior, levante as pegas de ajuste de cada lado para libertar o tabuleiro e baixe-o para a posição inferior.

## Dobrar os porta-copos

Para criar espaço para itens mais altos no tabuleiro superior, levante o porta-copos para cima. Depois pode apoiar os copos altos contra ele. Também pode eliminá-lo quando o seu uso não for necessário.



## Recolher os separadores de itens

Os espigões do tabuleiro inferior são utilizados para segurar pratos e uma travessa.

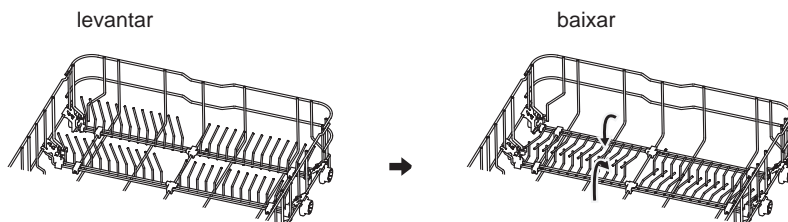

# MANUTENÇÃO E LIMPEZA

## • Cuidados externos

---

### A porta e a vedação da porta

Limpe regularmente as vedações das portas com um pano macio e húmido para remover depósitos de alimentos. Quando a máquina de lavar louça estiver carregada, os resíduos de alimentos e bebidas podem pingar pelos lados da porta da máquina de lavar louça. Estas superfícies estão fora da área de lavagem e a água não provém dos braços de pulverização. Qualquer depósito deve ser limpo antes da porta ser fechada.

### Painel de controlo

O painel de controlo deve ser limpo APENAS com um pano macio e húmido.

#### ADVERTÊNCIA

- Para evitar a penetração de água na fechadura da porta e nos componentes elétricos, não utilize um produto de limpeza em aerossol de qualquer tipo.
- Nunca utilize produtos de limpeza abrasivos ou esfregões em superfícies externas, pois estes podem riscar o acabamento. Algumas toalhas de papel também podem riscar ou deixar marcas na superfície.

## • Cuidados internos

---

### Sistema de filtração

O sistema de filtração na base da estrutura de lavagem retém os detritos grosseiros do ciclo de lavagem, incluindo objetos estranhos como palitos ou fragmentos. Os detritos grosseiros recolhidos podem causar a obstrução dos filtros. Verifique periodicamente o estado dos filtros. Remova cuidadosamente os objetos estranhos e limpe as peças do sistema de filtração com água, se necessário. Siga os passos abaixo para limpar o filtro.

#### NOTA:

As imagens são apenas para referência, diferentes modelos do sistema de filtração e os braços pulverizadores podem ser diferentes.

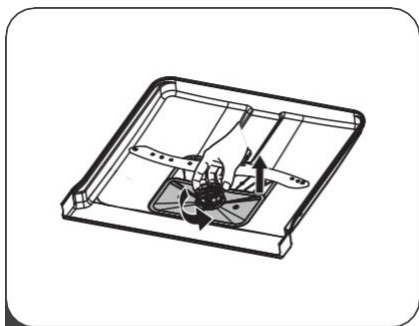

Segure o filtro grosso e gire-o no sentido horário para destravar o filtro. Levante o filtro para cima e retire-o da máquina de lavar louça.

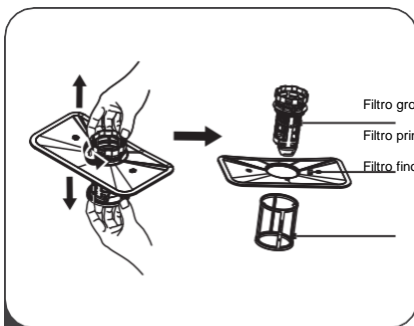

O filtro fino pode ser removido do fundo do conjunto do filtro. O filtro grosso pode ser separado do filtro principal apertando suavemente as abas na parte superior e puxando-o para fora.

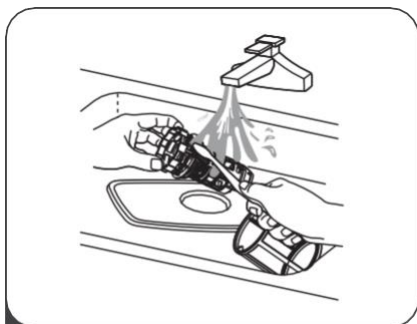

**3** Os resíduos alimentares maiores podem ser limpos lavando o filtro com água corrente. Para uma limpeza mais profunda, utilize uma escova de limpeza macia.

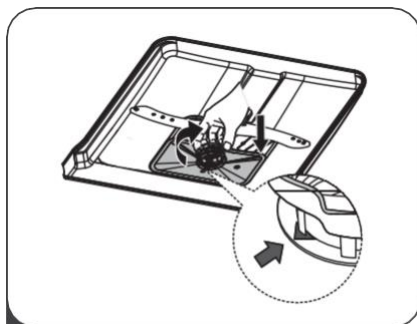

Volte a colocar os filtros na ordem inversa de desmontagem, volte a montar o filtro e rode-o no sentido horário até à seta de bloqueio.

### ⚠ ADVERTÊNCIA

- Não aperte demasiado os filtros. Volte a colocar os filtros de forma segura em sequência, caso contrário a sujidade grossa pode entrar no sistema e causar um bloqueio.
- NUNCA utilize a máquina de lavar louça sem os filtros instalados. A substituição incorreta do filtro pode reduzir o nível de desempenho do eletrodoméstico e danificar pratos e utensílios.

## Braços pulverizadores

É necessário limpar regularmente os braços de pulverização, uma vez que os químicos da água dura irão entupir os rolamentos e os jatos dos braços de pulverização. Para limpar os braços de pulverização, siga as instruções abaixo:

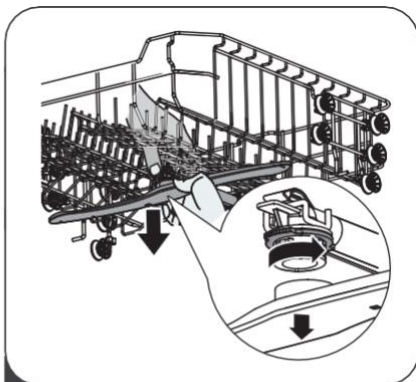

Para remover o braço de pulverização superior, segure a porca no centro da roda e rode o braço de pulverização no sentido contrário ao dos ponteiros do relógio para o remover.

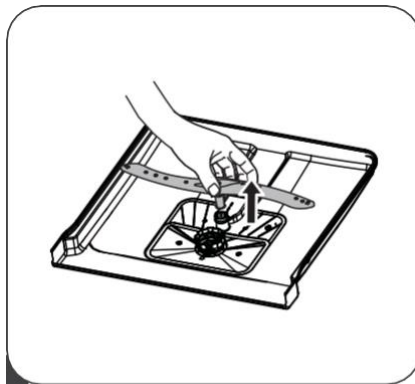

Para remover o braço de pulverização inferior, puxe o braço de pulverização para cima.

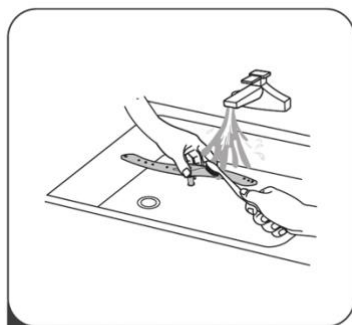

Lave os braços em água morna e ensaboada e use uma escova macia para limpar os jatos.

# Cuidados com a máquina de lavar

---

## Precauções contra geada

Tome medidas de proteção contra geadas na máquina de lavar louça no Inverno. Todos os ciclos pós-lavagem funcionam da seguinte forma:

1. Desligue a energia para a máquina de lavar louça na fonte de alimentação.
2. Desligue o fornecimento de água e desligue a tubagem de entrada de água da válvula de água.
3. Drene a água da tubagem de entrada e a válvula de água. (Use uma frigideira para recolher a água)
4. Volte a ligar o tubo de entrada de água à válvula de água.
5. Retire o filtro no fundo da cuba e use uma esponja para absorver a água no dreno.

## Depois de cada lavagem

Após cada lavagem, desligue o fornecimento de água ao aparelho e deixe a porta ligeiramente aberta para que a humidade e os odores não fiquem retidos no interior.

## Retire a ficha

Antes da limpeza ou manutenção, retire sempre a ficha da tomada.

## Sem solventes ou limpeza com abrasivos

Para limpar o exterior e as partes de borracha da máquina de lavar louça, não utilize solventes ou agentes de limpeza abrasivos. Basta usar um pano com água morna e sabão.

Para remover manchas ou manchas da superfície interior, utilize um pano humedecido com água e um pouco de vinagre ou um produto de limpeza feito especificamente para máquinas de lavar louça.

## Quando não estiver em uso por um longo período de tempo

Recomenda-se que faça um ciclo de lavagem com a máquina de lavar louça vazia e depois retire a ficha da tomada, desligue o abastecimento de água e deixe a porta do aparelho ligeiramente aberta. Isto ajudará a que as vedações das portas durem mais tempo e evitará a formação de odores no interior da máquina de lavar louça.

## Mover o aparelho

Se o eletrodoméstico tiver de ser movido, tente mantê-lo na posição vertical. Se for absolutamente necessário, pode ser colocado de costas.

## **Vedantes**

Um dos fatores que causam a formação de odores na máquina de lavar louça é a comida que permanece presa nos vedantes. A limpeza periódica com uma esponja húmida irá evitar que isto aconteça.

# INSTRUÇÕES DE INSTALAÇÃO

## ⚠ ADVERTÊNCIA



**Perigo de choque elétrico** Desligue a energia elétrica antes de instalar a máquina de lavar louça. Não o fazer pode resultar em morte ou choque elétrico.

## Atenção

A instalação de tubagens e equipamentos elétricos deve ser realizada por profissionais.

## • Sobre a ligação de alimentação

## ⚠ ADVERTÊNCIA

Para segurança pessoal:

- Não utilize um cabo de extensão ou ficha adaptadora com este eletrodoméstico.
- Não corte ou remova a ligação à terra do cabo de alimentação em nenhuma circunstância.

## Requisitos elétricos

Consulte a etiqueta de classificação para a classificação de tensão nominal e ligue a máquina de lavar louça à fonte de alimentação apropriada. Utilize o fusível necessário 10A / 13A / 16A, fusível de retardação ou disjuntor recomendado e forneça um circuito separado que sirva apenas este eletrodoméstico.

## Ligação elétrica

Certifique-se de que a tensão e a frequência da corrente correspondem às da placa de características. Insira a ficha apenas numa tomada que esteja devidamente ligada à terra. Se a tomada elétrica a que o aparelho vai ser ligado não for adequada para a ficha, substitua a ficha, em vez de utilizar um adaptador ou similar, pois isso pode causar sobreaquecimento e queimaduras.

**⚠ Assegure uma ligação à terra adequada antes de usar**

# Abastecimento e drenagem de água

## Ligação de água fria

Ligue a mangueira de abastecimento de água fria a um conector roscado de 3/4 (polegadas) e certifique-se de que está bem presa no lugar.

Se os tubos de água forem novos ou não foram usados por um longo período de tempo, deixe a água correr para garantir que a água esteja limpa. Esta precaução é necessária para evitar o risco de a entrada de água ficar bloqueada e danificar o aparelho.

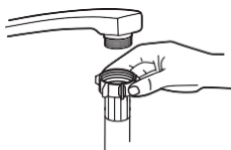

Mangueira de abastecimento normal



Mangueira de abastecimento de segurança

## Ligação da mangueira de abastecimento de segurança

A mangueira de abastecimento de segurança é constituída por paredes duplas. O sistema da mangueira assegura a sua intervenção bloqueando o fluxo de água em caso de rutura da mangueira de abastecimento e quando o espaço de ar entre a mangueira de abastecimento e a mangueira externa estiver cheio de água.

### ⚠ ADVERTÊNCIA

Uma mangueira que se liga à torneira pode rebentar se for instalada na mesma linha de água que a máquina de lavar louça. Se o seu lava-louça tiver uma, é recomendável desligar a mangueira e tapar o furo.

## Como ligar a mangueira de abastecimento de segurança

1. Retire as mangueiras de segurança completamente do compartimento de armazenamento na parte de trás da máquina de lavar louça.
2. Aperte os parafusos da mangueira de alimentação de segurança na torneira roscada de 3/4".
3. Ligue a água completamente antes de ligar a máquina de lavar louça.

## Como desligar a mangueira de abastecimento de segurança

1. Desligue a água.
2. Desaparafuse a mangueira de abastecimento de segurança da torneira.

# Ligação de mangueiras de drenagem

Insira a mangueira de drenagem num tubo de drenagem com um diâmetro mínimo de 4 cm ou deixe-a entrar na pia, certificando-se de que não a dobra. A altura do tubo de drenagem deve ser inferior a 1000 mm. A extremidade livre da mangueira não deve ser imersa em água para evitar o recuo da mangueira.

**⚠** Fixe com segurança a mangueira de drenagem na posição A ou na posição B

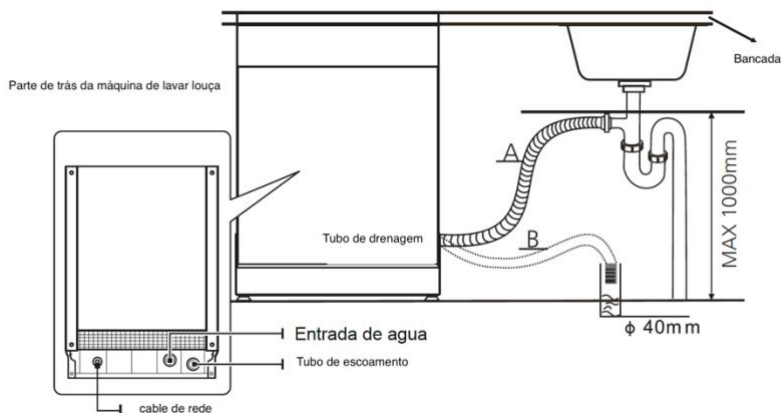

## **Como drenar o excesso de água das mangueiras**

Se o lava-louça estiver 1000 mm mais alta do que o chão, o excesso de água nas mangueiras não pode escorrer diretamente para o lava-louça. Será necessário drenar o excesso de água das mangueiras para um recipiente adequado que é mantido fora e mais baixo do que o lava-louça.

## **Saída de água**

Ligue a mangueira de drenagem de água. A mangueira de drenagem deve ser instalada corretamente para evitar vazamentos de água. Certifique-se de que a mangueira de drenagem de água não está dobrada ou esmagada.

## **Mangueira de extensão**

Se precisar de uma extensão de mangueira de drenagem, certifique-se de usar uma mangueira de drenagem similar.

Não deve exceder os 4 metros, caso contrário, o efeito de limpeza da máquina de lavar louça pode ser reduzido.

## **Ligação do sifão**

A ligação de resíduos deve estar a uma altura inferior a 1000 mm (máximo) do fundo da máquina de lavar louça.

## Colocação do aparelho

---

Coloque o aparelho no local desejado. As costas devem apoiar-se contra a parede atrás dela e os lados, ao longo dos móveis ou paredes adjacentes. A máquina de lavar louça está equipada com uma mangueira de abastecimento e drenagem de água que pode ser posicionada à direita ou à esquerda para facilitar a instalação.

### Nivelamento do aparelho

Uma vez posicionado o eletrodoméstico para o nivelamento, a altura da máquina de lavar louça pode ser alterada através de ajuste do nível de aparafusamento dos pés. Em qualquer caso, o aparelho não deve ser inclinado mais de 2°.

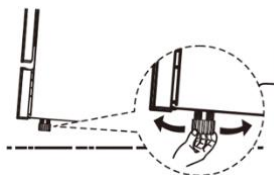

## Instalação independente

---

### Montagem entre móveis existentes

A altura da máquina de lavar louça, 845 mm, foi concebida para permitir a instalação da máquina entre unidades existentes da mesma altura em cozinhas. Os pés podem ser ajustados para atingir a altura correta. A parte superior laminada da máquina não requer nenhum cuidado especial, pois é resistente ao calor, à prova de arranhões e de manchas.

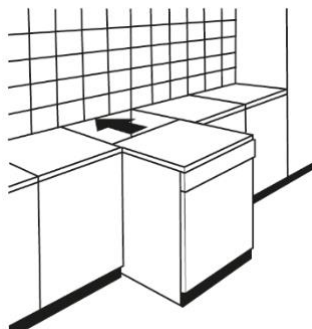

## Sob uma bancada de trabalho

(quando instalada sob uma bancada de trabalho)

Na maioria das cozinhas modernas, existe apenas uma bancada de trabalho sob a qual são instalados armários e eletrodomésticos. Neste caso, retire a parte superior da máquina de lavar louça, desaparafusando os parafusos por baixo da extremidade traseira da parte superior (a).

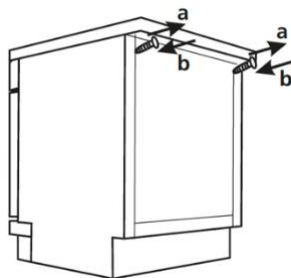

## Atenção

Após remover a parte superior da peça, os parafusos devem ser aparafusados novamente sob a aresta traseira da parte superior (b).

## Instalação embutida (para o modelo embutido)

### Passo 1. Seleção da melhor localização para a máquina de lavar louça

A posição de instalação da máquina de lavar louça deve estar próxima das mangueiras de entrada e de drenagem existentes e do cabo de alimentação. Ilustrações das dimensões do móvel e da posição de instalação da máquina de lavar louça.

1. Menos de 5 mm entre a parte superior da máquina de lavar louça e o armário e a porta exterior alinhada com o móvel.

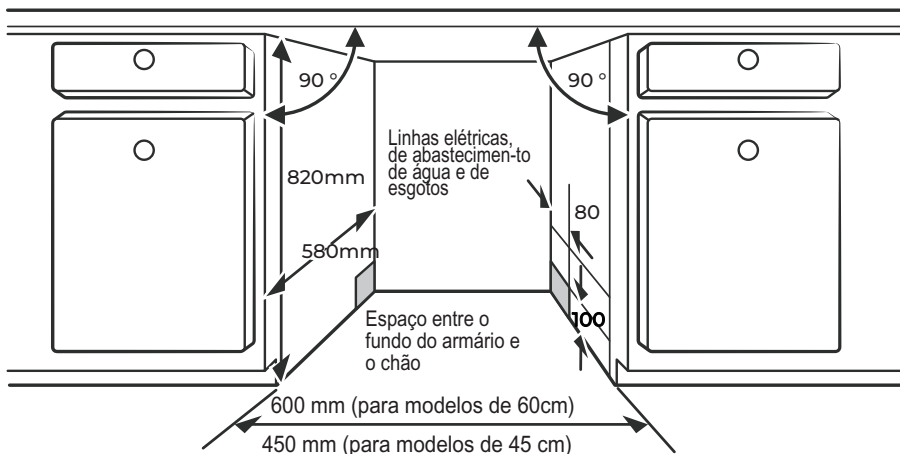

2.2. Se a máquina de lavar louça estiver presa no canto do móvel, deve haver algum espaço quando a porta for aberta.

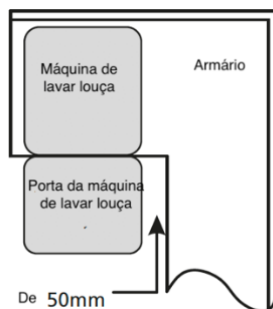

### 💡NOTA:

Dependendo da localização da sua tomada elétrica, pode ser que tenha de fazer um furo no lado oposto do armário.

## Passo 2: Dimensões e instalação do painel estético

Siga as instruções específicas de instalação para fixar o painel estético da porta.

### Modelo semi-integrado

O grampo mágico A e o grampo mágico B deslocam-se, o grampo mágico A no painel estético de madeira e o grampo mágico B feltrado na porta exterior da máquina de lavar louça (ver figura A). Depois de montar o painel, fixe o painel à porta exterior com parafusos e cavilhas (ver figura B).

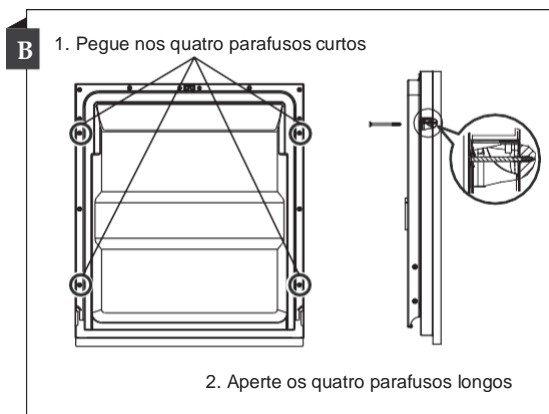
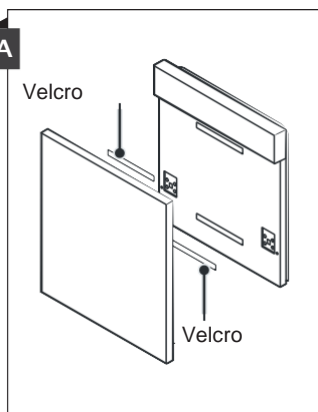

## Modelo totalmente integrado

Instale o gancho no painel de madeira estético e coloque o gancho na ranhura da porta exterior da máquina de lavar louça (ver figura A). Depois de montar o painel, fixe o painel à porta exterior com parafusos e cavilhas (ver figura B).

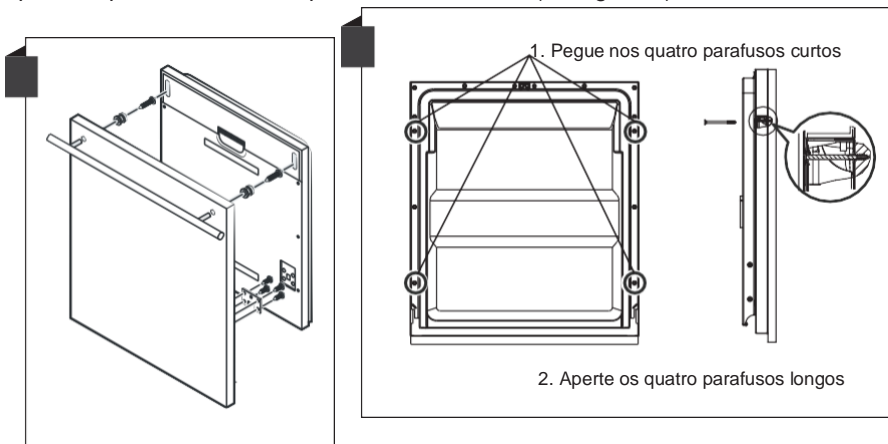

## Passo 3. Ajuste da tensão da mola da porta

1. As molas da porta são colocadas na fábrica com a tensão apropriada para a porta exterior. Se tiver um painel de madeira estético instalado, precisará de ajustar a tensão da mola da porta. Gire o parafuso de ajuste para mover o ajustador e aperte ou solte o cabo de aço.

2. A tensão da mola da porta está correta quando a porta permanecer horizontal na posição totalmente aberta, mas se elevar até ao topo com um leve movimento de um dedo.

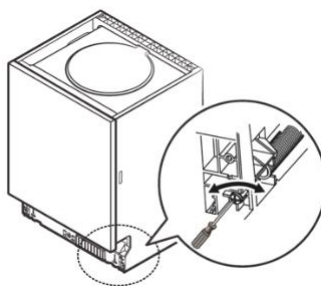

## Passo 4: Etapas de instalação da máquina de lavar louça

### Consulte os passos de instalação especificados na instalação

1. Fixe a faixa de condensação sob a superfície de trabalho do armário. Certifique-se de que a faixa de condensação está alinhada com a borda da superfície de trabalho. (Passo 2)
2. Ligue a mangueira de entrada ao abastecimento de água fria.
3. Ligue a mangueira de drenagem.
4. Ligue o cabo de alimentação.
5. Ponha a máquina de lavar louça no lugar.
6. Nivele a máquina de lavar louça. Os alimentos traseiros podem ser ajustados a partir da frente da máquina de lavar louça rodando o parafuso Philips no meio da base da máquina de lavar louça com um parafuso Philips. Para ajustar os pés dianteiros, utilize uma chave de fendas plana e rode os pés dianteiros até que a máquina de lavar louça esteja nivelada. (Passo 5 ao Passo 6)
7. Instale a porta do armário na porta exterior da máquina de lavar louça. (Passo 7 ao Passo 10)
8. Ajuste a tensão das molas da porta com uma chave Allen girando no sentido horário para apertar as molas esquerda e direita da porta. Se não o fizer, pode danificar a sua máquina de lavar louça. (Passo 11)
9. A máquina de lavar louça deve estar segura no lugar. Há duas maneiras de fazer isto:
  - A. Superfície normal de trabalho: Coloque o gancho de instalação na ranhura do plano lateral e fixe-o à superfície de trabalho com os parafusos.
  - B. Tampo de trabalho em mármore ou granito: Fixe a lateral com os parafusos.

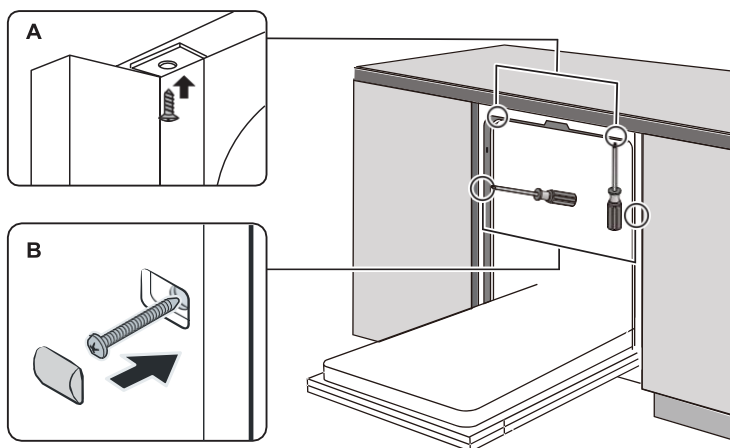

## Passo 5. Nivelamento da máquina de lavar louça

A máquina de lavar louça deve estar nivelada para o bom funcionamento do tabuleiro para pratos e para o desempenho da lavagem.

1. Coloque um nível na porta e na calha dentro da cuba, como mostrado para verificar se a máquina de lavar louça está nivelada.
2. Nivele a máquina de lavar louça, ajustando os três niveladores individualmente.
3. Ao nivelar a máquina de lavar louça, tenha cuidado para não deixar a máquina de lavar louça tombar.

Nível de verificação da frente para trás

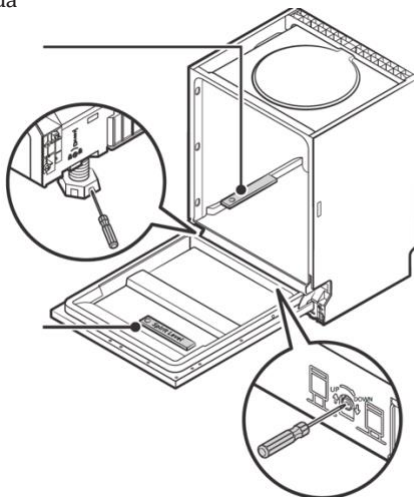

Nível de verificação de um lado ao outro



NOTA:

A altura máxima de ajuste dos pés é de 50 mm.

# CONSELHOS PARA A RESOLUÇÃO DE PROBLEMAS

## Antes de ligar para o apoio técnico

A revisão dos gráficos nas páginas seguintes pode evitar ter de telefonar para o apoio técnico.

Problema	Causa Possível	O que fazer?
A máquina de lavar louça não arranca	Fusível queimado ou curto-circuito	Substitua o fusível ou reinicie o disjuntor. Remova qualquer outro eletrodoméstico que partilhe o mesmo circuito com a máquina de lavar louça.
	A fonte de alimentação não está ligada.	Certifique-se que a máquina de lavar louça está ligada e que a porta está devidamente fechada. Certifique-se de que o cabo de alimentação está corretamente ligado à tomada elétrica.
	A pressão da água está baixa	Verifique se o abastecimento de água está ligado corretamente e se a água está ligada.
	A porta da máquina de lavar louça não está bem fechada.	Certifique-se de fechar a porta corretamente e de a trancar.
Água não bombeada da máquina de lavar louça	A mangueira de drenagem está dobrada ou presa.	Verifique a mangueira de drenagem.
	Filtro entupido	Verifique o filtro grosso.
	A pia da cozinha está entupida.	Verifique a pia da cozinha para ter a certeza que está a escorrer corretamente. Se o problema for que a pia da cozinha não esteja a drenar, pode precisar de um canalizador em vez de um técnico para a máquina de lavar louça.
Espuma no tambor	Detergente incorreto	Use apenas detergente especial para máquina de lavar louça para evitar espuma. Se isso acontecer, abra a máquina de lavar louça e deixe que a espuma evapore. Acrescente água fria ao fundo da máquina de lavar louça. Feche a porta da máquina de lavar louça, depois selecione qualquer ciclo. Inicialmente, a máquina de lavar louça vai drenar a água. Abra a porta após a

Problema	Causa Possível	O que fazer?
	Auxiliar de enxaguamento derramada.	Limpe sempre imediatamente os derrames do abrilhantador.
Interior manchado	Pode ter sido usado um detergente com corante.	Certifique-se de que o detergente não contém corante.
Película branca na superfície interna	Minerais de água dura	Para limpar o interior, use uma esponja húmida com detergente para máquina de lavar louça e use luvas de borracha. Nunca utilize outro produto de limpeza que não detergente para máquinas de lavar louça, caso contrário pode causar espuma.
Os talheres têm manchas de ferrugem	Os artigos afetados não são resistentes à corrosão.	Evite lavar artigos não resistentes à corrosão na máquina de lavar louça.
	Não foi executado um programa depois de adicionar o sal à máquina de lavar louça. Entraram vestígios de sal no ciclo de lavagem.	Execute sempre um programa de lavagem sem louça depois de adicionar sal. Não selecione a função Turbo (se existir) depois de adicionar sal à máquina de lavar louça.
	A tampa está solta.	Verifique se a tampa do descalcificador está segura.
Barulho de algo a bater na máquina de lavar louça	Um braço de pulverização está a bater contra um artigo num cesto	Interromper o programa e rearranjar os elementos que obstruem o braço de pulverização.
Ruído na máquina de lavar louça	A louça está solta na máquina de lavar louça.	Interromper o programa e reorganizar os pratos.
Ruído de algo a bater nos canos de água	Isto pode ser causado pela instalação no local ou pela secção transversal da tubagem.	Isto não tem influência sobre a função da máquina de lavar louça. Em caso de dúvida, contacte um canalizador qualificado.
Os pratos não estão limpos	Os pratos não foram carregados corretamente.	Veja a PARTE II "Preparar e carregar a sua máquina de lavar louça".
	O programa não foi suficientemente eficaz.	Selecione um programa mais intensivo

Problema	Causa Possível	O que fazer?
Os pratos não estão limpos	Não foi dispensado detergente suficiente.	Use mais detergente ou mude o seu detergente.
	Os artigos estão a bloquear o movimento dos braços de pulverização.	Reorganize os elementos para que o pulverizador possa rodar livremente.
	A combinação do filtro não está limpa ou não está posicionada corretamente na base da zona de lavagem. Isto pode causar o bloqueio dos jatos do braço de pulverização.	Limpe e/ou ajuste o filtro corretamente. Limpe os jatos do braço de pulverização.
Nebulosidade do vidro.	Combinação de água morna e demasiado detergente.	Utilize menos detergente se tiver água morna e selecione um ciclo mais curto para lavar os vidros e limpá-los.
As manchas brancas aparecem em pratos e copos.	A área de água dura pode causar depósitos de calcário.	Verifique as definições do amaciador de água ou o estado de enchimento do recipiente de sal.
Marcas pretas ou cinzentas nos pratos	Os utensílios de alumínio foram esfregados contra os pratos	Use um produto de limpeza abrasivo suave para remover estas marcas.
O detergente ficou no dispensador	Os pratos bloqueiam o doseador de detergente	Recarregue os pratos adequadamente
Os pratos não estão limpos	Carregamento incorreto	Carregue a máquina de lavar louça como sugerido nas instruções.
	Os pratos são retirados muito cedo	Não esvazie a sua máquina de lavar louça imediatamente após a lavagem. Abra ligeiramente a porta para permitir a fuga de vapor. Retire os pratos quando a temperatura interior for segura para tocar. Descarregue primeiro o tabuleiro inferior para evitar que a água caia do tabuleiro superior

<p>Problema Os pratos não estão limpos</p>	<p>Causa possível Foi selecionado o programa errado</p>	<p>O que fazer? Com um programa curto, a temperatura de lavagem é mais baixa, diminuindo o rendimento da limpeza. Escolha um programa com um longo tempo de lavagem.</p>
	<p>Uso de talheres com um revestimento de baixa qualidade.</p>	<p>A drenagem da água é mais difícil com estes artigos. Talheres ou pratos deste tipo não são adequados para lavagem na máquina de lavar louça.</p>

### **Aviso**

A autorreparação ou reparação não profissional pode causar sérios riscos para a segurança do utilizador do eletrodoméstico e afetar a garantia.

## Disponibilidade de peças sobressalentes

### **Sete anos após a última unidade do modelo ter sido colocada no mercado:**

Motor, bomba de circulação e drenagem, aquecedores e elementos de aquecimento, incluindo bombas de calor (separadamente ou agrupadas), tubagem e equipamento relacionado, incluindo todas as mangueiras, válvulas, filtros e limitadores de água, peças estruturais e interiores relacionadas com conjuntos de portas (separadamente ou agrupadas), placas de circuito impresso, visores, interruptores de pressão, termóstatos e sensores, software e firmware, incluindo software de reinício.

### **Dez anos após a última unidade do modelo ter sido colocada no mercado:**

Dobradiças e vedações das portas, outras vedações, braços de pulverização, filtros de drenagem, grelhas interiores e periféricos de plástico como cestos e tampas.

# CARREGAR OS CESTOS DE ACORDO COM EN60436:

## 1. Tabuleiro superior:

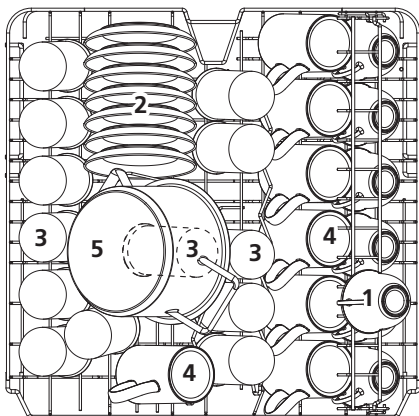

Número	Item
1	copos
2	pires
3	óculos
4	Mugs
5	Panela pequena

## 2. Tabuleiro inferior:

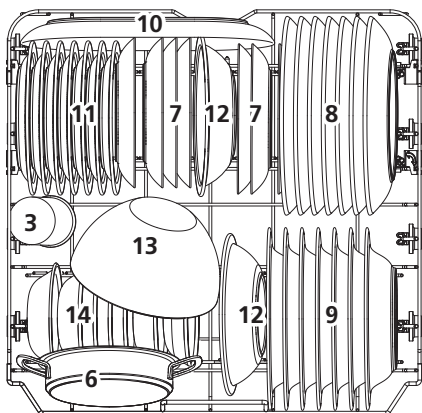

Número	Item
6	Panela de forno
7	Pratos de sobremesa
8	Pratos de jantar
9	Pratos de sopa
10	Travessa oval
11	Pratos de sobremesa de melamina
12	Tigelas de melamina
13	Tigela de vidro
14	Tigelas de sobremesa

### 3. Tabuleiro dos talheres

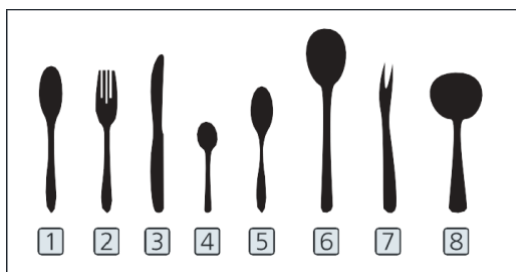
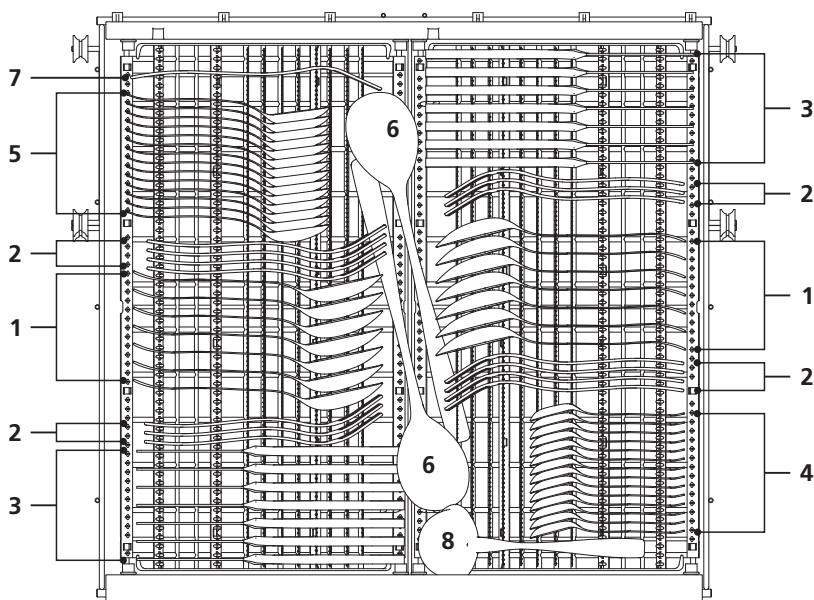

Informações para testes de comparabilidade de acordo com a EN 60436

Capacidade: 14 serviços

Posição do tabuleiro superior: posição inferior

Programa: ECO

Ajuste do abrillantador: Max

Configuração do amaciador: H3

Número	Item
1	Colheres de sopa
2	Garfos
3	Facas
4	Colheres de chá
5	Colheres de sobremesa
6	Colher para servir
7	Garfo para servir
8	Colheres de molhos

## Dicas para a utilização do porta talheres

---

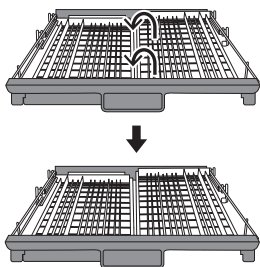

Levantar o cesto direito, os cestos esquerdo e direito permanecem planos.

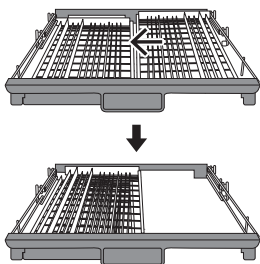

Mova o cesto direito da direita para a esquerda, os dois cestos estão em cima um do outro.

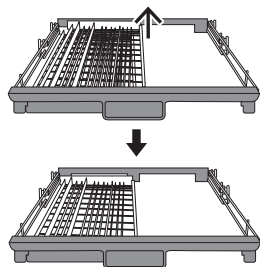

Retirar o cesto direito do tabuleiro, deixando apenas o cesto esquerdo.

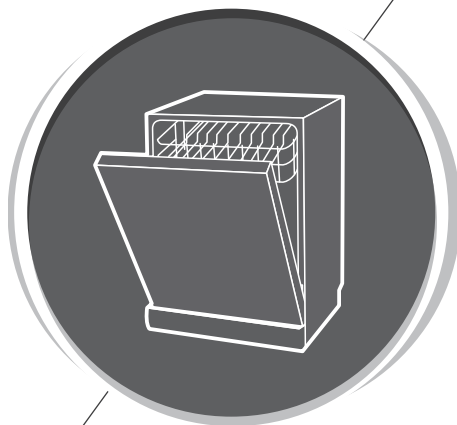

# Máquina de lavar louça

## Manual de Instruções

PARTE II: Versão Especial  
**CLVM9824I**

***Corberô***

Leia atentamente este manual  
antes de usar a máquina de  
lavar louça.

Guarde este manual para referência futura.

## CONTEÚDO

### **4 USAR A SUA MÁQUINA DE LAVAR LOUÇA**

**4** Painel de controlo

**6** Amaciador de água

**7** Preparação e carregamento de pratos

**10** Papel do agente de enxaguamento e detergente

**11** Enchimento do depósito do agente de enxaguamento

**12** Encher o dispensador de detergente

### **13 PROGRAMAÇÃO DA MÁQUINA DE LAVAR LOUÇA**

**13** Tabela do ciclo de lavagem

**15** Poupar energia

**15** Iniciar um programa

**16** Mudar o programa a meio do ciclo

**17** Esqueceu-se de adicionar um prato?

**17** Auto abertura

### **18 CÓDIGOS DE ERRO**

### **19 INFORMAÇÃO TÉCNICA**

## **NOTA:**

- Se não conseguir resolver os problemas sozinho, peça a ajuda a um técnico Profissional.
- O fabricante, seguindo uma política de constante desenvolvimento e atualização de produtos, pode fazer modificações sem aviso prévio.
- Caso se perca ou esteja esta desatualizado, pode receber um novo manual do fabricante ou fornecedor responsável.

# || GUIA RÁPIDO DO UTILIZADOR

Leia, por favor, o conteúdo correspondente no manual de instruções para obter mais detalhes sobre o funcionamento da máquina.

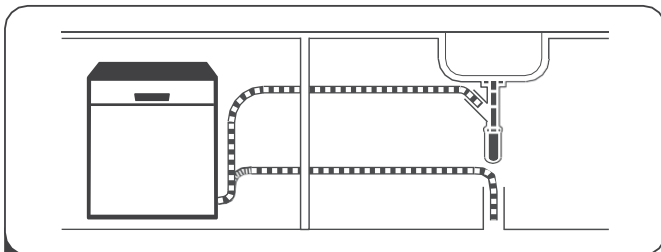

Instalar a máquina de lavar loiça

**Por favor, consulte a seção 5 "INSTRUÇÕES DE INSTALAÇÃO" da PARTE I: Versão Genérica deste manual.**



**2** Raspe os resíduos maiores da loiça

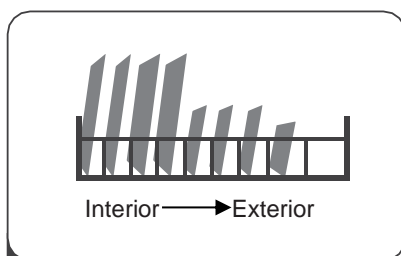

**3** Coloque a loiça nos cestos

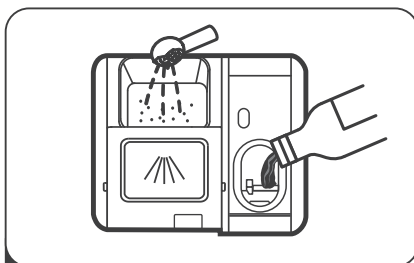

**4** Encha o dispensador do detergente

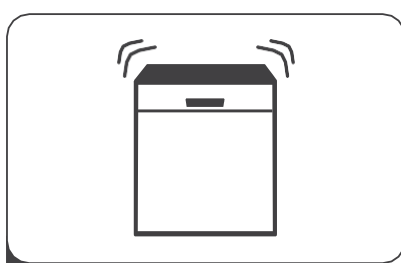

**5** Seleccionando e inicie um programa de lavagem

# USAR A SUA MÁQUINA DE LAVAR LOUÇA

## Painel de controlo

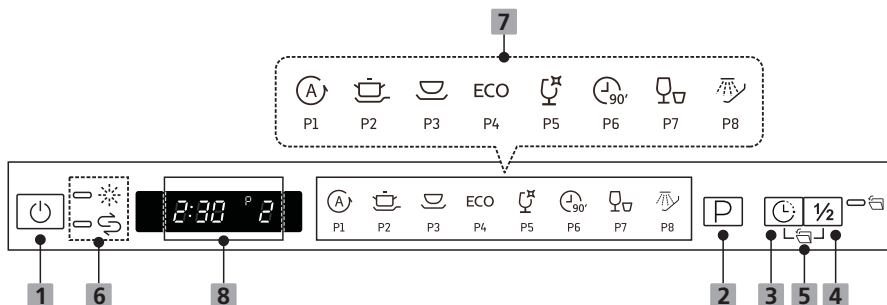

### Operação (Botão)

#### 1 Ignição

Pressione este botão para ligar a sua máquina de lavar louça.

#### 2 Programa

Selecione o programa de lavagem apropriado, o indicador do programa selecionado acender-se-á.

#### 3 Atraso

Pressione este botão para definir o tempo de atraso para a lavagem. Pode atrasar o início da lavagem até 24 horas. Depois de definir a hora de atraso, feche a porta para iniciar.

**4 Meia Carga** Quando você tem cerca de metade ou menos de louças de mesa para lavar, pode escolher esta função para economizar energia e água. (Ela só pode ser usada com os modos Intensivo, Universal, ECO, Vidro e 90 min.)

#### 5 Abertura automática

Pressione os botões Delay e Half load juntos por mais de 3 segundos para ativar/cancelar a função de abertura automática da porta. A porta abre automaticamente no final do programa para melhorar secagem. Quando a função estiver ligada, o indicador " " acenderá. (Não pode ser usado com Rapid e molho.)

#### 6 Indicador de advertência









☼ Abrilhantador

Seo ☼ indicador estiver aceso, significa que a máquina de lavar louça tem pouco abrilhantador e requer uma recarga

↻ Sal

Seo. ↻ indicador está ligado, significa que a máquina de lavar louça tem pouco sal e precisa de ser cheia novamente.

# Display

<p><b>7</b> <b>Indicador de programa</b></p>	<p> <b>Auto</b> Lavagem auto sensível, ligeira, normal ou muito suja de louça, com ou sem alimentos secos</p> <p> <b>Intensiva</b> Para loiça mais suja, e normalmente panelas, frigideiras, pratos, etc. com comida seca.</p> <p> <b>Universal</b> Para cargas normalmente sujas, tais como panelas, pratos, copos e frigideiras levemente sujas.</p> <p><b>ECO ECO</b> Este é o programa padrão adequado para cargas normalmente sujas, e é o programa mais eficiente com o seu consumo combinado de energia e água para todo o tipo de louça..</p> <p> <b>Vidro</b> Para louça e vidro ligeiramente sujo.</p> <p> <b>90 Min</b> Para cargas normalmente sujas que necessitam de lavagem rápida.</p> <p> <b>Rápido</b> Uma lavagem mais curta para cargas levemente sujas que não precisam de secagem.</p> <p> <b>Ensaboar</b> Para lavar louça que planeia lavar mais tarde nesse dia.</p>
<p><b>8</b> <b>Visor</b></p>	<p> Para ver o tempo restante, o tempo e de atraso, código de erro, etc.</p> <p> Para mostrar qual o programa que escolheu;</p>

# Amaciador de água

O amaciador de água deve ser ajustado manualmente, usando o disco de dureza da água.

O amaciador de água é projetado para remover minerais e sais da água, o que poderia ter um efeito prejudicial ou adverso sobre o funcionamento do aparelho.

Quanto mais minerais houver, mais dura é a água.

O amaciador deve ser ajustado de acordo com a dureza da água na sua área.

A sua Autoridade de Água local pode aconselhá-lo sobre a dureza da água na sua área.

## Ajustar o consumo de sal.

A máquina de lavar louça foi concebida para permitir o ajuste da quantidade de sal consumida de acordo com a dureza da água utilizada. O objetivo é otimizar e personalizar o nível de consumo de sal.

Siga os passos abaixo para ajustar o consumo de sal.

1. **Feche** a porta, ligue o aparelho;
2. Dentro de 60 segundos após ligar o aparelho, pressione o **programa** ou mais de 5 segundos para entrar no modo de ajuste do descalcificador de água.
3. Pressione para selecionar o conjunto apropriado de acordo com o seu ambiente local, ele irá mudar na seguinte sequência: H1-> H2-> H3-> H4-> H5-> H6;
4. Para completar a regulação e sair do modo de regulação, não tocar no aparelho durante 5 segundos ou premir o botão de ligar/desligar.

DUREZA DA ÁGUA				Nível do amaciador da água	Regeneração cada X programas 1)	Consumo de sal (gram/ciclo)
Alemão dH	Francês fH	Inglês Clarke	Mmol/l			
0 - 5	0 - 9	0 - 6	0 - 0,94	H1	Sem Regeneração	0
6 - 11	10 - 20	7 - 14	1,0 - 2,0	H2	10	9
12 - 17	21 - 30	15 - 21	2,1 - 3,0	H3	5	12
18 - 22	31 - 40	22 - 28	3,1 - 4,0	H4	3	20
23 - 34	41 - 60	29 - 42	4,1 - 6,0	H5	2	30
35 - 55	61 - 98	43 - 69	6,1 - 9,8	H6	1	60

1 dH = 1,25 ° Clarke = 1,78 ° fH = 0,178 mmol /

l Configuração de fábrica: H3

Cada ciclo com uma operação de regeneração consome 2,0 litros adicionais de água, o consumo de energia aumenta em 0,02 kWh e o programa prolonga-se por 4 minutos.



Consulte a secção 3 "Colocar o sal no amaciador" da PARTE

I : Versão genérica, se a sua máquina de lavar louça não tiver sal.



**NOTA:**

**Se o seu modelo não tiver qualquer amaciador de água, pode omitir esta secção.**

#### **Amaciador de água**

A dureza da água varia de lugar para lugar. Se for utilizada água dura na máquina de lavar louça, formam-se depósitos nos pratos e utensílios.

O aparelho está equipado com um amaciador especial que utiliza um recipiente de sal especificamente concebido para remover o calcário e os minerais da água.

## Preparação e carregamento de pratos

Considere comprar utensílios que sejam identificados como seguros para a máquina de lavar louça.

Para determinados itens, selecione um programa com a temperatura mais baixa possível. Para evitar danos, não retire os copos e talheres da máquina de lavar louça imediatamente após o programa ter terminado.

### **Para lavar os seguintes talheres/pratos**

#### **Produtos impróprios:**

- Talheres com cabos de madeira, porcelana em chifre ou madrepérola
- Artigos de plástico que não são resistentes ao calor
- Talheres mais antigos com peças coladas que não são resistentes à temperatura.
- Artigos de estanho ou cobre
- Copo de vidro
- Artigos de aço sujeitos a oxidação
- Tábuas de madeira
- Artigos feitos de fibras sintéticas.

#### **São de idoneidade limitada:**

- Alguns tipos de vidro podem tornar-se opacos após um grande número de lavagens.
- As peças de prata e alumínio têm tendência a perder a cor durante a lavagem.

Os padrões vidrados podem desvanecer-se se lavados com frequência na máquina

## Recomendações para carregar a máquina de lavar louça.

- Elimine grandes quantidades de restos de comida. Amoleça os restos de comida queimada em frigideiras. Não é necessário enxaguar a louça com água corrente.
- Para obter o melhor desempenho da sua máquina de lavar louça, siga estas orientações de carregamento.
- **(As características e aparência dos cestos e cestos de talheres podem variar do seu modelo).**
- Coloque os artigos na máquina de lavar louça da seguinte forma:
- Itens como chávenas, copos, potes/ panelas, etc. são orientados para baixo.
- Os elementos curvos, ou aqueles com reentrâncias, devem ser carregados com uma inclinação que permita o escoamento da água.
- Todos os utensílios estão empilhados em segurança e não podem tombar.
- Todos os utensílios são posicionados de modo a que os braços de pulverização possam rodar livremente durante a lavagem.
- Carregar itens ociosos como chávenas, copos, frigideiras, etc. Com a abertura virada para baixo para que a água não se possa acumular no recipiente ou numa base profunda.
- Os pratos e talheres não devem ser colocados um dentro do outro, nem devem ser cobertos um pelo outro.
- Para evitar danos, os vidros não devem tocar-se.
- O cesto superior foi concebido para segurar louça mais leve e delicada, como copos, chávenas de café e de chá.
- Facas de lâmina comprida armazenadas na vertical são um perigo potencial!
- Talheres compridos e/ou afiados, tais como facas de trinchar, devem ser colocados horizontalmente no cesto superior.
- Por favor, não sobrecarregue a sua máquina de lavar louça. Isto é importante para bons resultados e um consumo de energia razoável.

### NOTA:

Itens muito pequenos não devem ser lavados na máquina de lavar louça, pois podem facilmente cair do tabuleiro.

### Remoção dos pratos

Para evitar que a água pingue do tabuleiro superior para o tabuleiro inferior, recomendamos que esvazie primeiro o tabuleiro inferior e depois o tabuleiro superior.



### ADVERTÊNCIA



Os artigos vão estar quentes! Para evitar danos, não retire copos e talheres da máquina de lavar louça durante cerca de 15 minutos após o programa ter terminado.

### Carregar o tabuleiro superior

O tabuleiro superior foi concebido para segurar louça de mesa mais delicada e leve, como copos, chávenas de café e de chá e pires, bem como pratos, pequenas tigelas rasas e frigideiras (desde que não estejam muito sujas). Posicione pratos e utensílios de cozinha para que não sejam movidos pelo spray de água.



### Carregar o tabuleiro inferior

Sugerimos que coloque os artigos maiores e os mais difíceis de limpar no fundo, tais como panelas, frigideiras, tampas, pratos e taças de servir, como mostrado na figura abaixo. É preferível colocar os pratos de servir e as tampas na lateral das grelhas para evitar bloquear a rotação do braço de pulverização superior. O diâmetro máximo recomendado para pratos contra o doseador de detergente é de 19 cm, o que não impede a sua abertura.

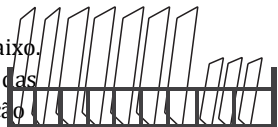

### Carregar o cesto dos talheres

Os talheres devem ser colocados no porta-talheres separados uns dos outros nas posições apropriadas, e certifique-se de que os utensílios não se amontoam, pois isso pode causar uma limpeza deficiente.

#### ADVERTÊNCIA



Não permita que nenhum item se estenda através do fundo.  
Carregue sempre utensílios afiados com a ponta afiada para baixo!

Para obter o melhor efeito de lavagem, por favor, carregue os tabuleiros consultando as opções de carregamento padrão na última secção da PARTE I: Versão Genérica

# Função do abrillantador e detergente

O abrillantador é libertado durante o enxaguamento final para evitar a formação de gotículas de água na sua louça, o que pode deixar manchas e riscos. Também melhora a secagem, permitindo que a água escorra da louça. A sua máquina de lavar louça foi concebida para utilizar um abrillantador líquido.

## ADVERTÊNCIA

Utilize apenas um abrillantador de marca para a sua máquina de lavar louça. Nunca encha o dispensador de abrillantador com qualquer outra substância (por exemplo, agente de limpeza para máquinas de lavar louça, detergente líquido). Isto iria danificar o aparelho.

### **Quando reabastecer o dispensador de abrillantador.**

O indicador de Nível Baixo de Abrillantador (  ) acender-se-á quando for necessário mais abrillantador. Não encha demasiado o doseador de abrillantador.

### **Função do detergente.**

Os ingredientes químicos que compõem o detergente são necessários para remover e dissolver toda a sujidade na máquina de lavar louça. A maioria dos detergentes de qualidade comercial são adequados para este fim.

## ADVERTÊNCIA

- **Uso correto do detergente**

Utilize apenas detergentes feitos especificamente para máquinas de lavar louça. Mantenha o seu detergente fresco e seco.

Não coloque detergente no doseador até estar pronto para lavar a louça

O detergente para máquina de lavar louça é corrosivo! Mantenha o detergente para máquina de lavar louça fora do alcance das crianças.



# Enchimento do reservatório do abrilhantador

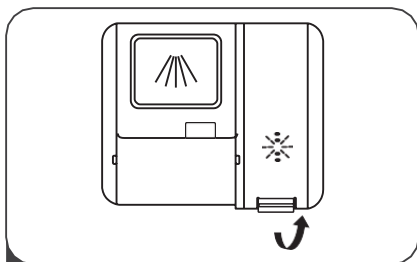

1

Retire a tampa do reservatório do abrilhantador levantando a pega.

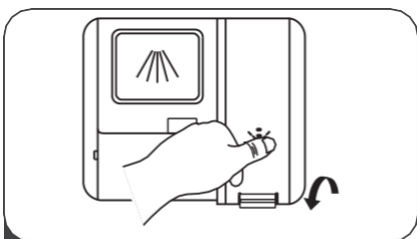

3

Feche a tampa do reservatório.

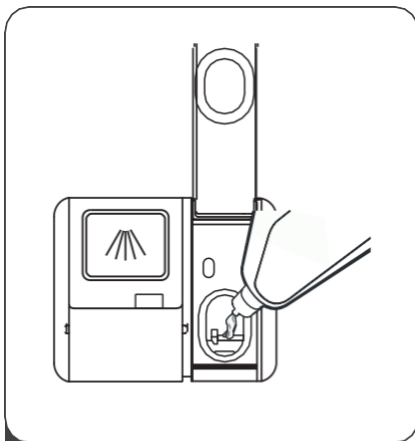

2

Deite cuidadosamente o abrilhantador no distribuidor de abrilhantador, com cuidado para não transbordar.

## **Ajuste do reservatório do abrilhantador**

Para alcançar um melhor desempenho de secagem com um enxaguamento limitado, a máquina de lavar louça é concebida para ajustar o consumo pelo utilizador. Siga os passos abaixo.

1. Feche a porta e ligue o aparelho.

2. Dentro de 60 segundos após o passo 1, pressione o botão Programar mais de 5 segundos, e depois pressione o botão Atrasar para entrar no modelo definido, a indicação do abrilhantador pisca como frequência de 1Hz.

3. Pressione o botão Programar para selecionar o conjunto adequado de acordo com os seus hábitos de utilização, os conjuntos mudarão na sequência seguinte: D1->D2->D3->D4->D5->D1.

Quanto mais alto for o número, mais abrilhantador a máquina de lavar louça usa.

4. Sem funcionar durante 5 segundos ou pressione o botão Ligar para completar a configuração e sair do modo de configuração.

# Encher o dispensador de detergente

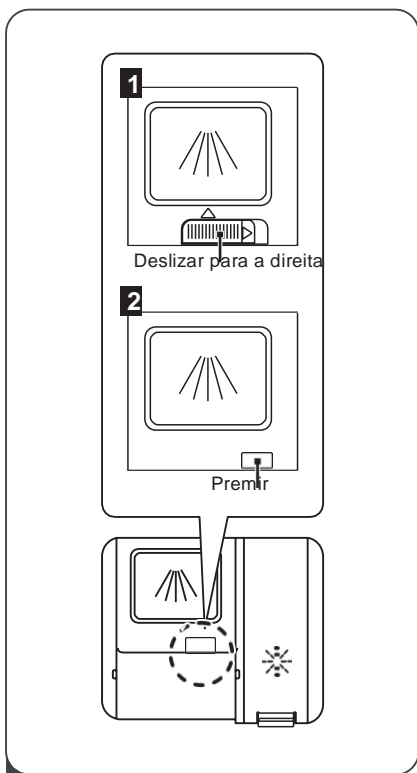

1

Por favor, escolha um caminho aberto de acordo com a situação real.

1. Abra a tampa deslizando o fecho de libertação.
2. Abra a tampa, pressionando o fecho de libertação.

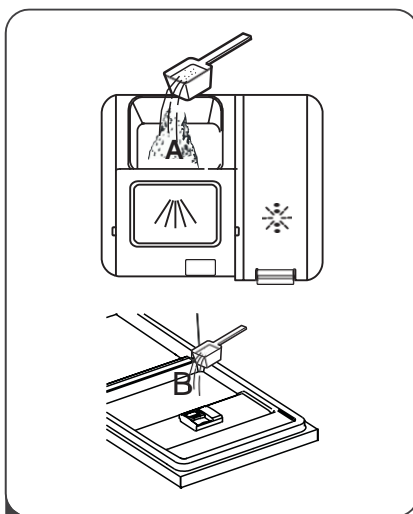

2 Adicione detergente à cavidade maior

(A) para o ciclo de lavagem principal.

Para um melhor resultado de limpeza, especialmente se tiver artigos muito sujos, deite uma pequena quantidade de detergente sobre a porta. O detergente adicional será ativado durante a fase de pré-lavagem..

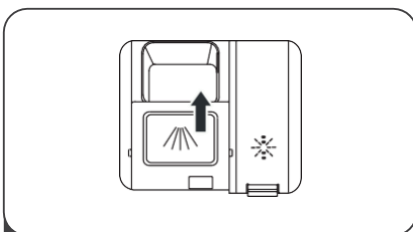

3

Feche a aba deslizando-a para a frente e depois pressione-a para baixo.

## NOTA:







- Por favor, observe as recomendações do fabricante na embalagem do detergente.



# SELEÇÃO DO PROGRAMA

A tabela seguinte mostra que programas são melhores para os níveis de resíduos de alimento e qual a quantidade de detergente necessária. Também exibe uma variedade de informações sobre os programas. Os valores de consumo e a duração do programa são apenas indicativos, exceto para o programa ECO.

## Tabela do ciclo de lavagem

significa: é necessário recarregar o abrillantador no distribuidor do abrillantador.

Programa	Descrição do ciclo	Detergente Pré/principal	Tempo de funcionamento (min)	Energia (kWh)	Água (L)	Abrihantador (L)
 <b>Auto</b>	Pré-lavagem 45°C AutoLavagem 55-65°C Enxaguamento Enxágue automático 55-65°C Secagem	$\frac{4}{18g}$ (1 ou 2 peças)	150	0.930-1.470	10.3-16.9	●
 <b>Intensivo</b>	Pré-lavagem Lavagem 72°C Enxaguamento Enxaguamento 70-72°C Secagem	$\frac{4}{18g}$ (1 ou 2 peças)	178	1.575-1.605	13.9	●
 <b>Universal</b>	Pré-lavagem Lavagem 60°C Enxaguamento Enxaguamento 65-72°C Secagem	$\frac{4}{18g}$ (1 ou 2 peças)	150	1.158-1.290	13.9	●
 <b>ECO</b> (*EN60436)	Lavagem 50°C Enxaguamento Enxaguamento 50°C Secagem	$\frac{4}{22g}$ (1 ou 2 peças)	198	0.849	11.0	●
 <b>Vidro</b>	Pré-lavagem Lavagem 45°C Enxaguamento Enxaguamento 55-60°C Secagem	$\frac{4}{18g}$ (1 ou 2 peças)	120	0.850-0.925	13.9	●
 <b>90 min</b>	Lavagem 55°C Enxaguamento Enxaguamento 60-65°C Secagem	$\frac{22g}{1\text{ peças}}$	90	0.955-1.030	11.2	●

 <b>Rápido</b>	Lavagem 45°C					
	Enxaguamento	12g		30	0.584	10.3
	Enxaguamento 45°C	1 peças				
<hr/>						
 <b>Ensaobar</b>	Pré-lavagem	/		15	0.115	3.9
	<hr/>					

**NOTA EN60436:** O programa ECO é adequado para a limpeza de loiça com sujidade normal, que para o efeito é o programa mais eficiente em termos de consumo combinado de energia e água, sendo utilizado para avaliar o cumprimento da legislação EU de conceção ecológica Ecodesign.

## ■ Poupar Energia

---

1. O enxaguamento prévio de louça de mesa leva ao aumento do consumo de água e energia e não é recomendado.
2. Lavar louça numa máquina de lavar louça doméstica consome normalmente menos energia e água na fase de utilização do que lavar louça à mão quando a máquina de lavar louça doméstica é utilizada de acordo com as instruções.

## ● Iniciar um programa

---

1. Retire o tabuleiro inferior e superior, carregue a louça e empurre-o para trás. É recomendado carregar primeiro o tabuleiro inferior e depois o tabuleiro superior.
2. Coloque o detergente.
3. Insira a ficha na tomada. A fonte de alimentação refere-se à última página "Ficha do produto". Certifique-se de que o abastecimento de água está ligado na pressão máxima.
4. Feche a porta, pressione o botão Ignição para ligar a máquina.
5. Escolha um programa, a luz de resposta irá acender. Depois pressione o botão Início / Pausa, a máquina de lavar louça iniciará o seu ciclo.

## **MUDAR O PROGRAMA A MEIO DO CICLO**

Um programa só pode ser alterado se estiver em funcionamento há pouco tempo, caso contrário o detergente pode já ter sido libertado e a máquina de lavar louça já tiver drenado a água de lavagem. Se for este o caso, a máquina de lavar louça deve ser reiniciada e o doseador de detergente deve ser novamente cheio. Para retomar o funcionamento da máquina de lavar louça, siga as instruções abaixo:

1. Abra um pouco a porta para parar a máquina de lavar louça, depois do braço de pulverização parar de funcionar, pode abrir completamente a porta.
2. Pressione o botão Programa durante mais de três segundos, a máquina de lavar louça entrará em modo de pausa.
3. Prima o Botão Programa para seleccionar o programa desejado.

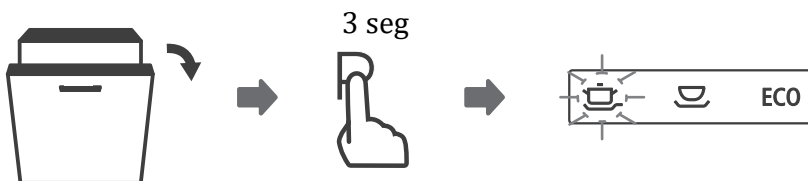

## ESQUECEU-SE DE COLOCAR UM PRATO

Um prato esquecido pode ser adicionado a qualquer momento antes da abertura do doseador de detergente. Se este for o caso, siga as instruções abaixo:

1. Abra um pouco a porta para parar a máquina de lavar louça
2. Depois do braço de pulverização parar de funcionar, pode abrir completamente a porta.
3. Acrescente os pratos esquecidos.
4. Feche a porta.
5. A máquina de lavar louça começará novamente a funcionar.



### ⚠ ADVERTÊNCIA



É perigoso abrir a porta no meio do ciclo, pois o vapor quente pode queimá-lo.

## Abertura automática

Após a lavagem, a porta abrirá automaticamente para um melhor efeito de secagem.

### 💡 AVISO:

A porta da máquina de lavar louça não deve ser trancada quando está configurada para abrir automaticamente.

Isto pode danificar a função de trancar a porta.



# CÓDIGOS DE ERRO

Se houver uma avaria, a máquina de lavar louça mostrará códigos de erro para os identificar:

Códigos	Significado	Causas Possíveis
E1	Tempo de entrada mais longo.	As torneiras não abrem, a entrada de água é restrita ou a pressão da água é muito baixa.
E3	Não atingiu a temperatura necessária.	Avaria no elemento de aquecimento.
E4	Transbordo	Alguns elementos da máquina de lavar louça vazam.
Ed	Falha de comunicação entre o PCB principal com visor PCB.	Circuito aberto ou com a fiação interrompida para comunicação.

## ADVERTÊNCIA

- Se ocorrer um transbordo, desligue o abastecimento principal de água antes de contactar o apoio.
- Se houver água na bandeja base devido ao enchimento excessivo ou a um pequeno vazamento, a água deve ser removida antes de reiniciar a máquina de lavar louça. Se houver um código de erro que não possa ser resolvido, por favor solicite assistência profissional.

# || ESPECIFICAÇÕES TÉCNICAS

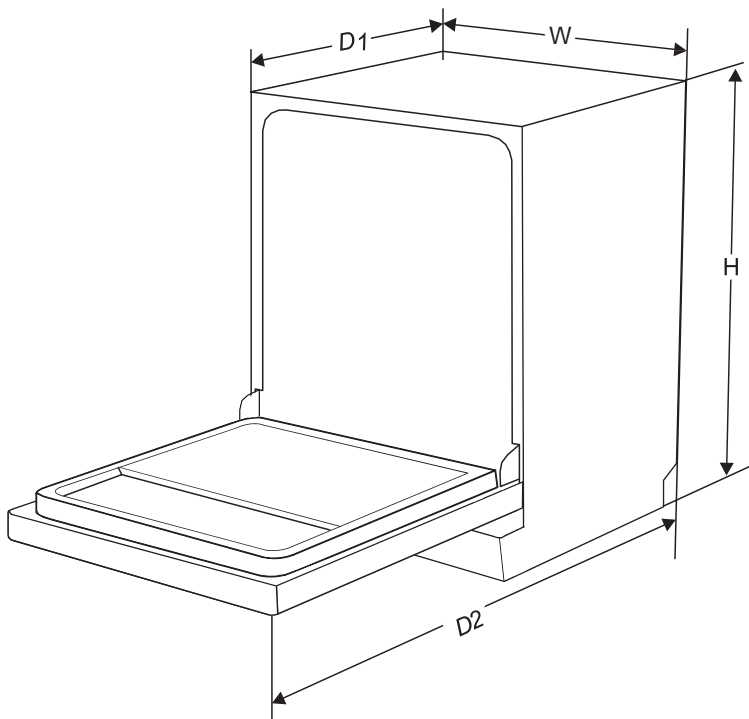

---

**Altura (H)** 815mm

---

**Largura (W)** 598mm

---

**Profundidade (D1)** 550mm (com a porta fechada)

---

**Profundidade (D2)** 1150mm (com a porta aberta a 90 °)

---

## Folha de informações do produto (EN60436)

<b>Nome do fabricante ou marca:</b> CORBERO				
<b>Morada do fabricante:</b> Kurbin Lane S.L. Paseo del Ferrocarril 335 08860 Castelldefels (ESPAÑA)				
<b>Modelo:</b> CLVM9824I				
<b>Parâmetros gerais do produto:</b>				
Parâmetro	Valor	Parâmetro	Valor	
Capacidade nominal (a) (ps)	14	Dimensões em cm	Altura	82
			Largura	60
			Profundidade	55
EEl (a)	49,9	Classe de eficiência energética (a)	D (c)	
Índice de eficiência de lavagem (a)	1,125	Eficácia de secagem (a)	1,065	
Consumo de energia em kWh (por ciclo), com base no programa ECO com entrada de água fria. O consumo real de energia dependerá de como o aparelho é utilizado.	0,849	Consumo de água em litros (por ciclo), com base no programa ECO. O consumo real de água dependerá de como o aparelho é usado e da dureza da água.	11,0	
Duração do programa (a) (h:min)	3:18	Tipo	Livre Instalação	
Emissões de ruído (a) (dB(A) re 1 pW)	47	Classe de emissões de ruído (a)	C (c)	
Modo OFF (W)	N/A	Modo Standby (W)	0.49	
Início diferido (W) (se aplicável)	1.00	Networked standby (W) (se aplicável)	N/A	
<b>Garantia mínima do fabricante(b): 36 meses</b>				
<b>Informação adicional:</b>				
Link para o site do fornecedor, onde se encontram as informações constantes do ponto 6 do Anexo II do Regulamento (UE) 2019/2022 (1) (b): <a href="http://www.corbero.es">www.corbero.es</a>				
(a) Para o programa eco.				
(b) As alterações a estes itens não são consideradas relevantes para efeitos do parágrafo 4 do artigo 4.º do Regulamento (UE) 2017/1369.				
(c) Se a base de dados do produto gerar automaticamente o conteúdo definitivo desta célula o fornecedor não deve inserir esses dados.				

(1) Regulamento (UE) 2019/2022 da Comissão, de 1 de outubro de 2019, que estabelece os requisitos de ecodesign para máquinas de lavar louça para uso doméstico nos termos da Diretiva 2009/125 / CE do Parlamento Europeu e do Conselho que altera o Regulamento (CE) n.º 1275/2008 e revoga o Regulamento (UE) no 1016/2010 (ver página 267 desse Jornal Oficial).