

# MICROONDAS INTEGRADAS

## MANUAL DE INSTRUÇÕES

### MODELOS: CMICIM122

**Antes de utilizar o forno microondas, leia as instruções com atenção e guarde-as em boas condições.**

Se seguir as instruções aqui indicadas, o seu forno garantir-lhe-á excelentes serviços por muitos anos.

**GUARDE ESTAS INSTRUÇÕES COM CUIDADO**



# PRECAUÇÕES PARA EVITAR EXPOSIÇÃO EXCESSIVA A RADIAÇÕES MICROONDAS

(a) Não tente fazer o forno funcionar com a porta aberta, porque pode provocar exposição perigosa às radiações microondas. É importante não danificar ou adulterar os fechos de segurança.

(b) Não coloque nenhum objecto entre a parte anterior e a porta do forno, nem deixe acumular resíduos de sujidade ou detergente nas superfícies das juntas de vedação.

(c) **ATENÇÃO!** Se a porta ou a junta de vedação estiverem danificadas, o forno não deverá ser utilizado enquanto não for reparado por um técnico competente.

## APÊNDICE

Se o aparelho não for bem conservado em termos de limpeza, as suas superfícies podem danificar-se reduzindo, assim, o tempo de vida útil do aparelho e criar situações de perigo.

### Especificações técnicas

Modelos	CMICIM122
Tensão nominal	230V~50Hz
Potência nominal de entrada (Microondas)	1250W
Potência nominal de saída (Microondas)	800 W
Potência nominal de entrada (Grill)	1000W
Capacidade do forno	20 L
Diâmetro do prato rotativo	Ø 245mm
Dimensões exteriores	595 x 343.5 x 382 mm
Dimensões interiores	295 x 314 x 218 mm
Peso líquido	15.0 kg

## CONSUMO DE ENERGIA

Informações do produto sobre o consumo de energia e o tempo máximo para atingir o modo de baixo consumo aplicável.

---

Modo de espera	0,8 W
----------------	-------

---

O tempo máximo necessário para que o forno micro-ondas atinja automaticamente o modo ou condição de baixo consumo de energia aplicável.	20 minutos
---	------------

---

## **ADVERTÊNCIAS IMPORTANTES PARA SEGURANÇA DO UTILIZADOR ATENÇÃO!**

Para diminuir o risco de incêndio, choque eléctrico, danos a pessoas ou exposição excessiva às radiações microondas durante a utilização do electrodoméstico, recomendamos que siga escrupulosamente as precauções básicas, nomeadamente as seguintes:

1. Atenção! Líquidos ou outros alimentos não deverão ser aquecidos em recipientes hermeticamente fechados, porque podem explodir.
2. Atenção! É perigoso para todos, excepto técnicos autorizados, remover a cobertura de segurança que garante protecção contra exposição a radiações microondas.
3. Este aparelho pode ser utilizado por crianças com mais de 8 anos e pessoas com capacidades físicas, sensoriais ou mentais diminuídas ou falta de conhecimento e experiência, se tiverem tido supervisão ou instruções sobre a utilização do aparelho de uma forma segura e tenham compreendido os riscos envolvidos. As crianças não devem brincar com o aparelho. Limpeza e manutenção de utilizador não devem ser efetuadas por crianças, a não ser que tenham mais de 8 anos e sejam supervisionadas.
4. Mantenha o aparelho e o seu fio de alimentação fora do alcance de crianças com menos de 8 anos.
5. Use apenas utensílios próprios para utilização em forno microondas.
6. O forno deve ser limpo com regularidade e eventuais depósitos de alimentos terão de ser removidos imediatamente.
7. Leia e siga as indicações dadas no parágrafo "PRECAUÇÕES PARA EVITAR EXPOSIÇÃO EXCESSIVA A RADIAÇÕES MICROONDAS".

8. Quando aquecer alimentos em recipientes de plástico ou papel, mantenha o forno sempre sob controlo por causa do risco de incêndio.
9. Se sair fumo do aparelho, desligue-o ou retire a ficha da tomada e mantenha a porta fechada de forma a abafar alguma possível chama.
10. Não coza excessivamente os alimentos.
11. Não utilize o forno como dispensa, para guardar coisas. Não deixe produtos como pão, biscoitos, etc. no interior do forno.
12. Remova os fechos de fio metálico e as pegas de metal dos recipientes/sacos de papel ou plástico antes de os introduzir no forno.
13. Instale o forno de acordo com as instruções de instalação que lhe fornecemos.
14. Ovos inteiros e ovos cozidos não deverão ser aquecidos no forno microondas porque podem rebentar mesmo depois do aquecimento a microondas se ter concluído.
15. Este aparelho é somente para utilização doméstica ou similar, tal como:
  - áreas de cozinha para funcionários de lojas, escritórios e outros locais de trabalho.
  - clientes de hotéis, mótéis e outro tipo de locais residenciais. - quintas.
  - locais de alojamento e pequeno-almoço.
16. Se o cabo eléctrico fornecido estiver danificado tem de ser substituído pelo fabricante, pelo seu serviço de manutenção ou por pessoal qualificado, a fim de prevenir situações de perigo.
17. Não armazene ou utilize este electrodoméstico no exterior.
18. Não utilize este forno próximo de água, em lava-loiças molhados ou perto de piscinas.

19. Durante o funcionamento deste electrodoméstico, a temperatura das superfícies acessíveis pode ser elevada. Mantenha o cabo de alimentação afastado de superfícies quentes e nunca cubra o forno com nada.

20. Não deixe o cabo de alimentação a pender da borda da mesa ou da banca de cozinha.

21. A inobservância das normais condições de limpeza pode provocar danos nas superfícies do aparelho reduzindo, assim, o seu tempo de vida útil e levar a situações perigosas.

22. O conteúdo de biberons e recipientes de alimentos para bebés devem ser misturados ou agitados e a temperatura dos alimentos no seu interior deverá ser sempre verificada, para evitar queimaduras.

23. O aquecimento de bebidas com microondas pode provocar um processo de ebulição retardado. Por isso, tome cuidado ao movimentar o recipiente.

24. Não use aparelhos de limpeza a vapor.

25. O aparelho aquece durante o funcionamento. Deve ter muito cuidado para evitar de tocar nas partes quentes dentro do forno.

26. Algumas partes acessíveis poderão ficar quentes durante o uso. Mantenha as crianças afastadas do aparelho.

27. Não use produtos detergentes abrasivos ou esfregões de metal para limpar o vidro da porta do forno pois poderá riscar a superfície, dando mau aspecto ao forno.

28. O electrodoméstico não se destina a ser utilizado por pessoas (incluindo crianças) com reduzidas capacidades físicas, sensoriais ou mentais, ou que não tenham experiência e conhecimento suficientes, a menos que tenham recebido supervisão ou instruções relativas à utilização do electrodoméstico por parte de uma pessoa responsável pela sua segurança.

29. As crianças devem ser vigiadas para garantir que não utilizam este electrodoméstico como brinquedo.
30. O electrodoméstico não deve ser operado por meio de um temporizador externo ou sistema de controlo remoto.
31. AVISO: O aparelho e as partes acessíveis ficam quentes durante a utilização. Deve ser tomado cuidado para evitar tocar nos elementos de aquecimento. Crianças com idade inferior a 8 anos devem ser mantidas afastadas do aparelho a não ser que continuamente supervisionadas.
32. O forno micro-ondas deve ser colocado em funcionamento com a porta decorativa aberta (para micro-ondas com porta decorativa).
33. A superfície do móvel pode ficar quente.

**LEIA CUIDADOSAMENTE E GUARDE PARA CONSULTAR NO FUTURO.**

# **Instruções para diminuir o risco de danos pessoais**

## **Instalação com ligação à terra**

### **PERIGO!**

Perigo de choque eléctrico

Tocar em alguns dos componentes interiores do forno pode provocar danos pessoais graves, ou mesmo a morte. Não desmonte o aparelho.

### **ATENÇÃO!**

Perigo de choque eléctrico

Uma má ou incorrecta ligação à terra pode provocar choque eléctrico. Não ligue o aparelho à rede eléctrica, enquanto não estiver devidamente instalado e com uma tomada de terra apropriada.

### **Para diminuir o risco de danos pessoais**

#### **Ligação à terra**

### **LIMPEZA**

Certifique-se de que desliga o forno da corrente eléctrica.

1. Após utilização, limpe as superfícies interiores do forno com um pano húmido.
  2. Lave os acessórios com uma solução de água e sabão, como habitualmente.
  3. A moldura da porta, a junta de vedação e as partes adjacentes a estas devem ser limpas com cuidado, de acordo com as necessidades, utilizando um pano húmido.
- Este electrodoméstico deve ser ligado com tomada de terra. Em caso de curto-circuito eléctrico, a ligação à terra diminui o risco de choque eléctrico, pois é uma via de fuga para a corrente eléctrica. Este electrodoméstico é fornecido com um cabo provido de fio de terra e a respectiva ficha de ligação à terra. A ficha deve ser ligada a uma tomada instalada correctamente, e com ligação à terra. Se não tiver

compreendido perfeitamente as instruções para ligação à terra ou em caso de dúvida sobre a qualidade da ligação à terra do electrodoméstico, consulte um electricista qualificado ou um técnico de manutenção. Se for necessário utilizar uma extensão, utilize unicamente um cabo de extensão com três vias, ficha bipolar, um sulco para a ligação à terra e 2 pequenas placas de ligação à terra. Para a ficha do forno, é indicada uma tomada bipolar com pino de terra ou com terminal/is de terra. O cabo que é fornecido com o electrodoméstico é deliberadamente curto, para diminuir os riscos ligados à possibilidade de tropeçar ou arrancar o fio da tomada, acontecimentos possíveis na presença de um cabo comprido:

1) A tensão nominal indicada nos cabos ou na extensão deve ser, pelo menos, equivalente à tensão nominal do electrodoméstico.

2) A extensão deve consistir num cabo de três vias com terra.

3) O cabo comprido deve ser colocado de modo a não ficar pendente na banca de cozinha ou na mesa, onde corre o risco de ser puxado pelas crianças ou em que é possível tropeçar inadvertidamente.

Dica de Limpeza – Para uma limpeza mais fácil das paredes da cavidade interior que a comida possa entrar em contacto:

Coloque metade de um limão num recipiente apropriado, adicione 300ml de água e aqueça na potência máxima (100%) durante 10 minutos. Limpe o forno micro-ondas usando um pano macio e limpo.

## **Ficha Schuko**

# UTENSÍLIOS

## ATENÇÃO!

Perigo de danos pessoais

Perigoso para quem não tiver competência específica para consertos ou manutenções que prevejam remoção de uma cobertura que garanta protecção contra a exposição a radiações microondas.

Consulte as instruções do parágrafo "Materiais que podem ser utilizados no forno microondas ou que devem ser evitados no forno microondas."

Pode haver utensílios não metálicos não indicados para utilização no forno microondas. Em caso de dúvida, poderá experimentar o utensílio em questão, procedendo conforme a seguir indicado.

### Teste para os utensílios:

1. Encha um recipiente próprio para utilização em forno microondas com uma chávena de água fria (250 ml) e coloque dentro deste o utensílio em questão.
2. Ponha o forno a funcionar à temperatura máxima, durante 1 minuto.
3. Toque no utensílio com cuidado. Se o utensílio vazio estiver quente, não o utilize para cozer alimentos no microondas.
4. **Não ultrapasse o tempo de cozedura de 1 minuto.**

### Materiais que podem ser utilizados no forno microondas

Recipientes de terracota	Siga as instruções do fabricante. O fundo de um recipiente de terracota deve ser colocado, pelo menos, 3/16 polegadas (5mm) acima do prato rotativo. A utilização não correcta pode fazer com que o prato rotativo se parta.
Pratos de mesa	Apenas os indicados para utilização em forno microondas. Siga as instruções do fabricante. Não utilize pratos partidos ou com bordos quebrados.
Frascos, boiões de vidro	Tire sempre a tampa. Utilize somente para aquecer o alimento e apenas até este estar quente. Muitos frascos ou boiões de vidro não resistem ao calor e podem partir.
Produtos de vidro	Utilize apenas produtos de vidro resistentes ao calor próprios para utilização em forno microondas. Assegure-se de que não há bordos de metal. Não utilize pratos partidos ou com bordos quebrados.
Sacos para cozedura em forno	Siga as instruções do fabricante. Não feche com fechos de metal. Faça uns cortes no saco para permitir a saída de vapor.
Chávenas e pratos de papel	Utilize durante períodos breves, unicamente para cozer/aquecer. Durante a cozedura não deixe o forno sem vigilância.

Guardanapos de papel	Utilize para cobrir o alimento durante o aquecimento, para absorver eventuais gorduras. Utilize somente para cozeduras breves e sempre sob vigilância.
Papel pergaminho vegetal	Utilize como cobertura para evitar salpicos ou como cobertura para o vapor.
Plástico	Apenas o indicado para utilização em forno microondas. Siga as instruções do fabricante. Deve estar marcado com a inscrição "Indicado para microondas". Alguns recipientes de plástico amolecem, quando se aquecem os alimentos dentro deles. Sacos para cozedura e sacos de plástico fechados hermeticamente têm de ser cortados ou furados previamente, como indicado na própria embalagem.
Película de plástico	Somente a indicada para utilização em forno microondas. Utilize para cobrir o alimento durante a cozedura, para manter a humidade. Assegure-se de que a película de plástico não entra em contacto com o alimento.
Termómetros	Somente os indicados para utilização em forno microondas (termómetros para carne e para doces).
Papel impermeável	Utilize para cobrir o alimento para evitar salpicos e manter a humidade.

### **Materiais a evitar nos fornos microondas**

Tabuleiros de alumínio	Podem provocar formação de arco. Transfira o alimento para pratos próprios para forno microondas.
Recipientes de cartão para alimentos, com pegas de metal	Podem provocar formação de arco. Transfira o alimento para pratos próprios para forno microondas.
Utensílios de metal	O metal protege os alimentos das radiações microondas. O metal pode provocar formação de arco.
Fechos de metal	Podem provocar formação de arco e dar origem a incêndios no interior do forno.
Sacos de papel	Podem provocar incêndio no interior do forno.
Recipientes de polistireno ou poliuretano	Quando expostos a altas temperaturas, os recipientes podem derreter ou contaminar o líquido no seu interior.
Madeira	Quando utilizada em forno microondas a madeira seca e pode rachar ou partir.

## COMO INSTALAR O SEU FORNO

### Nome dos componentes e acessórios do forno

Retire o forno e todos os materiais da embalagem e da cavidade do forno.

O forno vem acompanhado dos acessórios seguintes:

1 Prato de vidro giratório

1 Conjunto anel rotativo

1 Manual de instruções

A) Painel de controlo

B) Eixo do prato rotativo

C) Anel de suporte

D) Prato de vidro

E) Janela de observação

F) Porta

G) Sistema de bloqueio de segurança

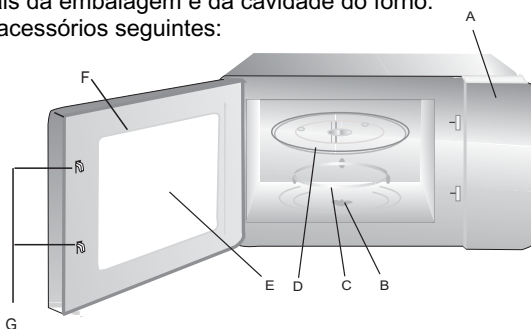

Grill ( Só para a série com Grill )

Atenção! Não utilize a grelha de metal quando utilizar o aparelho com microondas. Remova-a sempre que utilizar a função microondas!

Desligue o forno, se a porta permanecer aberta durante o funcionamento.

### Instalação do prato rotativo

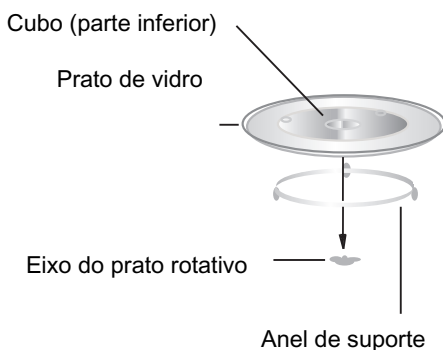

- Nunca coloque o prato de vidro invertido. O prato de vidro nunca deverá ser fixado.
- Tanto o prato de vidro como o anel de suporte deverão ser sempre utilizados durante a cozedura.
- Alimentos e recipientes deverão ser sempre colocados a cozer sobre o prato de vidro.
- Se o prato de vidro ou conjunto de anel e prato rotativo se racharem ou partirem, contacte o centro de assistência mais próximo.

## **Instalação e ligação**



1. Este aparelho destina-se exclusivamente a uso doméstico.
2. Este forno destina-se exclusivamente a ser embutido num armário. Este forno não deve ser instalado em cima de uma bancada ou dentro de um armário de cozinha.
3. Consulte atentamente as instruções especiais de instalação.
4. O aparelho pode ser instalado num armário de parede com 60 cm de largura (pelo menos 55 cm de profundidade e 85 cm de altura do chão).
5. O aparelho é ligado por meio de uma ficha e essa deve ser ligada exclusivamente a uma tomada com ligação à terra.
6. A voltagem da rede de instalação eléctrica deve corresponder à voltagem especificada na chapa de identificação do forno.
7. A instalação da tomada e a substituição do cabo de alimentação só deverão ser efectuadas por um electricista qualificado. Se, depois da instalação do forno, a ficha já não estiver acessível, deve instalar um disjuntor omnipolar com uma distância entre os contactos de pelo menos 3 mm do lado do quadro da instalação eléctrica.
8. não se devem usar adaptadores, tomadas triplas ou cabos de extensão. A sobrecarga de corrente poderá provocar um incêndio.

**Durante o funcionamento do forno,  
há probabilidade das superfícies acessíveis  
estar quente.**



# Instruções para a Instalação

Leia atentamente este Manual antes de proceder à instalação

- PARAFUSO DE REGULAÇÃO A 
- PARAFUSO B 
- TAMPA DE PLÁSTICO DO KIT MOLDURA 

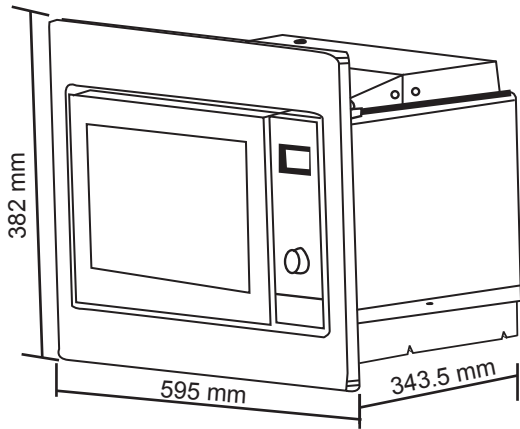

## Note Bem

### Ligação eléctrica

O forno está equipado com uma ficha e só deve ser ligada a uma tomada dotada de ligação à terra. De acordo com as normas de lei em vigor a tomada só deve ser instalada e o cabo de substituído por pessoa técnico qualificado.

Se depois da montagem a ficha não ficar acessível, deve ser instalado um disjuntor omipolar com uma folga de contacto de pelo menos 3 mm do lado quadro da instalação eléctrica.

## A. Armário de embutir

O armário de embutir não deve ter a parede de traseira atrás do aparelho a instalar.

A altura mínima de instalação é de 85 cm.

Não tape as ranhuras de ventilação e as entradas de ar.

1.

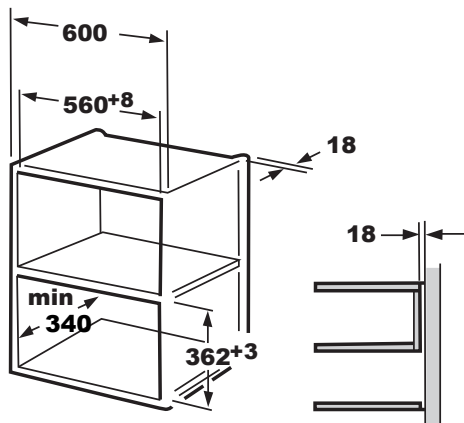

2.

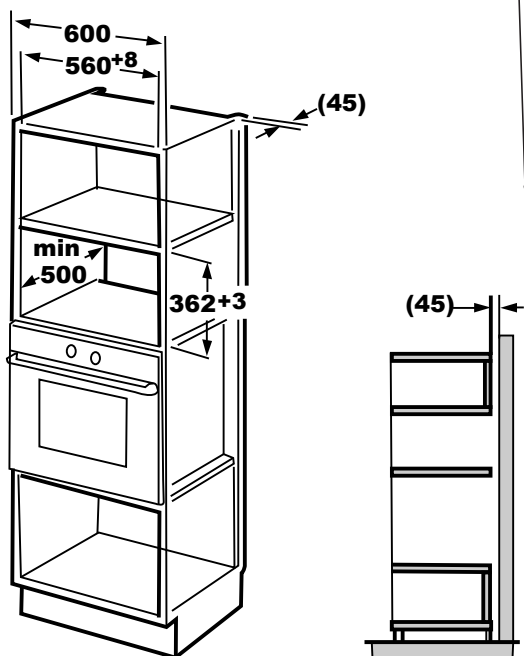

## B. Instale o forno

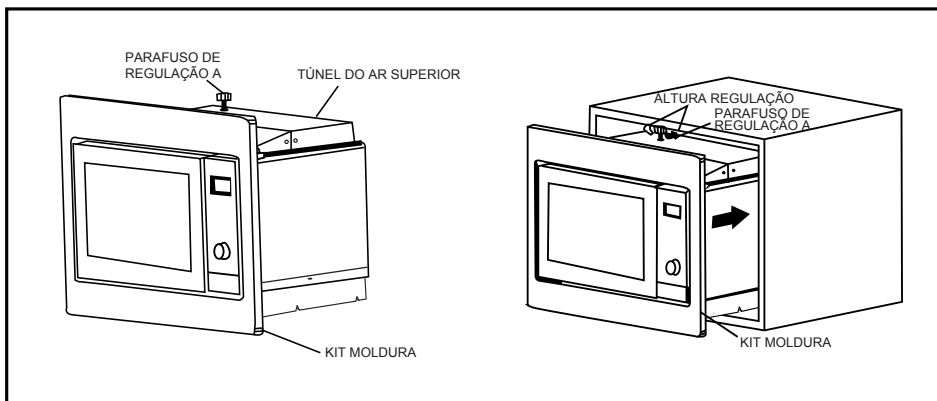

1. Aperte o PARAFUSO DE REGULAÇÃO A no TÚNEL DO AR SUPERIOR do Depois instale o forno dentro do armário.

- Regule a altura do PARAFUSO DE REGULAÇÃO A deixando 1 mm de distância entre o PARAFUSO DE REGULAÇÃO A e a parte superior do armário.
- Não esmague nem enrodilhe o cabo de alimentação.

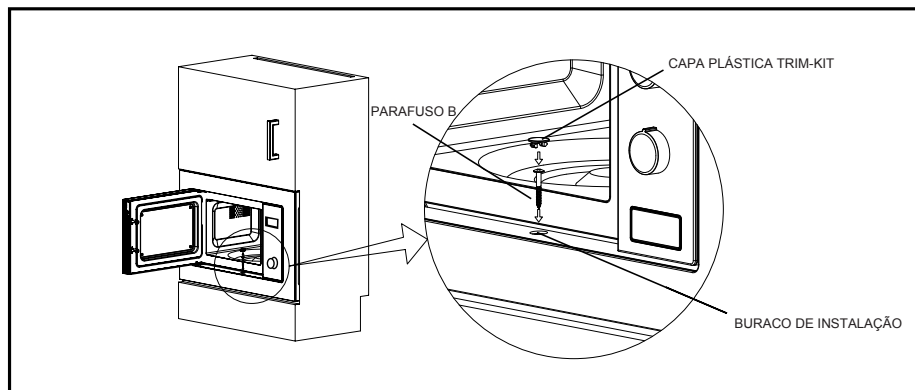

2. Abra a porta; fixe o forno ao armário com o PARAFUSO B no FURO DE INSTALAÇÃO do KIT MOLDURA. Depois fixe a TAMPA DE PLÁSTICO DO KIT MOLDURA no FURO DE INSTALAÇÃO.

# Instruções de funcionamento

## 1. Regulação do relógio

Quando o forno a microondas está ligado à corrente, o LED mostra "0:00", o besouro apita uma vez.

1) Carregue em "**Reloj/Relógio pre-set**", as horas começam a piscar.

---

2) Rode " " para regular as horas, o intervalo é de 0 a 23.

---

3) Carregue em "**Reloj/Relógio pre-set**", os minutos começam a piscar.

---

4) Rode " " para regular os minutos, o intervalo é de 0 a 59.

---

5) Carregue em "**Reloj/Relógio pre-set**" para terminar a regulação do relógio. ":" piscará e o tempo ilumina-se.

**Nota:** 1) Se o relógio não estiver regulado não funcionará quando se ligar à corrente.

2) Durante a operação de regulação do relógio, se carregar em "**Cancelar/Parar**", o forno tornará automaticamente à condição anterior.

## 2. Cozinhar a Microondas

Carregue "**Micro./Grill/Combi.**", o LED mostrará "P100. Rode " " para escolher a potência desejada, aparece por ordem

"P100", "P80" "P50", "P30" ou "P10" cada vez que se carrega. Depois carregue em "**Micro./Grill/Combi.**" para confirmar e rode

" " para seleccionar o tempo de cozedura de 0:05 a 95:00. Carregue novamente em "**Início rápido/Início**" para iniciar a cozedura.

Exemplo: Se deseja usar 80% de potência de microondas para cozinhar durante 20 minutos, pode utilizar o forno procedendo aos seguintes passos.

1) Carregue uma vez em "**Micro./Grill/Combi.**", aparece "P100" no visor.

---

2) Rode " " para seleccionar 80% de potência de microondas.

---

3) Carregue em "**Micro./Grill/Combi.**" para confirmar aparece "P 80" no visor.

---

4) Rode " " para seleccionar o tempo de cozedura até aparecer "20:00" no visor.

---



5) Carregue em "**Início rápido/Início**" para iniciar a cozedura.

**Nota:** os passos para a regulação do tempo no interruptor rotativo são os seguintes:

0---1 min	: 5 segundos
1---5 min	: 10 segundos
5---10 min	: 30 segundos
10---30 min	: 1 minutos
30---95 min	: 5 minutos

"Micro./Grill/Combi."	Botão instruções Visor	Microondas Potência	Grelhador Potência
Order 1	P100	100%	
2	P80	80%	
3	P50	50%	
4	P30	30%	
5	P10	10%	
6	G	0%	100%
7	C-1	55%	45%
8	C-2	36%	64%

### 3. Grelhador ou Combi. Cozedura com

Carregue uma vez " **Micro./Grill/Combi.** ", aparece "P100" ou rode  para seleccionar a potência desejada e aparecerá "G", "C-1" ou "C-2" cada vez que se carrega. Depois carregue em "**Micro./Grill/Combi.**" para confirmar e rode  para regular o tempo de decozedura de 0:05 a 95:00. Carregue novamente em "**Início rápido/Início**" para iniciar a cozedura.

Exemplo: Se deseja usar 55% de potência de microondas e 45% de potência do grelhador (C-1) para cozinhar durante 10 minutos, pode proceder do seguinte modo.

1) Carregue uma vez em " **Micro./Grill/Combi.** ", aparece "P100" no visor.

2) Rode  para seleccionar combi. 1 modo.

3) Carregue em " **Micro./Grill/Combi.** " para confirmar e no visor aparece "C-1".

4) Rode  para regular o tempo de cozedura até aparecer "10:00" no visor.

5) Carregue em " **Início rápido/Início**" para iniciar a cozedura

**Nota :** Decorrido metade do tempo programa do para a cozedura com grill, o forno interrompe o funcionamento e emite dois toques. É normal. É possível premir a tecla " **Início rápido/Início** " para continuar a cozedura. Para conseguir o melhor resultado da cozedura em grelha, recomendamos voltar o alimento, fechar a porta e premir a tecla " **Início rápido/Início** " para continuar a cozedura. Se não se fizer nenhuma operação no prazo de um minuto, o forno continua a funcionar e emite um toque.

#### 4. Cozedura rápida

- 1) Na condição de repouso, carregue em "**Início rápido/Início**" para iniciar a cozinhar a 100% de potência, cada vez que carregar no botão o tempo de cozedura aumenta 1 minutos até um máximo de 95 minutos.
- 2) Na função microondas, grelhador, combi, ou descongelamento por tempo, cada vez que se carrega no botão "**Início rápido/Início**" aumentam-se 1 minutos ao tempo de cozedura.

#### 5. Descongela por peso

- 1) Carregue uma vez em "**Descong. por peso**", e aparece "dEF1" no visor.

---

- 2) Rode " " para seleccionar o peso dos alimentos de 100 a 2000 g.

---

- 3) Carregue em "**Início rápido/Início**" para iniciar o descongelamento.

#### 6. Descongelar por tempo

- 1) Carregue uma vez em "**Descong. por Tempo/Tempo**" e aparecerá "dEF2" no visor.

---

- 2) Rode " " para seleccionar o tempo de descongelamento.

---

- 3) Carregue em "**Início rápido/Início**" para iniciar o descongelamento.

#### 7. Menu automático

- 1) Carregue uma vez em "**Auto Menu**" no LED aparecerá "A-1".

---

  - 2) Rode " " para a direita para seleccionar o menu e aparecerá de "A-1" a "A-8", que corresponde a auto-aquecimento, verduras, peixe, carne, massas, batatas, pizza, sopa.

---

  - 3) Carregue em "**Auto Menu**" para confirmar.

---

  - 4) Rode " " para escolher o menu por defeito como indicado na tabela dos menus.

---

  - 5) Carregue em "**Início rápido/Início**" para iniciar a cozedura.
- Exemplo: Se deseja usar "Menu Automático" para cozinhar peixe de 350g.
- 1) Carregue uma vez em "**Auto Menu**" no LED aparecerá "A-3".

---

  - 2) Rode " " para a direita até aparecer "A-3".

---

  - 3) Carregue em "**Auto Menu**" para confirmar.

---

  - 4) Rode " " para seleccionar o peso do peixe até aparecer "350" no visor.

---

  - 5) Carregue em "**Início rápido/Início**" para iniciar a cozedura.

### Tabela dos menus:

Menu	Oeso	Visor
A-1 Reaquecido automático	200 g	200 g
	400 g	400 g
	600 g	600 g
A-2 Legume	200 g	200 g
	300 g	300 g
	400 g	400 g
A-3 Peixe	250 g	250 g
	350 g	350 g
	450 g	450 g
A-4 Carne	250 g	250 g
	350 g	350 g
	450 g	450 g
A-5 Massa	50g (com 450 de água fria)	50 g
	100g (com 800 de água fria)	100 g
A-6 Batata	200 g	200 g
	400 g	400 g
	600 g	600 g
A-7 Pizza	200 g	200 g
	400 g	400 g
A-8 Sopa	200 ml	200 ml
	400 ml	400 ml

### 8. Programação antecipada

1) Regule primeiro o relógio. (Consulte as instruções de regulação do relógio.)

---

2) Introduza o programa de cozedura. No máximo podem ser programadas 3 fases.

---

Exemplo: Se deseja cozinhar a 80% de potência de microondas durante 7 minutos, proceder do seguinte modo:

a. Carregue uma vez em "**Micro./Grill/Combi.**", aparece "P100" no visor.

b. Rode "  " para seleccionar 80% de potência de microondas.

c. Carregue em "**Micro./Grill/Combi.**" para confirmar e aparecerá "P 80" no visor.

d. Rode "  " para regular o tempo de cozedura até aparecer "7:00" no visor.

Após os passos acima, tenha cuidado para não carregar em "**Início rápido/Início**" para iniciar a cozedura.

---

3) Carregue em "**Reloj/Relógio pre-set**", as horas começarão a piscar.

---

4) Rode "  " para regular as horas, o intervalo regulável é de 0 a 23.

---

5) Carregue em "**Reloj/Relógio pre-set**", os minutos começam a piscar.

---

6) Rode "  " para regular os minutos, o intervalo de tempo regulável é de 0 a 59.

---

7) Carregue em "**Início rápido/Início**" para terminar a regulação. Se a porta for fechada, o bescuro apitará duas vezes à hora prevista e a cozedura inicia automaticamente.

## 9. Cozedura multi-secções

Podem ser programadas no máximo 3 secções de cozedura. Em cozedura multi-secção, se uma secção for o descongelamento, esse deve ser colocado na primeira secção.

Exemplo: Se deseja descongelar os alimentos por 5 minutos e depois cozinhá-los a 80% de potência de microondas durante 7 minutos, proceder do seguinte modo:

1) Carregue uma vez em "**Descong. por Tiempo/Tempo**" e aparecerá "dEF2" no visor.

---

2) Rode " " para seleccionar o tempo de descongelamento até aparecer "5:00" no visor.

---

3) Carregue uma vez em "**Micro./Grill/Combi.**" e aparece "P100" no visor.

---

4) Rode " " para seleccionar 80% da potência de microondas.

---

5) Carregue em "**Micro./Grill/Combi.**" para confirmar e aparece "P 80" no visor.

---

6) Rode " " para regular o tempo de cozedura até aparecer "7:00" no visor.

---

7) Carregue em "**Início rápido/Início**" para iniciar a cozedura e o besouro apitará uma vez para a primeira secção, o tempo de descongelamento decresce; o besouro apita novamente quando entra na segunda secção. Quando termina o tempo de cozedura, o besouro apita cinco vezes.

## 10. Função de interrogação

(1) Na função de microondas, grelhador e combinado, carregue em "**Micro./Grill/Combi**", aparecerá no visor a potência corrente durante 3 segundos. Após 3 segundos, o forno regressa à condição anterior;

(2) Durante a cozedura, carregue em "**Reloj/Relógio pre-set**" para visualizar o tempo que aparecerá durante 3 segundos.

(3) Na condição de predefinido, carregue em "**Reloj/Relógio pre-set**" para visualizar o tempo predefinido que aparecerá durante 3 segundos.

## 11. Função de bloqueio para as crianças

Activação: Na condição de repouso, prima "**Cancelar/Parar**" durante 3 segundos. Ouvirá um toque prolongado a confirmar a efectiva activação da segurança para crianças; o LED indica "".

Desactivação da segurança: Estando a segurança activada, prima "**Cancelar/Parar**" durante 3 segundos. Ouvirá um toque prolongado a confirmar a efectiva desactivação da segurança; o LED volta a exibir o relógio .

## Guia para resolução de problemas

Se o aparelho apresentar qualquer problema de funcionamento, antes de contactar a assistência técnica, efectue primeiro as seguintes verificações.

<b>NORMAL</b>	
Interferência do forno microondas com a recepção de sinal da televisão	Durante o funcionamento do forno microondas, pode acontecer que haja interferências com a recepção do sinal de rádio ou de televisão . Trata-se de um fenómeno análogo ao que pode acontecer com outros electrodomésticos pequenos, como misturadores, aspiradores, ventoinhas eléctricas, etc.. É normal.
Luz fraca	Durante a cozedura com microondas a baixa pressão, a luz do forno pode ficar mais fraca. É normal.
O vapor acumula-se na porta e sai ar quente das aberturas de ventilação	Durante a cozedura é natural que saia vapor do alimento. Grande parte deste vapor é expulsa pelas aberturas de ventilação. Mas a outra parte poderá acumular-se nas superfícies frias como, por exemplo, a porta do forno. É normal.
O forno é aceso acidentalmente sem alimentos no interior	O funcionamento do forno vazio durante períodos de tempo limitados não provoca qualquer dano no mesmo. Será, porém, conveniente evitar este acontecimento.

<b>Problema</b>	<b>Causa possível</b>	<b>Solução</b>
O forno não se acende	O cabo de alimentação não está metido na tomada de corrente	Desligue a ficha da tomada e volte a ligar 10 segundos depois.
	O fusível salta ou há intervenção do interruptor automático	Substitua o fusível ou reponha o interruptor automático (consertado por pessoal qualificado da nossa empresa)
	Problemas com a saída	Verifique a saída com outro electrodoméstico
O forno não aquece	A porta não está bem fechada	Feche bem a porta

**SERVIÇOS DE ASSISTÊNCIA AOS CLIENTES** Se não conseguir identificar a causa do problema de funcionamento: desligue o aparelho (não tente reparar) e contacte o Serviço de Assistência Técnica. **NÚMERO DE SÉRIE DO APARELHO.** Onde posso encontrá-lo? É importante que indique ao Serviço de Assistência Técnica o código do seu produto e o número de série (é um código de 16 algarismos que inicia com o número 3); este encontra-se no certificado de garantia ou na chapa de identificação afixada no aparelho. Assim evita-se de fazer perder tempo aos técnicos, principalmente (e muito significativo) economizando nos custos de chamada de assistência.



Este aparelho este em conformidade com a Directiva Europeia 2002/96/CE relativa Eliminação de Equipamento Eléctrico e Electrónico (WEEE). Assegurando que este aparelho seja eliminado de modo correcto, evitará consequências potencialmente negativas para o meio ambiente e a saúde humana, as quais poderão ser provocadas por uma eliminação imprópria deste aparelho. O símbolo no aparelho indica que este não deve ser deitado juntamente com o lixo doméstico. Este aparelho deve ser

entregue a um centro de recolha diferenciada para reciclagem de equipamento eléctrico e electrónico. A eliminação efectuada de acordo com as normas de lei locais em vigor em matéria de protecção do ambiente. Para mais informações acerca do tratamento, recuperação e reciclagem deste produto, por favor contacte as entidades locais, o serviços de recolha de lixos ou o comerciante onde adquiriu o aparelho.