

Corberó

FRIGORÍFICO 1 PORTA TOTAL NO FROST

Manual de Instruções

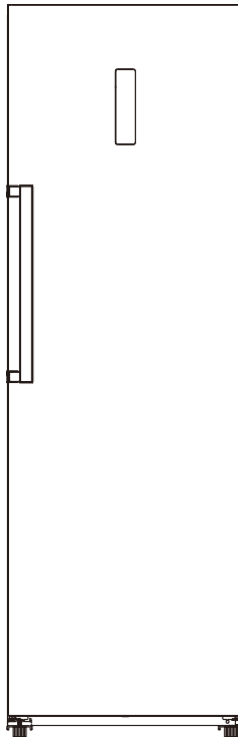

CCLH18524NFW
CCLH18524NFX

Para garantir o uso adequado deste aparelho e a sua segurança, leia completamente o manual de instruções antes de operar este aparelho.

Informações de segurança



Para sua segurança e para garantir o uso adequado, antes de instalar e usar o aparelho pela primeira vez, leia atentamente este manual do utilizador, incluindo conselhos e avisos. Para evitar erros e acidentes desnecessários, é importante certificar-se de que todos os que usam o aparelho estejam completamente familiarizados com os seus recursos de operação e segurança. Guarde estas instruções e certifique-se de que elas permanecem com o aparelho, se ele for movido ou vendido, para que todos que o utilizem durante toda a sua vida sejam devidamente informados sobre o uso e a segurança do aparelho.

Para a segurança da vida e da propriedade, mantenha as precauções destas instruções de uso, pois o fabricante não é responsável pelos danos causados pela omissão.

Segurança de crianças e pessoas vulneráveis.







- * Este aparelho pode ser usado por crianças a partir dos 8 anos e pessoas com capacidades físicas, sensoriais ou mentais reduzidas ou falta de experiência e conhecimento, se tiverem recebido supervisão ou instruções sobre o uso do aparelho com segurança e entenderem o perigo envolvido
- * Crianças de 3 a 8 anos de idade podem carregar e descarregar este aparelho.
- * As crianças devem ser supervisionadas para garantir que não brincam com o aparelho.
- * As crianças não devem efetuar a limpeza nem a manutenção do utilizador a menos que tenham 8 anos de idade ou mais e sejam supervisionadas.
- * Mantenha todos os recipientes longe das crianças. Existe o risco de asfixia.

Informações de segurança



- * Se estiver a eliminar o aparelho, retire a ficha da tomada, corte o cabo de ligação (o mais perto possível do aparelho) e retire a porta para evitar que as crianças sofram choques elétricos ao cair ou fechar.
- * Se este aparelho com vedações de porta magnéticas substituir um aparelho mais antigo que tenha um travão de mola (travão) na porta ou tampa, certifique-se de que a mola não possa ser usada antes de descartar o aparelho antigo. Isto evitará que se torne uma armadilha mortal para uma criança.

Segurança Geral

-  **ATENÇÃO!** Mantenha as aberturas de ventilação, no armário do aparelho ou na estrutura embutida, desobstruídas.
-  **ATENÇÃO!** Não utilize aparelhos mecânicos ou outros meios para acelerar o processo de descongelação além dos recomendados pelo fabricante.
-  **ATENÇÃO!** Não danifique o circuito refrigerante.
-  **ATENÇÃO!** Não use outros aparelhos elétricos (como os fabricantes de gelados) dentro de aparelhos de refrigeração, a menos que sejam aprovados para esse fim pelo fabricante.
-  **ATENÇÃO!** Não toque na lâmpada se ela estiver ligada por um longo período de tempo, pois ela pode estar muito quente.*1
-  **ATENÇÃO!** Ao colocar o aparelho, certifique-se de que o cabo de alimentação não esteja preso ou danificado.
-  **ATENÇÃO!** Não localize várias tomadas portáteis ou fornecedores de energia portáteis na parte de trás do aparelho.

1) Se houver uma luz no compartimento.

Informações de segurança



Não armazene substâncias explosivas, como latas de aerossol, com um propelente inflamável neste aparelho.

- * O refrigerante de isobutano (R-600a) está contido no circuito refrigerante do aparelho, um gás natural com um alto nível de compatibilidade ambiental, que, no entanto, é inflamável.
- * Durante o transporte e a instalação do aparelho, certifique-se de que nenhum dos componentes do circuito refrigerante está danificado.
 - Esvaziar chamas abertas e fontes de ignição.
 - ventile a sala em que o aparelho está localizado
- * É perigoso alterar especificações ou modificar este produto de qualquer forma. Qualquer dano no cabo pode causar curto-circuito, incêndio ou choque elétrico.
- * Este aparelho foi projetado para ser usado em aplicações domésticas e similares, como
 - áreas de cozinha em lojas, escritórios e outros ambientes de trabalho;
 - construir casas e clientes em hotéis, motéis e outros ambientes residenciais;
 - Configurações de pequeno-almoço;
 - Aplicações não comerciais e similares.

 **ADVERTÊNCIA!** Qualquer componente elétrico (tomada, cabo de alimentação, compressor, etc.) deve ser substituído por um agente de serviço certificado ou pessoal de serviço qualificado.

Informações de segurança



 **ADVERTÊNCIA!** A lâmpada fornecida com este aparelho é uma "lâmpada de uso especial" que só pode ser utilizada com o aparelho fornecido. Esta "lâmpada de uso especial" não é utilizável para iluminação doméstica.*

O cabo de alimentação não deve ser estendido.

Certifique-se de que a ficha elétrica não é amassada ou danificada pela parte de trás do aparelho.

Uma ficha elétrica esmagada ou danificada pode sobreaquecer e causar um incêndio.

Certifique-se de que pode ligar-se à ficha elétrica do aparelho.

Não puxe o cabo de rede.

Se a tomada estiver solta, não insira a ficha elétrica. Existe o risco de choque elétrico ou incêndio. Não deve operar o aparelho sem a lâmpada.

Este aparelho é pesado. É preciso ter cuidado ao movê-lo.

Não remova ou toque nos itens no compartimento do congelador se as suas mãos estiverem húmidas ou molhadas, pois isso pode causar escoriações na pele ou queimaduras por congelamento/ congelamento.

Evite a exposição prolongada do aparelho à luz solar direta.

Uso diário

Não aqueça as peças de plástico do aparelho.

Não coloque produtos alimentares diretamente contra a parede do fundo.

Os alimentos congelados não devem ser congelados novamente depois de descongelados.

1) Se houver uma luz no compartimento.

Informações de segurança



Os alimentos congelados não devem ser congelados novamente depois de descongelados.

As recomendações de armazenamento dos fabricantes de eletrodomésticos devem ser seguidas rigorosamente. Consulte as instruções pertinentes.

Não coloque refrigerantes com gás no compartimento do congelador, pois isso cria pressão no recipiente, o que poderia fazer com que explodisse e danificasse o aparelho.¹⁾

Os postes de gelo podem causar queimaduras por congelamento se consumidos diretamente do aparelho.¹⁾

Para evitar a contaminação dos alimentos, respeite as seguintes instruções

Abrir a porta por períodos prolongados pode causar um aumento significativo da temperatura nos compartimentos do aparelho.

Limpe regularmente as superfícies que possam entrar em contacto com alimentos e sistemas de drenagem acessíveis.

Limpe os reservatórios de água se eles não foram usados durante 48 h; Lave o sistema de água ligado a uma fonte de água se não houver água durante 5 dias.

Armazene a carne crua e o peixe em recipientes adequados no frigorífico para que não entrem em contacto com outros alimentos ou derramem sobre eles.

Os compartimentos de alimentos congelados de duas estrelas (se presentes no aparelho) são adequados para armazenar alimentos pré-congelados, armazenar ou fazer gelados e fazer cubos de gelo.

¹⁾ Se existir um compartimento de congelação.

²⁾ Se existir um compartimento de armazenamento de alimentos frescos.

Informações de segurança



Os compartimentos de uma, duas e três estrelas (se existirem no aparelho) não são adequados para congelar alimentos frescos.

Se o aparelho for deixado vazio por longos períodos de tempo, desligue, descongele, limpe, seque e deixe a porta aberta para evitar que se desenvolva bolor dentro do aparelho.

Cuidado e Limpeza

Antes da manutenção, desligue o aparelho e desligue a tomada da corrente.

Não limpe o aparelho com objetos de metal.

Não use objetos pontiagudos para remover o gelo do aparelho. Use um raspador de plástico.*

Examine regularmente o dreno no frigorífico para água descongelada. Se necessário, limpe o dreno. Se o dreno estiver bloqueado, a água acumular-se-á na parte inferior do aparelho. ²

INSTALAÇÃO

Importante! Para a ligação elétrica, siga cuidadosamente as instruções dadas em parágrafos específicos.

Desembale o aparelho e verifique se há danos.

Não ligue o aparelho se estiver danificado. Relate possíveis danos imediatamente ao local onde o comprou. Nesse caso, guarde a embalagem.

É aconselhável esperar pelo menos quatro horas antes de ligar o aparelho para permitir que o óleo volte ao compressor.

1) Se existir um compartimento de congelação.

2) Se existir um compartimento de armazenamento de alimentos frescos.

Informações de segurança



Deve haver circulação de ar adequada ao redor do aparelho, pois isso não leva ao sobreaquecimento. Para obter ventilação suficiente, siga as instruções relevantes para a instalação.

Sempre que possível, os separadores do produto devem estar contra uma parede para evitar tocar ou prender as partes quentes (compressor, condensador) para evitar possíveis queimaduras. O aparelho não deve estar localizado perto de radiadores ou fogões.

Certifique-se de que a tomada elétrica possa ser acedida após a instalação do aparelho.

Serviço

Qualquer trabalho elétrico necessário para executar o serviço técnico do aparelho deve ser realizado por um eletricista qualificado ou por uma pessoa competente. Este produto deve ser reparado por um centro de serviço autorizado e só devem ser usadas peças sobressalentes originais.

Poupança de energia

Não coloque alimentos quentes no aparelho;

Não coloque alimentos juntos, pois isso impede que o ar circule;

Certifique-se de que os alimentos não toquem a parte de trás do(s) compartimento(s);

Se a eletricidade se desligar, não abra a(s) porta(s);

Não abra a(s) porta(s) com frequência;

Não mantenha as portas abertas por longos períodos de tempo; Não coloque o termostato a temperaturas muito altas; Alguns acessórios, como gavetas, podem ser removidos para obter um maior volume de armazenamento e menor consumo de energia.

Informações de segurança



Proteção Ambiental

 Este aparelho não contém gases que possam danificar a camada de ozono, nem no seu circuito refrigerante nem nos materiais de isolamento. O aparelho não deve ser descartado juntamente com resíduos e lixo urbano. A espuma de isolamento contém gases inflamáveis: o aparelho deve ser eliminado de acordo com os regulamentos do aparelho obtidos das autoridades locais. Evite danificar a unidade de refrigeração, especialmente o permutador de calor. Os materiais utilizados neste aparelho marcados com o símbolo  são recicláveis.



O símbolo no produto ou na embalagem indica que este produto não pode ser tratado como lixo doméstico. Em vez disso, ele deve ser levado ao ponto de recolha apropriado para a reciclagem de equipamentos elétricos e eletrónicos.

Ao garantir que este produto seja descartado corretamente, ele ajudará a evitar possíveis consequências negativas para o meio ambiente e a saúde humana, que poderiam ser causadas pelo manuseio inadequado dos resíduos deste produto. Para obter informações mais detalhadas sobre como reciclar este produto, entre em contacto com a sua câmara municipal, o serviço de descarte de lixo doméstico ou a loja onde adquiriu o produto.

Materiais de embalagem

Os materiais com o símbolo  são recicláveis. Descarte a embalagem num recipiente adequado para reciclagem.

Eliminação do aparelho.

Informações de segurança



1. Desligue a tomada elétrica da corrente.
2. Corte o cabo de alimentação e descarte-o.



 **ADVERTÊNCIA!** Durante a utilização, manutenção e eliminação do aparelho, preste atenção ao símbolo semelhante no lado esquerdo, que se encontra na parte de trás do aparelho (painel traseiro ou compressor). O dito símbolo será amarelo ou laranja.

É símbolo de aviso de risco de incêndio. Existem materiais inflamáveis nos tubos de refrigeração e do compressor.

Fique longe da fonte de fogo durante o uso, serviço e eliminação.

Estrutura

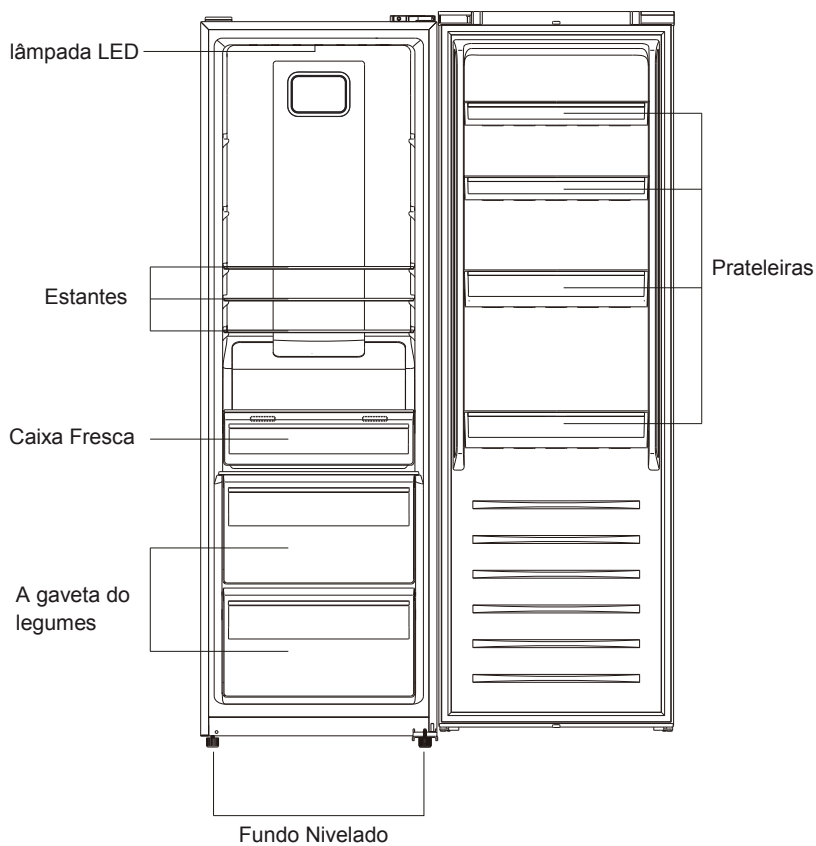

Nota: A imagem acima é apenas para referência. É possível que o aparelho possa ser diferente

Necessidade espacial

- Selecione um local sem exposição direta à luz solar.
 - Selecione um local com um piso nivelado (ou quase nivelado).
 - Deixe espaço suficiente para instalar o frigorífico numa superfície plana.
 - Deixe espaço suficiente à direita, esquerda, para trás e para cima durante a instalação, o que ajudará a reduzir o consumo de energia e o custo.
- Deixe um espaço de pelo menos 10 mm em ambos os lados.

Colocação

Instale este aparelho num local onde a temperatura ambiente corresponda à classe climática indicada na placa de características do aparelho: para aparelhos frigoríficos com classe climática:

-Clima temperado prolongado: este aparelho de refrigeração foi concebido para ser utilizado em temperaturas ambiente que oscilem entre 10 °C e 32 °C;

-Clima temperado: este aparelho de refrigeração foi concebido para ser utilizado a temperaturas ambientes que oscilem entre os 16 °C e os 32 °C;

-subtropical: este aparelho de refrigeração foi concebido para ser utilizado a temperaturas

ambiente que oscilem entre 16 °C a 38 °C;

-tropical: este aparelho de refrigeração foi concebido para ser utilizado a temperaturas ambientes que oscilem entre os 16 °C e os 43 °C;

Localização

 Deve-se instalar o aparelho com distância entre ele e fontes de calor, por exemplo, radiadores, caldeiras, luz solar direta, etc. Certifique-se de que o ar pode circular livremente atrás do armário. Para garantir o melhor funcionamento no caso de colocar o aparelho debaixo da saliência da parede, a distância mínima entre a parte superior do armário e a saliência deve ser de pelo menos 100mm. No entanto, em situação ideal, o aparelho não deve ser colocado sob unidades de parede suspensas. O nivelamento é garantido por um ou mais pés ajustáveis na base do armário.

Alarme

Deve ser possível desligar o aparelho da fonte de alimentação; Portanto, a tomada deve ser facilmente acessível após a instalação.

Ligação elétrica

Antes de ligar, certifique-se de que a tensão e a frequência indicadas na placa de características correspondem à rede elétrica doméstica. O aparelho deve ser ligado à terra. A tomada do cabo de alimentação tem um contacto para essa finalidade. Se a eletricidade doméstica não for ligada à terra, ligue o aparelho a uma terra separada, de acordo com os regulamentos atuais, após consultar um electricista qualificado. O produtor declina qualquer responsabilidade se as precauções de segurança acima não forem seguidas. Este aparelho está em conformidade com as Diretivas E.E.C.

Reversibilidade da porta

Antes de inverter a porta, por favor, prepare os seguintes materiais e ferramentas: uma chave de fendas plana, uma chave de fendas em estrela, uma chave inglesa e os componentes incluídos no saco de plástico.

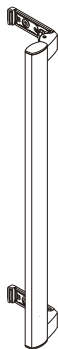

Cabo fácil de abrir ×1

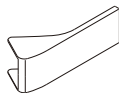

Tampa do cabo ×2



Parafuso ×2



Fecho auxiliar à esquerda ×1

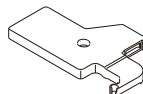

Tampa superior esquerda da dobradiça ×1

1. Retire as tampas superiores da caixa de cabos.

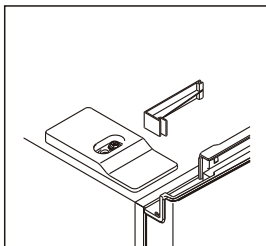
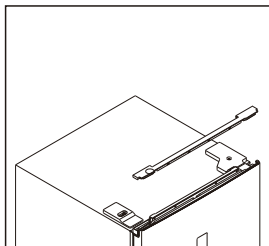

2. Desparafuse a tampa da dobradiça superior direita e desligue os conectores do interruptor da porta e o ecrã.

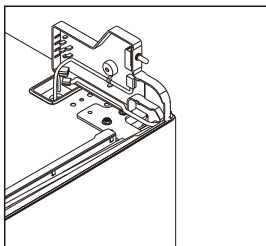
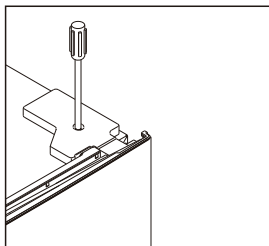

3. Abra e retire a dobradiça superior e retire a porta

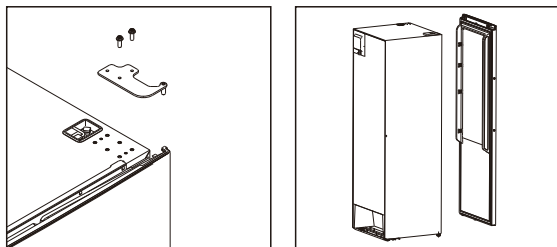

4. Retire a fechadura auxiliar à direita e retire a fechadura auxiliar à esquerda do saco de acessórios e instale-a à esquerda.

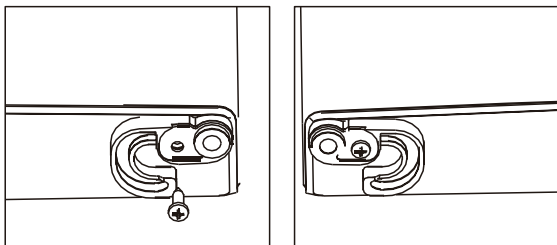

5. Abrir a dobradiça inferior e retirar a pema ajustável da esquerda para a direita.

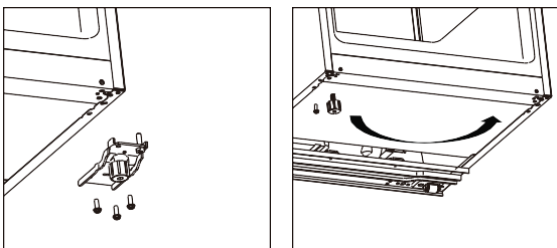

6. Abra e mova o eixo da dobradiça inferior da direita para a esquerda, depois instale a dobradiça inferior para a esquerda do suporte da dobradiça.

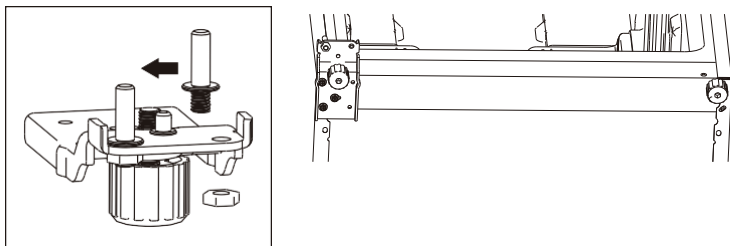

7. Abrir e mover o eixo da dobradiça superior de baixo para cima. Retire o interruptor da porta da tampa da dobradiça direita e instale-o na tampa da dobradiça esquerda que está no saco de acessórios.

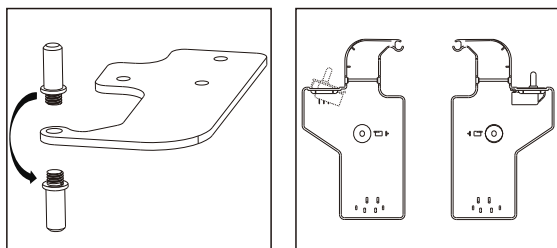

8. Abra e mova a tampa decorativa superior à esquerda e instale-a à esquerda.

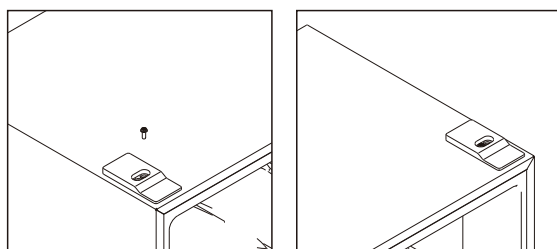

9. Instale a porta e depois mova os fios de ligação da direita para a esquerda.

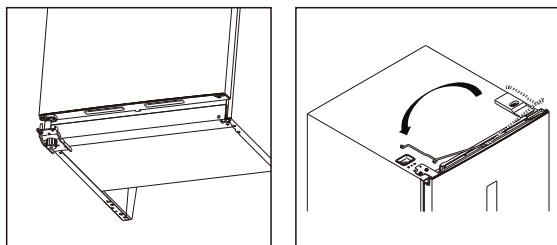

10. Instale a dobradiça superior à esquerda, por favor ajuste suavemente a dobradiça superior ao instalá-la para deixar a tampa hermeticamente selada.

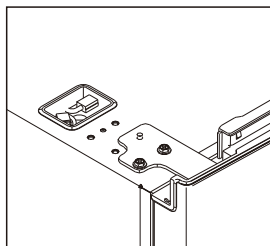

11. Ligue os conectores do interruptor da porta e fixe-os, depois instale a tampa superior esquerda da dobradiça.

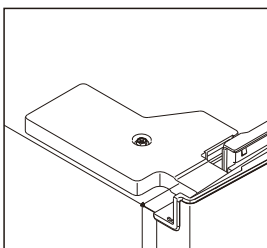
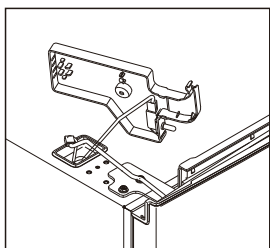

12. Instale a tampa da caixa de fios superior à direita.

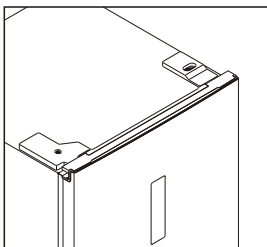
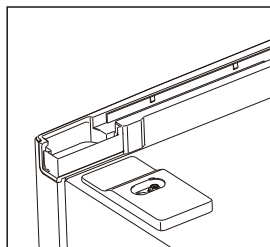

Instalação do cabo de abertura fácil

1. Retire a tampa do orifício do parafuso.

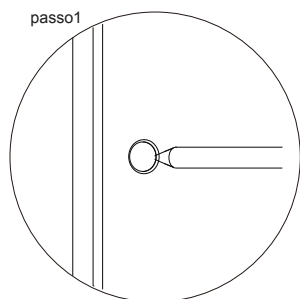

2. Retire o cabo de abertura fácil que está na gaveta e instale-o.

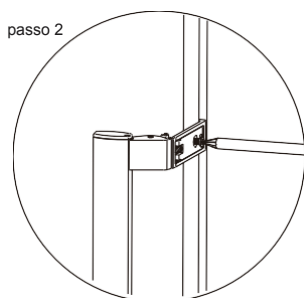

3. Instale a tampa do cabo de abertura fácil.

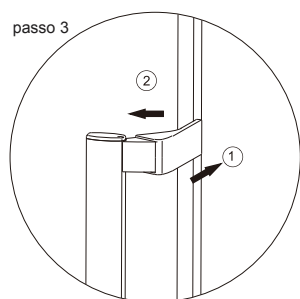

Requisitos de espaço

- y Mantenha espaço suficiente para abrir a porta.
- y É aconselhável manter um intervalo de pelo menos 10mm em ambos os lados.

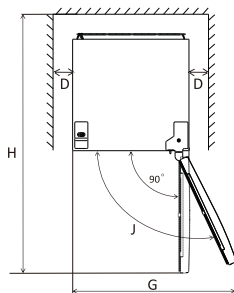
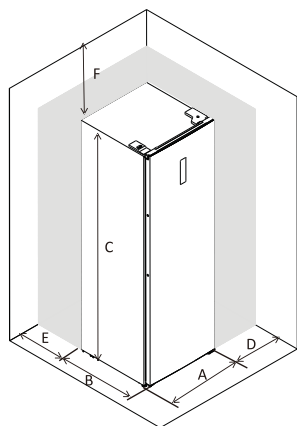

A	595
B	650
C	1850
D	min=10
E	min=50
F	min=50
G	835
H	1323
J	115e

Atenção: este aparelho frigorífico não se destina a ser utilizado como um aparelho embutido.

Nivelar o conjunto

Para fazer isto, ajuste ambos os pés ao nível da frente do conjunto.

Se o conjunto não estiver nivelado, o alinhamento da porta e da junta magnética não estará adequado.

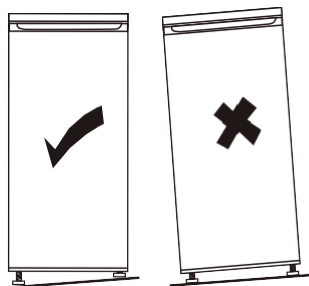
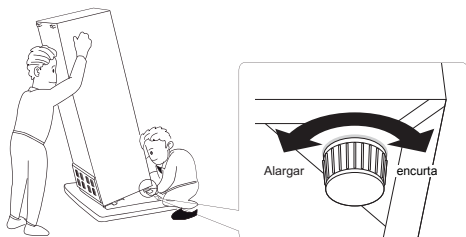

Usar o Painel de Controlo

1.0 Introdução sobre a interação do utilizador

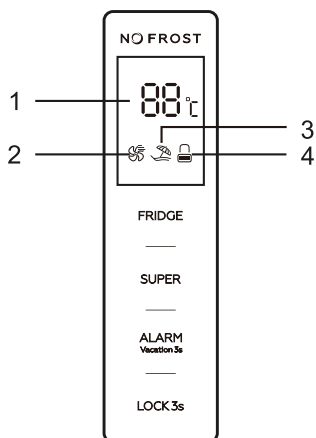

1.1 Botões de funcionamento

FRIDGE: controlar a temperatura do aparelho

SUPER: Selecionar e desmarque o modo

ALARM/VACATION: pare o alarme de abertura da porta, seleccione e desmarque o modo de férias.

LOCK: bloquear e desbloquear

1.2 Demonstração de LED

1. Mostrar a temperatura predefinida no visor
2. Ícone do super modo
3. Ícone do modo de férias
4. Ícone de fechar e abrir

2.0 Ilustração dos botões

Todos os botões são válidos apenas no estado desbloqueado. Todos os botões são válidos apenas no estado desbloqueado.

Bip curto após cada toque dos botões.

Interação do utilizador

2.1 FRIDGE: Controlar a temperatura do aparelho

Válido apenas para o modo definido pelo utilizador. Siga os métodos abaixo para desmarcar o modo super e o modo férias e então o modo definido pelo utilizador é selecionado.

2.2 SUPER: Selecionar e desmarcar o super modo

Pressione o botão "SUPER" para selecionar o modo super. Após o ícone do modo super piscar durante 5 segundos, o modo super é selecionado.

Quando o modo super é selecionado, a luz do ícone do modo super acede, e a janela de demonstração mostrará 2 C. No modo super, ao tocar no botão "FRIDGE", o ícone do modo super piscará 3 vezes, mas a temperatura do frigorífico não pode ser alterada.

Para sair do modo super.

- Pressione o botão "SUPER" para selecionar o modo super.

- Ou após 3 horas de modo super sem operação adicional, o frigorífico pára automaticamente e entra na configuração anterior.

Alerta:

No modo super, o ruído do dispositivo pode ser ligeiramente mais alto do que o normal.

2.3 ALARM/VACATION: pare o alarme de abertura da porta, selecione e desmarque o modo de férias.

Toque brevemente no botão "ALARM/VACATION" para retirar o alarme da abertura da porta.

Toque no botão "ALARM/VACATION" durante 3 segundos para selecionar o modo de férias. Após o ícone do modo férias piscar durante 5 segundos, o modo férias é selecionado.

Quando o super modo é selecionado, a luz do ícone do super modo acende, e a janela de demonstração mostrará 17 °C. No modo de férias, o botão "FRIDGE" não responderá a nenhum toque.

Ao tocar brevemente no botão "SUPER" pode sair do modo de férias e entrar no modo super.

Toque no botão "ALARM/VACATION" durante 3 segundos para desativar o modo de férias.

2.4 LOCK: Fechar e abrir

toque no botão "LOCK" durante 3 segundos para desligar o painel de controlo, e o ícone de fechar

e abrir será: 

No estado fechado, ao tocar em qualquer botão, o ícone de fechar e abrir irá piscar 3 vezes

pressione o botão "LOCK" durante 3 segundos para abrir o painel de controlo, então o ícone de fechar e abrir será exibido: 

No estado aberto, todos os botões são válidos.

Se não houver nenhuma operação durante 25 segundos, o painel de controlo fecha automaticamente.

3.0 Alarme de porta aberta

Se a porta for mantida aberta durante mais de 90 segundos, o alarme de porta aberta irá soar.

Feche a porta para retirar o alarme.

Ou pressione suavemente o botão "ALARM/VACATION" para remover o alarme.

Uso diário

Primeira utilização

Limpeza do interior

Antes de usar o aparelho pela primeira vez, limpe o interior e todos os acessórios internos com água morna e sabão neutro, a fim de remover o odor típico de um artigo novo, e depois seque bem.

Importante: Não utilize detergentes ou pós abrasivos, que podem causar danos.

- Ajuste os pés ajustáveis do aparelho para mantê-lo estável.
Para a primeira utilização, ligue o aparelho 2-3 horas antes de colocar os alimentos.

Uso diário

Coloque alimentos diferentes em compartimentos diferentes de acordo com a tabela abaixo.

Coloque diferentes alimentos nos diferentes compartimentos correspondentes de acordo com a seguinte tabela

Compartimento do frigorífico	Tipo de alimento
Porta ou prateleiras do compartimento frigorífico	- Alimentos com conservantes naturais, como marmeladas, sumos, bebidas, condimentos. - Não armazenar alimentos perecíveis
Compartimento para legumes (caixa para saladas)	- As frutas, ervas e legumes devem ser colocados separados no compartimento para legumes. - Não armazenar bananas, cebolas, batatas ou alhos no frigorífico.
Frigorífico Fresh box inferior (caixa/gaveta)	Carne crua, frango, peixe (para armazenamento a curto prazo)
Prateleira do frigorífico – intermédia	Produtos lácteos, ovos
Prateleira do frigorífico – superior	Alimentos que não necessitam de cozedura, tal como alimentos prontos para comer, carnes frias, restos

Por favor note: este frigorífico não é adequado para produtos congelados

Prateleiras móveis de acessórios

Nas paredes do frigorífico os aparelhos estão equipados com patilhas, portanto as prateleiras podem ser colocadas como desejar.

Instalar a prateleira da porta

As prateleiras das portas podem ser desmontadas para limpeza. Para fazer a desmontagem proceda da seguinte forma: puxe gradualmente a prateleira na direção das setas até ficar livre, após a limpeza, reposicioná-la.

A prateleira da porta pode ser removida para limpeza. Desmonte como abaixo: puxe gradualmente a prateleira na direção da seta até que ela seja solta, depois de limpa, reposicione-a.

Ajuste a humidade da gaveta dos legumes

Baixa humidade: mover o botão para a esquerda
Humidade elevada: mover o botão para a direita

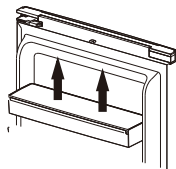
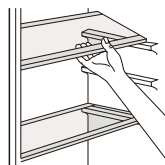

CONTROLO DA HUMIDADE

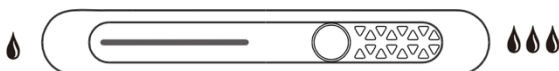

Uso diário

Dicas úteis

Dicas para congelar

Para o ajudar a tirar o máximo partido do processo de congelação, aqui estão algumas dicas úteis:

- * a quantidade máxima de alimentos que podem ser congelados em 24 horas está indicada nas especificações.
- * o processo de descongelação demora 24 horas. Nenhum alimento a ser congelado deve ser adicionado durante este período;
- * congelar apenas alimentos de qualidade, frescos e lavados;
- * preparar os alimentos em pequenas porções para permitir o seu congelamento rápido e completo e depois descongelar apenas a quantidade necessária;
- * envolver os alimentos em folha de alumínio ou película aderente e certificar-se de que as embalagens estão herméticas;
- * não permitir que alimentos frescos e não congelados entrem em contacto com alimentos já congelados, a fim de evitar o aumento da temperatura destes últimos;
- * os alimentos magros mantêm-se melhores e por mais tempo do que os alimentos com maior teor de gordura;
 - o sal reduz o tempo de armazenamento dos alimentos;
- * os alimentos magros conservam-se melhor e, portanto, mais tempo do que os gordos; o sal reduz o tempo de armazenamento dos alimentos;
- * o gelo, se consumido imediatamente após a remoção do compartimento do congelador, pode causar queimaduras na pele;
- * É aconselhável indicar a data de congelamento em cada pacote individual para registar o tempo de armazenamento e a sua validade.

Dicas para o armazenamento de alimentos congelados

Para obter o melhor desempenho deste aparelho, deve ser assegurado que os alimentos congelados comercialmente foram devidamente conservados pelo vendedor;

assegure-se que os alimentos congelados são transferidos da loja para o congelador no mais curto espaço de tempo possível;

não abra a porta frequentemente ou nem a deixe aberta durante mais tempo do que o necessário; uma vez descongelada, a comida deteriora-se rapidamente e não pode ser recongelada.

Não exceda o prazo de validade indicado pelo fabricante dos alimentos.

Dicas para a refrigeração de alimentos frescos

Para obter um melhor rendimento:

* Não armazenar alimentos quentes ou líquidos que evaporem no frigorífico. * Cobrir ou embrulhar os alimentos, especialmente se estes tiverem um sabor forte. Dicas para refrigeração

Dicas úteis:

- * Feita (todos os tipos): Embrulhe em sacos de plástico e coloque em prateleiras de vidro por cima da gaveta dos legumes.
- * Para sua segurança, armazene desta forma por um ou dois dias, no máximo.

Uso diário

- * Alimentos cozinhados, pratos frios, etc.: cubra-os e coloque-os em qualquer prateleira.
- * Frutas e legumes: devem ser cuidadosamente limpos e colocados nas gavetas especiais.
- * Manteiga e queijo: devem ser colocados em recipientes especiais herméticos ou embrulhados em folhas ou sacos de plástico para remover o máximo de ar possível.
- * Garrafa de leite: deve ter uma tampa e ser guardada nas prateleiras das portas.
- * Bananas, batatas, cebolas e alho não devem ser guardados no frigorífico, a menos que sejam embalados.

Limpeza

Por razões higiénicas, o interior do frigorífico, incluindo os acessórios interiores, deve ser limpo regularmente.

Cuidado! Desligue o cabo de alimentação durante a limpeza, pois existe o risco de choque elétrico. Antes de limpar, desligue o aparelho e retire a ficha da rede elétrica, ou desligue o interruptor ou o fusível. Não limpe o eletrodoméstico com um aparelho de limpeza a vapor. A humidade pode acumular-se nos componentes elétricos, criando um risco de choque elétrico. Os vapores quentes podem causar danos às peças de plástico. O eletrodoméstico deve estar seco antes de poder ser usado novamente.

Importante! Os óleos etéreos e solventes orgânicos podem deformar as peças plásticas, por exemplo, sumo de limão ou sumo de casca de laranja, ácido butírico, limpadores que contêm ácido acético.

- * Não permita que essas substâncias entrem em contacto com as peças do eletrodoméstico.
- * Não use produtos de limpeza abrasivos.
- * Retire os alimentos do congelador. Guarde-os num local frio e bem coberto.
- * Desligue a arca congeladora e desligue o cabo de energia, ou desligue ou remova o disjuntor de fusível.
- * Limpe o eletrodoméstico e os acessórios interiores com um pano húmido. Após a limpeza, enxaguar e secar.
- * Depois de tudo estar seco, volte a colocar a arca congeladora em funcionamento.

Substituição da lâmpada

A lâmpada interior é do tipo LED.

Para substituir a lâmpada, deve contactar um técnico qualificado.

Uso diário

Resolução de problemas

⚠ Cuidado! Antes da resolução de problemas, desligue o cabo de alimentação. Apenas um electricista qualificado ou uma pessoa competente pode resolver os problemas que não estão especificados neste manual.

Importante! A arca congeladora emite algum ruído durante o uso normal (compressor, circulação do frio)

Problema	Causa possível	Solução
A arca congeladora não funciona	O cabo de alimentação está desligado ou solto	Insira o cabo de alimentação.
	Um fusível queimou ou está com defeito.	Verifique o fusível e substitua-o, se necessário.
	A tomada está avariada.	Tais falhas devem ser corrigidas por um electricista.
A arca congeladora arrefece ou congela em demasia	A temperatura está muito fria ou a arca congeladora está no modo SUPER .	Ajuste o regulador de temperatura para temperaturas temporariamente mais altas.
Os alimentos não estão suficientemente congelados.	A temperatura não está devidamente ajustada.	Consulte a secção inicial sobre Configuração de temperatura.
	A porta foi mantida aberta durante um longo período de tempo.	Abra a porta apenas quando necessário
	Colocou uma grande quantidade de comida quente na arca congeladora nas últimas 24 horas.	Ajuste temporariamente o regulador de temperatura para uma configuração mais fria.
Grande acumulação de gelo pesado na vedação da porta.	O frigorífico está perto de uma fonte de calor.	Consulte a secção do local de instalação.
	A vedação da porta não é hermética.	Seque cuidadosamente as secções gotejantes da vedação da porta com um secador de cabelo (ar frio). Ao mesmo tempo, molde a vedação da porta aquecida à mão para que fique bem assente.
Ruídos inusitados	A arca congeladora não está nivelada.	Reajuste os pés.
	O frigorífico está a tocar na parede ou noutros objetos.	Mova a arca congeladora com cuidado.
	Um componente, por exemplo, um tubo, na parte traseira do frigorífico está a tocar noutra parte do frigorífico ou na parede.	Se necessário, corra cuidadosamente o componente.

Se voltar a acontecer, contacte o Centro de Serviço.

Anexo ao manual de instruções

As funções mencionadas abaixo não são adequadas para todos os modelos, este folheto é apenas uma referência.

Esta lista fornece todos os requisitos de design ecológico (de acordo com o regulamento (UE) 2019/2019 sobre design ecológico e o regulamento (UE) 2019/2016 sobre rotulagem energética, se esses requisitos forem aplicáveis ao seu produto.

Este refrigerador não foi projetado para ser integrado em uma peça de mobília, a menos que indicado de outra forma no manual de instruções.

Gavetas, cestos e prateleiras devem ser mantidos em suas posições atuais, a menos que especificado de outra forma neste documento.

As portas e tampas do refrigerador devem ser removidas antes do descarte, para evitar que crianças ou animais fiquem presos no interior.

Configurações recomendadas:

Geladeira: +4 °C

Freezer: -18 °C

CONGELAMENTO RÁPIDO

Recomenda-se usar esta função ao colocar uma grande quantidade de alimentos para congelar no congelador. 24 horas antes de congelar alimentos frescos, pressione o botão "Fast Freeze" para ativar a função de congelamento rápido. Quando esta função é ativada, o indicador "Fast Freeze" acende. Decorridas as 24 horas, coloque os alimentos a congelar no congelador. Esta função é desativada automaticamente após 72 horas; Também pode ser desativado manualmente pressionando o botão "Fast Freeze".

RESFRIAMENTO RÁPIDO

Com a função de resfriamento rápido, é possível aumentar a capacidade de resfriamento do refrigerador. Recomenda-se usar esta função ao colocar uma grande quantidade de alimentos no refrigerador. Para ativar a função de resfriamento rápido, pressione o botão "Fast Cool". Quando esta função é ativada, o indicador "Fast Cool" acende. Esta função é desativada automaticamente após 6 horas; Também pode ser desativado manualmente pressionando o botão "Fast Cool".

Como armazenar alimentos:

Para evitar o desperdício de alimentos, consulte os tempos e

configurações de armazenamento recomendados:

Geladeira: Alimentos diferentes, especialmente frutas e vegetais, têm diferentes temperaturas de armazenamento. O tempo de armazenamento é de 1-3 dias (com configuração de temperatura "média").

Congelador: 1 semana (configuração de temperatura: Min) 1 mês (configuração de temperatura: Max)

Para otimizar a velocidade de congelamento e obter mais espaço de armazenamento, o freezer pode ser usado sem as gavetas embutidas.

A quantidade de alimentos frescos que podem ser congelados em um determinado período de tempo está indicada na placa de dados. Os limites de carga são determinados por cestos, gavetas, prateleiras, etc. Certifique-se de que esses componentes podem ser facilmente fechados após inserir os alimentos.

Para evitar desperdício de alimentos, consulte o manual do usuário para saber os tempos e configurações de armazenamento recomendados.

Informações sobre o modelo podem ser obtidas digitalizando o código QR impresso na etiqueta de energia.

Esta etiqueta também inclui o identificador do modelo, que pode ser usado para consultar o portal de registro em:

<https://eprel.ec.europa.eu>

Este produto contém uma fonte de luz de classe G de eficiência energética (se equipado).

Processo adequado de eliminação deste produto

Segundo a diretiva *Waste of Electrical and Electronic Equipment (WEEE)*, os resíduos WEEE devem ser recolhidos e tratados separadamente. Se, no futuro, necessitar de se desfazer deste produto, NÃO o coloque no lixo doméstico, envie-o para os pontos de recolha WEEE se existirem.

Marca	Corbero
Modelo	CCLH18524NFW / CCLH18524NFX
Classe de eficiência energética	D
Certificação	CE CB GS/ERP
Consumo anual de energia	94 kWh/anno
Volume líquido refrigerador	359L
Volume líquido congelador	-L
Não. de estrelas	-
Sistema de descongelação	No-Frost
Autonomia para apagar	-min
Capacidade de congelação	-kg/24h
Classe climática	SN,N,ST
Nível de ruído	40dB
Dimensões totais	595x650x1850 mm
Tensão nominal	220-240V
Corrente nominal	0.75A