



Secadora

Manual del usuario

Secador

Manual do utilizador



C YSD 82D WW SPT



ES/PT

2960314418_ES/12-11-25.(10:59)



PAPEL RECICLADO Y
RECICLABLE

Estimado cliente:

Lea esta guía antes de utilizar este aparato.

Gracias por elegir este aparato de INDESIT. Deseamos que obtenga la máxima eficacia de este aparato de alta calidad que se ha fabricado con la tecnología más avanzada. Le recomendamos que se asegure de leer y comprender por completo esta guía y la documentación complementaria antes de su uso.

Tenga en cuenta todas las advertencias e informaciones aquí expuestas. Así podrá protegerse a sí mismo y al aparato contra posibles daños.

Guarde el manual. Inclúyalo con el aparato, si éste lo va a dar a otra persona.

Símbolos y observaciones

En este manual se emplean los símbolos siguientes:



Peligro que puede causar la muerte o lesiones



Lea el manual.



Información importante o consejos útiles de uso



Advertencia contra superficies calientes



Advertencia de descargas eléctricas



Advertencia de riesgo de radiación UV



Advertencia de quemaduras



El embalaje del aparato está hecho con materiales reciclables, de acuerdo con la normativa nacional sobre medio ambiente.



Advertencia de incendios

AVISO Peligro que puede causar daños materiales en el aparato o en su entorno

1 INSTRUCCIONES DE SEGURIDAD	5
2 Instrucciones medioambientales.....	12
2.1 Cumplimiento de la normativa WEEE y eliminación de residuos	12
2.2 Información sobre el embalaje	12
2.3 Información sobre cumplimiento de la normativa y pruebas / Declaración de conformidad de la UE.....	12
3 La secadora	13
3.1 Características técnicas.....	13
3.2 Aspecto general	14
3.3 Alcance de la entrega	14
4 Instalación.....	15
4.1 Lugar adecuado para la instalación	15
4.2 Retirada del grupo de seguridad de transporte.....	15
4.3 Conexión de agua	16
4.4 Ajuste de los soportes	16
4.5 Mover la secadora de sitio.....	16
4.6 Advertencia sobre el ruido	16
4.7 Sustitución de la bombilla.....	17
5 Preparación.....	18
5.1 Ropa adecuada para secar en la secadora.....	18
5.2 Ropa no apta para secar en la secadora	18
5.3 Preparación de la ropa a secar	18
5.4 Qué hacer para ahorrar energía	18
5.5 Capacidad de carga correcta	19

6	Uso del aparato	20
6.1	Panel de Control.....	20
6.2	Símbolos	20
6.3	Preparación de la máquina secadora.....	21
6.4	Selección de programa y tabla de consumo	22
6.5	Funciones auxiliares.....	25
6.6	Indicadores de advertencia.....	26
6.7	Iniciar el programa	26
6.8	Bloqueo Infantil.....	26
6.9	Cambiar el programa tras su inicio.....	26
6.10	Cancelar el programa	27
6.11	Fin del programa	27
6.12	Función de Olores	27
7	Mantenimiento y limpieza	28
7.1	Filtros de pelusa (filtros internos y externos) / Limpieza de la Superficie Interior de la Puerta de Carga.....	28
7.2	Limpieza del sensor	29
7.3	Vaciado del depósito de agua.....	30
7.4	Limpieza del condensador.....	30
8	Solución de problemas.....	32
9	Aviso de Renuncia.....	34
9.1	Quiero arreglarlo yo mismo	34

1 INSTRUCCIONES DE SEGURIDAD

ES IMPORTANTE QUE LEA Y SIGA LAS SIGUIENTES RECOMENDACIONES



Este símbolo le recuerda que debe leer el manual de instrucciones. Antes de usar el aparato, lea atentamente estas instrucciones de seguridad. Téngalas a mano para consultarlas más adelante. Tanto este manual como el aparato contienen advertencias de seguridad, que se deben leer y seguir en todo momento. El fabricante declina cualquier responsabilidad derivada del incumplimiento de estas instrucciones de seguridad, del uso indebido del aparato o del ajuste incorrecto de los mandos.



ADVERTENCIA:

- Este símbolo indica que este aparato utiliza un refrigerante inflamable. Si se produce una fuga de refrigerante y queda expuesto a una fuente de ignición externa, existe riesgo de incendio.



Este aparato contiene refrigerante R290 que es inflamable pero no contamina el medio ambiente.



Los niños muy pequeños (0-3 años) deben mantenerse alejados del aparato. Los niños pequeños (3-8 años) deben mantenerse alejados del aparato, a menos que estén bajo vigilancia constante. Tanto los niños a partir de 8 años como las personas cuyas capacidades físicas, sensoriales o mentales estén disminuidas o que carezcan de la experiencia y conocimientos necesarios, pueden utilizar esta secadora solo si reciben la supervisión o las instrucciones necesarias respecto al uso seguro del mismo y comprenden los riesgos a los que se exponen. Los niños no deben jugar con el aparato. Los niños no deben realizar tareas de limpieza o de mantenimiento sin supervisión.



WARNING: Nunca detenga la secadora antes del final del ciclo de secado, a menos que todos los artículos se extraigan y se extiendan rápidamente para que el calor se disipe.



Las prendas que se hayan ensuciado con sustancias como aceite para cocinar, acetona, alcohol, gasolina, queroseno, quitamanchas, aguarrás, ceras y decapantes, y artículos como la gomaespuma (espuma de látex), gorros de ducha, tejidos impermeables, artículos y ropa con partes de goma o almohadas rellenas de gomaespuma no deben secarse en la secadora. Extraiga todos los objetos de los bolsillos, como encendedores y cerillas. No utilice la secadora si ha utilizado productos químicos para limpiarla.



Las prendas empapadas de aceite no deberían secarse en la secadora, ya que son muy inflamables.



No fuerce nunca la puerta para abrirla ni la utilice para apoyarse.

USO PERMITIDO



PRECAUCIÓN: El aparato no está diseñado para su uso con un temporizador externo o un sistema de mando a distancia.



Este aparato está destinado a un uso en ambientes domésticos o en ambientes similares como: áreas de cocina en oficinas, tiendas y otros; granjas; por los clientes de hoteles, moteles y otros entornos residenciales.



Este aparato no es para uso profesional. No utilice el aparato al aire libre.



No guarde sustancias explosivas ni inflamables (como frascos de aerosoles o gasolina) dentro o cerca del aparato, ya que hay riesgo de incendio.



No supere la capacidad de carga máxima del aparato (kg de ropa seca) que se indica en la tabla del programa.



No seque prendas sin lavar en la secadora.



Procure que no se acumulen pelusas ni polvo alrededor de la secadora.



Los suavizantes de tejidos, o productos similares, se deben utilizar siguiendo las instrucciones específicas del suavizante.



No seque en exceso la ropa.



No beba, reutilice ni prepare alimentos con agua condensada. Puede ser perjudicial para la salud y causar daños materiales.



ADVERTENCIA: No dañe las tuberías del circuito de refrigerante del aparato.

INSTALACIÓN



La manipulación e instalación del aparato la deben realizar dos o más personas: hay riesgo de lesionarse. Utilice guantes de protección para el desembalaje y la instalación, ya que existe riesgo de cortes.



La instalación, incluido el suministro de agua (si lo hay), las conexiones eléctricas y las reparaciones deben ser efectuadas por un técnico cualificado. No realice reparaciones ni sustituciones de partes del aparato no indicadas específicamente en el manual del usuario. Impida que los niños se acerquen a la zona de la instalación. Tras desembalar el aparato, compruebe que no haya sufrido daños durante el transporte. Si observa algún problema, póngase en contacto con el distribuidor o el Servicio Postventa más cercano. Una vez instalado, los residuos del embalaje (plástico, porexpan, etc.) se deben guardar fuera del alcance de los niños; hay riesgo de asfixia. El aparato debe desconectarse del suministro eléctrico antes de efectuar cualquier operación de instalación; hay riesgo de descarga eléctrica. Durante la instalación, compruebe que el aparato no dañe el cable de alimentación; hay riesgo de descarga eléctrica. No active el aparato hasta haberlo instalado por completo.



ADVERTENCIA: En la carcasa del aparato o en la estructura integrada, mantenga las aberturas de ventilación libres de obstrucciones.



Instale la secadora en habitaciones bien ventiladas (con la puerta abierta y con una rejilla de ventilación o ranura de más de 500 cm²) para evitar el retorno de gases en la habitación de aparatos que queman otros combustibles, incluyendo fuegos abiertos. Si va a instalar la secadora bajo una encimera, mantenga una distancia de 10 mm entre la secadora y cualquier objeto que se encuentre sobre ella y de 15 mm entre los laterales del aparato y las paredes o los muebles adyacentes.



Asegúrese de que el aparato no esté instalado cerca de una fuente de calor.



El aparato no debe instalarse detrás de una puerta con llave, de una puerta corredera o de una puerta con una bisagra en el lado opuesto al del tambor de la secadora, ni de manera que quede restringida la apertura total de la puerta del tambor de la secadora.



El aparato no debe instalarse pegado a la pared, para no limitar el acceso a la parte trasera.



Procure no utilizar una alfombra que obstruya la ventilación de la base de la secadora.



Si desea colocar una secadora encima de la lavadora, póngase en contacto con nuestro Servicio Postventa o con su distribuidor autorizado para verificar si esto es posible. Solo podrá apilar la secadora si esta se fija sobre la lavadora con un kit de apilamiento adecuado que podrá adquirir a través de nuestro Servicio Postventa o de su distribuidor autorizado. Las instrucciones para el montaje correcto vienen incluidas en el kit de apilado.

ADVERTENCIAS DE ELECTRICIDAD



Debe ser posible desconectar el aparato de la alimentación eléctrica desenchufándolo si el enchufe es accesible o mediante un interruptor omnipolar instalado antes del enchufe, de conformidad con las normativas de cableado y el aparato debe conectarse a una toma de tierra de acuerdo con las normativas de seguridad vigentes en materia de electricidad.



No utilice alargadores, regletas ni adaptadores. Una vez terminada la instalación, los componentes eléctricos no deberán quedar accesibles al usuario. No utilice el aparato si está mojado o va descalzo. No use este aparato si tiene un cable o un enchufe de red dañado, si no funciona bien, o si se ha dañado o se ha caído.



Si el cable de alimentación está dañado, sólo debe sustituirlo por otro idéntico por el fabricante, personal cualificado del servicio de asistencia técnica del fabricante o similar para evitar daños, existe riesgo de descarga eléctrica.

LIMPIEZA Y MANTENIMIENTO



ADVERTENCIA: Asegúrese de que el aparato esté apagado y desconectado de la corriente antes de realizar cualquier operación de mantenimiento. Para evitar el riesgo de lesiones utilice guantes de protección (riesgo de corte) y zapatos de seguridad (riesgo de contusión); asegúrese de manejar el aparato con la ayuda de otra persona (reducir la carga); no utilice aparatos de limpieza con vapor (riesgo de descarga eléctrica). Las reparaciones que no se realicen por profesionales y que no estén autorizadas por el fabricante pueden suponer un riesgo para la salud y la seguridad, del que el fabricante no se hace responsable. Cualquier defecto o daño derivado de cualquier tarea de reparación o mantenimiento que no haya sido realizada por un profesional no estará cubierta por la garantía, cuyos términos se describen en el documento suministrado con el aparato.



Asegúrese de que los colectores de pelusa se limpian antes de comenzar cualquier ciclo de secado.



No utilice ninguna herramienta para limpiar el filtro secundario, ya que podría dañar el aparato y provocar una fuga de gas.

ELIMINACIÓN DEL MATERIAL DE EMBALAJE

El material de embalaje es 100% reciclable y está marcado con el símbolo de reciclaje.



Por lo tanto, deberá desechar las diferentes piezas del embalaje de forma responsable, respetando siempre las normas locales sobre eliminación de residuos.

ELIMINACIÓN DE LOS ELECTRODOMÉSTICOS

Este producto ha sido fabricado con materiales reciclables o reutilizables. Debe desecharse de acuerdo con la normativa local al respecto. Para obtener información más detallada sobre el tratamiento, recuperación y reciclaje de aparatos eléctricos domésticos, póngase en contacto con las autoridades locales, con el servicio de recogida de residuos urbanos, o con la tienda en la que adquirió el aparato. Este electrodoméstico lleva el marcado CE de conformidad con la Directiva Europea 2012/19/UE sobre Residuos de Aparatos Eléctricos y Electrónicos (RAEE) y con la normativa de Residuos de Aparatos Eléctricos y Electrónicos de 2013 (modificada). La correcta eliminación de este producto evita consecuencias negativas para el medio ambiente y la salud.



El símbolo que incluye el aparato o la documentación que lo acompaña indica que no puede tratarse como un residuo doméstico, sino que debe entregarse en un punto de recogida adecuado para el reciclado de aparatos eléctricos y electrónicos

- La lavadora no puede colocarse encima de la secadora.

Mesa de Instalación para Lavadora y Secadora	
Mesa de Instalación para Lavadora y Secadora	Tamaño de Profundidad (TD=Secadora, WM: Lavadora)
Plástico - 54/60cm con o sin cinta	60cm TD --> WM≥50cm / 54cm TD --> WM>45cm
Plástico - 46cm con o sin cinta	46cm TD --> WM≥54cm
Con Estante - 60cm	60cm TD --> WM≥50cm
Con Estante - 54cm	54cm TD --> WM>45cm

	<p>Puede consultar los reglamentos, la documentación estándar, así como pedir piezas de repuesto, mediante alguna de las siguientes formas:</p> <p>Utilizando el código QR en tu aplicación</p> <p>Visitando nuestra página web docs.indesit.eu /docs y parts-selfservice.europeanappliances.com</p> <p>También puede, ponerse en contacto con nuestro Servicio postventa (consulte el número de teléfono en el folleto de la garantía). Cuando se ponga en contacto con nuestro Servicio Postventa, deberá indicar los códigos que figuran en la placa de características de su producto.</p> <p>Puede encontrar más información sobre su modelo en línea en https://eprel.ec.europa.eu/, que es la base de datos oficial de productos EPREL de la UE. Tras seleccionar la Categoría de producto, introduzca el Identificador de modelo del producto. El identificador del modelo se compone de letras y números y se encuentra en la placa de identificación, como Mod. (véase la imagen de la derecha).</p> <p>Para recibir una asistencia más completa, registre su producto en www.register10.eu</p>	
--	---	--

2 Instrucciones medioambientales

2.1 Cumplimiento de la normativa WEEE y eliminación de residuos



Este aparato no contiene los materiales peligrosos y prohibidos indicados en el "Reglamento sobre el control de los residuos de aparatos eléctricos y electrónicos" publicado por el Ministerio de Medio Ambiente y Urbanismo de la República de Turquía. Cumple con la normativa WEEE. Este aparato se ha fabricado a partir de piezas y materiales reciclables y reutilizables de alta calidad. Por lo tanto, no deseche este aparato junto con la basura doméstica al final de su ciclo de vida. Llévelo al punto de recogida de equipos eléctricos y electrónicos. Podrá consultar en su administración local sobre dichos puntos de recogida. Podrá contribuir a proteger el medio ambiente y los recursos naturales, dando los aparatos utilizados para el reciclaje.



Además, el R290 también es un refrigerante inflamable. Por lo tanto, asegúrese de que el sistema y las tuberías no se dañen durante el funcionamiento y el transporte.

Mantenga el aparato lejos de fuentes de calor; de lo contrario, se puede incendiar si se daña.

No destruya el aparato arrojándolo al fuego.

2.2 Información sobre el embalaje

El embalaje del aparato está hecho de materiales reciclables, de acuerdo con la legislación nacional. No deseche el embalaje junto con la basura doméstica u otros residuos; hágalo en los puntos de recogida especificados por la autoridad local.

2.3 Información sobre cumplimiento de la normativa y pruebas / Declaración de conformidad de la UE







Las fases de desarrollo, fabricación y venta de este aparato se realizan de conformidad con las normas de seguridad especificadas en todas las instrucciones relacionadas de la Unión Europea.

3 La secadora

3.1 Características técnicas

ES

Altura (ajustable)	84,6 cm / 86,6 cm*
Ancho	59,8 cm
Profundidad	54,5 cm
Capacidad (máx.)	8 kg**
Peso neto (\pm %10)	42 kg
Voltaje	Ver etiqueta de tipo***
Potencia nominal de entrada	
Código de modelo	

  SUPPLIER'S NAME MODEL IDENTIFIER → (*)  	Se puede acceder a la información del modelo almacenada en la base de datos del producto ingresando al siguiente sitio web y buscando el identificador de modelo (*) que se encuentra en la etiqueta energética. https://eprel.ec.europa.eu/
--	--

* Altura mín.: Altura con el soporte ajustable cerrado.

Altura máxima: Altura con el soporte ajustable abierto a la máxima altura.

** Peso de la ropa seca antes del lavado.

*** La placa de datos está debajo de la puerta de la secadora.

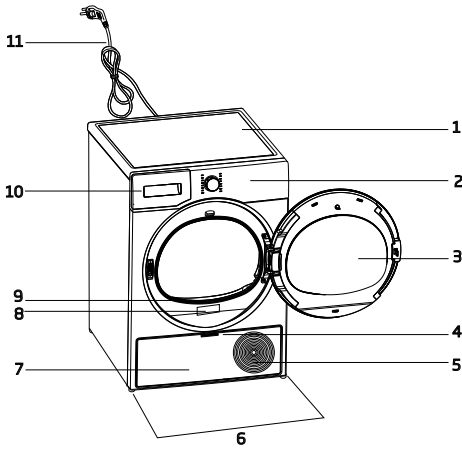

	Con el fin de aumentar la calidad de la secadora, se podrán modificar sin previo aviso las especificaciones técnicas. Las imágenes en este manual son esquemáticas y pueden no coincidir exactamente con el aparato. Los valores proporcionados con la secadora o sus documentos adjuntos son lecturas de laboratorio de acuerdo con las normas respectivas. Estos valores pueden variar según el uso y las condiciones ambientales.
--	--

3.2 Aspecto general



- 1. Tablero superior
- 2. Panel de mandos
- 3. Puerta de carga
- 4. Mango de Rodapié
- 5. Rejillas de ventilación
- 6. Patas ajustables
- 7. Rodapié
- 8. Placa de datos
- 9. Filtro de fibra
- 10. Cajón del depósito de agua
- 11. Cable de corriente

3.3 Alcance de la entrega

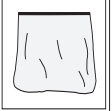
	1. Manguera de desagüe*		6. Tapa de llenado de agua*
	2. Esponja de repuesto del cajón de filtro*		7. Agua pura*
	3. Manual del usuario		8. Grupo de cápsulas de olor*
	4. Cesto de secado*		9. Cepillo*
	5. Manual del usuario del cesto de secado*		10. Paño filtrante*

*Opcional - puede no estar incluido, depende del modelo.

4 Instalación



Lea primero las "Instrucciones de seguridad".

Compruebe si la secadora presenta algún daño antes de instalarla. Si no es así, llame a un electricista y fontanero para arreglar los servicios públicos cuando sea necesario.



Es responsabilidad del cliente preparar el lugar donde se colocará la secadora y también tener preparada la instalación eléctrica y de desagües.



Antes de instalar la secadora, inspecciónela para ver si presenta daños. No la instale si está dañada. Los aparatos dañados suponen un riesgo para su seguridad. Espere 12 horas antes de poner en funcionamiento la secadora.

AVISO

El aparato incluye un agente refrigerante; si se pone en marcha después de su transporte, se puede averiar. Deberá dejar el aparato en reposo al menos 12 horas cada vez que lo mueva de sitio.

- Una vez instalada la secadora, las conexiones deben permanecer estables. Después de colocar la secadora, asegúrese de que la pared trasera no entre en contacto con ningún elemento extraño (un grifo de agua, una toma de corriente, etc.).
- Coloque la secadora con un espacio mínimo de 1 cm entre el aparato y los bordes del mueble.
- La secadora es adecuada para funcionar entre +5°C y +35°C. Si se utiliza fuera de este rango de temperatura, el funcionamiento de la secadora puede verse afectado y dañarse.
- La secadora no debe colocarse con la parte trasera contra la pared.



No coloque la secadora sobre su cable de corriente.

*** Ignore la siguiente advertencia si el sistema de su aparato no contiene R290.**



La secadora contiene refrigerante R290.*
El R290 es un refrigerante respetuoso con el medio ambiente, pero inflamable.*
Asegúrese de que la entrada de aire de la secadora esté abierta y bien ventilada.*
Mantenga las posibles fuentes de llamas lejos de la secadora.*

4.1 Lugar adecuado para la instalación

- Instale la secadora en una superficie plana y estable.
- La secadora es pesada. No la mueva usted mismo.
- Utilice la secadora en un entorno libre de polvo y con buena ventilación.
- El espacio entre la secadora y el suelo no debe reducirse con materiales como alfombras, trozos de madera y bandas.
- No bloquee las rejillas de ventilación de la secadora.
- Cerca del entorno de instalación de la secadora no debe haber puertas que puedan cerrarse con llave, puertas correderas o puertas con bisagras que puedan bloquear la apertura de la puerta de carga.

4.2 Retirada del grupo de seguridad de transporte

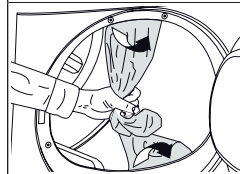

Retire el grupo de seguridad de transporte antes de utilizar el aparato por primera vez.

AVISO	No deje ningún accesorio ni ninguna pieza del grupo de seguridad de envío dentro del tambor.
--------------	--

	Si se suministra un paquete de accesorios con su aparato, compruebe las instrucciones detalladas.
--	---

4.3 Conexión de agua

En lugar de vaciar periódicamente el agua acumulada en el depósito de agua, puede descargarla a través de la manguera de desagüe suministrada con la secadora.

Conexión de la manguera de desagüe

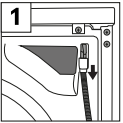
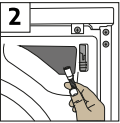
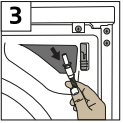
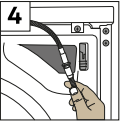
		<p>1-2 Retire la manguera que se encuentra detrás de la secadora tirando manualmente de ella desde el lugar en el que está fijada. No utilice ninguna herramienta para retirar la manguera.</p>
		
<p>3 Conecte la manguera de desagüe y el extremo del accesorio suministrado con la máquina en el lugar donde retiró la manguera de la secadora.</p>		
<p>4 Fije el otro extremo de la manguera de desagüe directamente al desagüe de aguas residuales o a un fregadero.</p>		

AVISO	<p>La manguera de desagüe se fijará a una altura máxima de 80 cm. Asegúrese de que la manguera de desagüe no se doble, colapse o presione entre el propio desagüe y la secadora.</p> <p>La manguera deberá estar conectada de forma que no se suelte. Las fugas de agua pueden causar daños.</p> <p>No extienda la manguera de desagüe.</p> <p>Compruebe que el agua circule con el caudal adecuado. El conducto de desagüe no debe estar cerrado ni obstruido.</p>
--------------	---

4.4 Ajuste de los soportes

<p>Hasta que la secadora esté nivelada y firme, ajuste los soportes girándolos a la izquierda y a la derecha.</p>	
---	--

4.5 Mover la secadora de sitio

- Vacíe completamente el agua de la secadora.
- Si el aparato está conectado mediante descarga directa, retire las conexiones de la manguera.

	Se recomienda que la secadora se mueva en posición vertical. De lo contrario, inclínela hacia el lado derecho cuando sea vista de frente y mueva la máquina secadora. Espere 12 horas antes de operar la máquina secadora.
---	--

4.6 Advertencia sobre el ruido

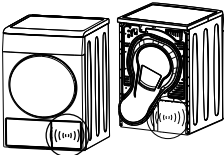
	
	<p>Mientras la máquina esté en marcha, es posible que el compresor emita ruidos metálicos de vez en cuando, lo cual es normal.</p>



Cuando el aparato está en marcha, el agua acumulada es bombeada al depósito de agua. Es normal escuchar sonidos de bombeo del aparato durante esta operación.

4.7 Sustitución de la bombilla

Si la secadora tiene luz interior del tambor;

Consulte al servicio técnico autorizado para sustituir la bombilla/LED utilizada en la iluminación de la secadora. La bombilla de este aparato no es adecuada para la iluminación del hogar. El uso previsto de esta luz es garantizar la seguridad de la carga de la ropa en la secadora. Las bombillas utilizadas en este aparato son resistentes a condiciones físicas fuertes, como temperaturas superiores a 50°C.

5 Preparación



Lea primero las "Instrucciones de seguridad".

5.1 Ropa adecuada para secar en la secadora

AVISO

La ropa que no es segura para la secadora puede dañar el aparato y la ropa durante el secado. Siga las instrucciones de las etiquetas de la ropa a secar. Secar sólo la ropa que tenga en su etiqueta "apta para secadoras".



No secar en secadora

5.2 Ropa no apta para secar en la secadora

AVISO

La ropa interior con soportes metálicos no debe secarse en la secadora. Si estos soportes metálicos se sueltan y se desprenden de la prenda, puede dañar la máquina. No deben secarse en secadora los tejidos bordados delicados, las prendas de algodón y seda, las fabricadas con tejidos delicados y valiosos, las no transpirables y las cortinas de tul.

5.3 Preparación de la ropa a secar

AVISO

Objetos como monedas, piezas metálicas, agujas, clavos, tornillos, piedras, etc. pueden dañar el grupo de tambor del aparato o pueden causar problemas de funcionamiento. Por lo tanto, compruebe toda la ropa que vaya a cargar en el aparato. Seque la ropa con accesorios metálicos, como cremalleras, dándoles la vuelta. Cierre las cremalleras, los ganchos y los cierres, abroche los botones de las fundas, ate los cinturones textiles y los cinturones de los delantales.

5.4 Qué hacer para ahorrar energía

- Utilice la opción de escurrido o centrifugado más alta posible al lavar la ropa. Gracias a ello, podrá reducir el tiempo de secado y el consumo eléctrico. Clasifique la ropa en función de su tipo y grosor. Seque juntas las prendas del mismo tipo. Por ejemplo, las toallas de cocina y los manteles se secan más rápido que las toallas de baño.
- Siga las recomendaciones del manual de usuario para la selección de programas.
- Durante el secado, no abra la puerta de carga a menos que sea necesario. Si tiene que abrir la puerta de carga, no la mantenga abierta durante mucho tiempo.
- No añada ropa húmeda mientras la secadora esté en marcha.
- Limpie el filtro de fibra antes y después de cada ciclo de secado.
- Asegúrese de que los filtros estén limpios. Consulte la sección de mantenimiento y limpieza para obtener más detalles.
- Para los modelos con chimenea, siga las normas de conexión correspondiente de los manuales y limpie la chimenea.
- Durante el secado, ventile adecuadamente el entorno en el que se encuentra la secadora.
- El programa Eco es el más eficiente desde el punto de vista energético para el secado de ropa húmeda de algodón y se utiliza para evaluar el cumplimiento de la normativa de diseño respetuoso con el medio ambiente.

- Mantenga la puerta de carga cerrada para evitar pérdidas de calor.

Los pesos que se indican a continuación se proporcionan como ejemplos.

5.5 Capacidad de carga correcta

AVISO

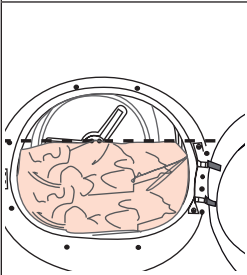

Si la colada en el aparato supera la capacidad de carga máxima, es posible que no funcione según lo previsto, pudiendo causar daños materiales o averiar el aparato. Para cada programa, siga la capacidad de carga máxima.

- Cargar la secadora doméstica hasta la capacidad máxima especificada por el fabricante para los programas correspondientes ayudará a ahorrar energía.

Colada	Peso aprox. (g)*	Colada	Peso aprox. (g)*
Ropa de cama de algodón (doble)	1500	Vestido de algodón	500
Ropa de cama (individual)	1000	Vestido	350
Sábanas de cama (doble)	500	Denim	700
Sábanas de cama (individual)	350	Pañuelos (10 unidades)	100
Manteles grandes	700	Camisetas	125
Mantelería pequeña	250	Blusas	150
Servilletas de postre	100	Camisa de algodón	300
Toallas de baño	700	Camisas	200
Toalla de mano	350		

*Peso de la ropa seca antes del lavado.

6 Uso del aparato

6.1 Panel de Control

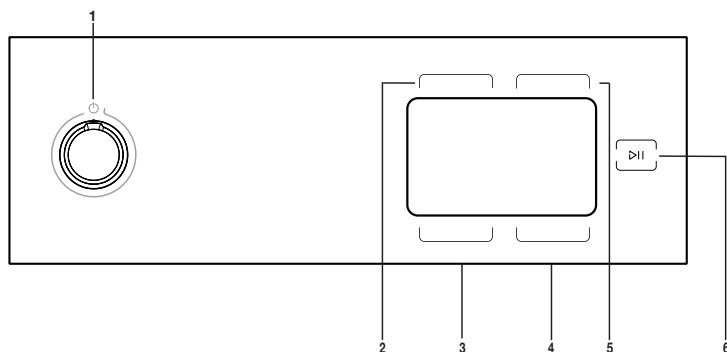

1. Botón de Encendido/Apagado/Selección de programa.
2. Botón de selección de baja temperatura.
3. Nivel de secado y botón de selección de prevención de arrugas.
4. Botón de selección de la hora de terminación y del bloqueo infantil.
5. Botón de selección de temporizador y del aviso acústico.
6. Botón de Inicio /En espera.

6.2 Símbolos

Tanque lleno	Limpieza del filtro	Cajón del filtro /Limpieza del intercambiador de calor	Iniciar, pausar, cancelar	Encendido/apagado	Planchado en seco	Planchado en seco	Secado en armario	Secado en armario +	Extra seco	Tambor inverso	
Nivel de secado	Express	Calor Extra	Prendas delicadas	Toallas	Mix	Prendas sintéticas	Algodón Eco	Algodón	Vaqueros	Prendas de deporte	Ropa de cama/edredón
Bloqueo para niños	Baja temperatura	Tiempo de secado	Termina en	Protección de lana	Antiarrugas	Ropa de cama	Pluma	Nocturno	Camisas	Nivel de vapor	Refrescar

6.3 Preparación de la máquina secadora

- Enchufe la secadora.
- Abra la puerta de carga.
- Elimine cualquier material extraño de su interior.
- Coloque la ropa en la secadora suelta sin atascarla.
- Empuje y cierre la puerta de carga.

AVISO

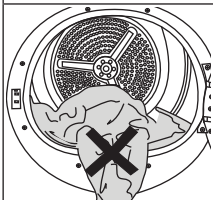

Asegúrese de que no haya acumulación de ropa en la puerta de carga.
No cierre la puerta de carga con fuerza.

- Seleccione el programa deseado utilizando el botón Encendido/Apagado/Selección de Programa, la máquina se encenderá.



Seleccionar el programa con el botón Encendido/Apagado/Selección de Programa no significa que el programa se ha iniciado. Pulse el botón de Inicio/En espera para comenzar el programa.

6.4 Selección de programa y tabla de consumo

ES				
Programas	Descripción del Programa	Capacidad (kg)	Velocidad de centrifugado de la lavadora (rpm)	Tiempo de secado (minutos)
Algodón	Puede secar sus prendas de algodón resistentes al calor con este ciclo. Se seleccionará un ajuste de secado adecuado al grosor de la ropa a secar y al nivel de secado deseado.	8	1000	215
Eco	Las prendas de algodón de una sola capa se secan de la forma más económica posible.	8	1000	209
Algodón listo para planchar***	Las prendas de algodón de una sola capa se secan un poco húmedas para que estén listas para el planchado.	8	1000	160
Sintéticos	Puede secar todas sus prendas sintéticas con este ciclo. Se seleccionará un ajuste de secado adecuado al nivel de secado deseado.	4	800	75
Mixto	Utilice este programa para secar prendas no pigmentantes sintéticas y de algodón juntas. Se puede secar en este programa la ropa deportiva y de fitness.	4	1000	125
Toallas	Toallas, p. ej. toallas de cocina, toallas de baño y toallas de mano.	5	1000	170
Deporte	Úselo para secar la ropa hecha de tela sintéticas, de algodón o de tela mixta o productos a prueba de agua, tales como una chaqueta funcional, impermeable, etc. Antes de secar voltear al revés la ropa.	2	1000	130
Refrescar (Frio)	Solo ventila durante 10- 160 minutos sin soplar aire caliente. Puede ventilar la ropa de algodón y ropa de cama que ha estado encerrada durante mucho tiempo con este programa para eliminar su olor.	-	-	-
Secado programado	Podrá seleccionar tiempos de entre 10 y 160 minutos para el secado que quiera, a baja temperatura. En este programa, la secadora se detendrá tras el tiempo fijado, independientemente del nivel de secado de la ropa.	-	-	-
Delicados	Usted puede secar su ropa delicada o ropa con símbolos de lavado a mano (blusas de seda, ropa interior fina, etc.) a baja temperatura en este programa.	2	1200	55
Ropa de Cama	Seque 1 juego de funda edredón de algodón o sintético cerrando el botón / cremallera.	2	1000	121

Edredón	Para secar prendas como abrigos y chaquetas, póngalas del revés.	-	800	119
Vaqueros	Usted puede secar pantalones, faldas, camisas o chaquetas en este programa.	4	1200	130
Camisas	Seca las camisas de una manera más delicada, y forma menos arrugas facilitando así el planchado.	1,5	1200	50
Bebé	Este programa está diseñado para secar los textiles lavados a una temperatura más alta que otros ciclos, lo que lo hace ideal para prendas como ropa de bebé, ropa interior, toallas y telas similares.	5	800	185
Rápido 30'	A fin de hacer que 2 camisas estén listas a ser planchadas utilice este programa.	0,5	1200	30
Consumo energético				
Programas	Capacidad (kg)	Velocidad de centrifugado de la lavadora (rpm)	Porcentaje aproximado de humedad restante	Consumo energético kWh
Sequedad Económica de Algodón*	8	1000	60%	2,18
Algodón listo para planchar	8	1000	60%	1,60
Prendas sintéticas listas para vestir	4	800	40%	0,70
	"En caso de secar regularmente la carga máxima de Algodón de 8 kg, le recomendamos conectar la manguera de drenaje a fin de evitar que la secadora se detenga a mitad del ciclo para vaciar el tanque" (consulte la Sección "Conexión al drenaje")			

* Los valores indicados se han especificado en condiciones estándar. Los valores de consumo pueden variar de los de la tabla en función del tipo de ropa, velocidad de revoluciones, las condiciones ambientales y los cambios en el voltaje eléctrico.

***El programa Algodón Planchado en Seco» puede ajustarse seleccionando el programa Algodón en el panel de control y, a continuación, eligiendo el nivel de secado Planchado en Seco mediante el botón de selección del nivel de secado. Puede identificar el

ES				
Programas Generales				
Programas	Capacidad (kg)	Periodo del programa (hora:min)	Consumo de energía (Kwh)	
Sequedad Económica de Algodón	8	3:29	2,18	
Sequedad Económica de Algodón	4	2:05	1,21	
Algodón listo para planchar	8	2:40	1,60	
Algodón listo para planchar	4	1:36	0,93	
Secado de algodón para armario	8	3:35	2,24	
Secado de algodón para armario	4	2:11	1,27	
Secado de algodón para armario+	8	3:43	2,33	
Secado de algodón para armario+	4	2:19	1,35	
Algodón Secado para Armario ++	8	3:51	2,41	
Algodón Secado para Armario ++	4	2:27	1,42	
Secado de sintéticos para planchar	8	0:55	0,51	
Prendas sintéticas listas para vestir	8	1:15	0,70	
Sintéticos Secado para Armario +y	8	1:21	0,76	
Sintéticos Secado para Armario ++	8	-	-	
Prendas delicadas	2	0:55	0,62	
Protección de lana	1,5	-	-	
Los valores indicados para los programas distintos de Eco son meramente indicativos.				
Diferentes modos de funcionamiento				
Consumo de energía (W)	Modo de apagado (W) (si existe)	Modo de funcionamiento diferido (W) (si existe)	Modo de espera (W) (si existe)	Modo de espera con función de conectividad (W) (si existe)
	0,50	4,00	0,50	-
Emisión acústica de ruido aéreo del ciclo de secado dB(A):				64

6.5 Funciones auxiliares

Nivel de secado

El botón de nivel de secado se utiliza para ajustar el nivel de secado deseado. La duración del programa puede cambiar dependiendo de la selección.

	Puede activar esta función solo antes de que haya comenzado el programa.
--	--

Prevención de arrugas

Puede activar o desactivar la función de prevención de arrugas pulsando el botón de fin de tiempo durante 3 segundos. En caso de no sacar la ropa inmediatamente después de que el programa haya terminado, puede utilizar la función antiarrugas con el fin de evitar que la ropa se arrugue.

Advertencia sonora

La secadora produce advertencias audibles cuando se completa el programa. Presione el botón de "Aviso Audible" si no desea avisos audibles. Al pulsar el botón de aviso audible, la luz se apaga y no se escucha ningún sonido cuando se completa el programa.

Temperatura Baja

Puede activar esta función solo antes de iniciar el programa. Si desea secar la ropa a una temperatura más baja, puede activar esta función. Una vez activado, el programa se ampliará.

	Puede seleccionar esta función antes o después de iniciar el programa.
--	--

Hora de fin

Puede retrasar la duración de finalización del programa hasta 24 horas con la función de hora de terminación.

1. Abra la puerta de carga y coloque la ropa.
2. Seleccione el programa de secado.
3. Pulse el botón de selección de la duración de terminación y establezca la duración de retraso que desea. Se enciende el LED de Hora de finalización. (al presionar y mantener pulsado el botón, la Hora de fin seguirá sin parar).
4. Pulse el botón de Inicio/En espera. Comenzará la cuenta atrás de la hora de terminación. El símbolo ":" en medio del tiempo de retardo mostrado parpadea.

	Puede agregar o quitar la ropa dentro de hora de terminación. La hora en la pantalla es el total de tiempo de secado normal y hora de terminación. El LED de Hora de terminación se apaga al final de la cuenta atrás, los tiempos de secado y el LED de secado se ilumina.
---	---

Cambiar la hora de fin

Si desea cambiar el tiempo durante la cuenta atrás:

Pause el programa y gire el botón de encendido/apagado/selección de programa y cancele el programa. Seleccione el programa deseado y repita la selección del Hora de fin.

Cancelar la función de Hora de fin

Si desea cancelar la cuenta regresiva del tiempo de terminación y comenzar el programa inmediatamente:

Pause el programa y gire el botón de encendido/apagado/selección de programa y cancele el programa. Seleccione el programa deseado y pulse el botón "Inicio/Pausa".

6.6 Indicadores de advertencia

	Los indicadores de advertencia pueden variar dependiendo del modelo de la secadora.
---	---

Limpieza del filtro

Cuando se completa el programa, se enciende el indicador de advertencia para la limpieza del filtro.

Depósito de agua

Si el depósito de agua se llena mientras el programa se está ejecutando, el indicador de advertencia empieza a parpadear y la máquina entra en el modo en espera. En tal caso, vacíe el agua en el depósito de agua e inicie el programa pulsando el botón Inicio/En espera. El indicador de advertencia se apagará y el programa se reanudará.

Limpieza del cajón del filtro/intercambiador de calor

El símbolo de advertencia parpadea periódicamente para recordar que el cajón del filtro debe limpiarse.

6.7 Iniciar el programa

Pulse el botón de Inicio/En espera para comenzar el programa.

Los indicadores de Inicio/En espera y Secado se activan para indicar que el programa se ha iniciado.

6.8 Bloqueo Infantil

La máquina cuenta con un bloqueo infantil que impide que el flujo del programa de la máquina se vea afectado cuando se pulsan los botones durante un programa. Cuando se activa el bloqueo infantil, todos los botones del panel, excepto el botón de encendido/apagado/selección de programa, se desactivan.

A fin de activar el Hora de terminación pulse durante 3 segundos el botón de Aviso Audible. El bloqueo infantil debe ser desactivado para poder empezar un nuevo programa después de que termine el programa actual o para ser capaz de interferir con el programa actual. Para desactivar el bloqueo para niños, mantenga pulsados los mismos botones durante 3 segundos.

	Cuando el bloqueo infantil está activado, se encenderá el indicador de advertencia del bloqueo infantil en la pantalla.
--	---

Cuando el bloqueo para niños está activo:

La secadora funciona, o está en espera, los símbolos del indicador no cambiarán al cambiar la posición del botón de selección de programa.

	Cuando la secadora está en funcionamiento y el bloqueo infantil está activo, si se gira el botón de selección de programas, se escuchará un doble pitido. Si el bloqueo infantil se desactiva antes de que el botón de selección de programas se gire a su lugar original, el programa se terminará ya que el botón de selección de programas está desplazado.
---	--

6.9 Cambiar el programa tras su inicio

Podrá cambiar el programa que seleccionó para secar su ropa con un programa diferente después de que la secadora comience a funcionar

- Por ejemplo, haga una pausa en el programa y gire el botón de Encendido/Apagado/Selección de Programa para seleccionar el programa Secado Extra en lugar de Secado de Planchado.
- Pulse el botón de Inicio/En espera para comenzar el programa.

Adición y retirada de ropa durante la espera

Si desea añadir o quitar ropa después de haber iniciado el programa de secado:

- Pulse el botón Inicio/En espera para poner la máquina en el modo de espera. El proceso de secado se detendrá.
- Abra la puerta de carga en posición de espera, y cierre la puerta después de añadir o quitar ropa.
- Pulse el botón de Inicio/En espera para comenzar el programa.

	<p>La ropa añadida después de que la operación de secado ha comenzado podría causar que la ropa seca en el interior de la secadora se mezcle con la ropa mojada y que la ropa continúe mojada después de que la operación haya terminado.. Añadir o quitar la ropa durante el secado puede repetirse tantas veces como desee. Pero esta operación interrumpe continuamente la operación de secado, aumentando así la duración del programa y el consumo de energía. Por lo tanto, se recomienda añadir las prendas antes de iniciar el programa. Si un nuevo programa se selecciona cambiando la posición de botón de selección de programa mientras la secadora está en espera, el programa en ejecución se detendrá.</p>
--	--

	<p>No toque la superficie interior del tambor mientras que añade o quita ropa durante un programa en ejecución. La superficie del tambor está caliente.</p>
--	---

6.10 Cancelar el programa

Si desea cancelar el programa y finalizar la operación de secado por cualquier motivo después de que la máquina de secado comience a funcionar, gire el botón de Encendido/Apagado/Selección de Programa después de pulsar el botón de selección Inicio / En espera; y el programa finalizará.

	<p>El interior de la secadora debe estar extremadamente caliente al cancelar el programa durante el funcionamiento de la máquina, así que ejecute el programa de enfriar para permitir que se enfríe.</p>
--	---

6.11 Fin del programa

Al terminar el programa, se encienden en el indicador de seguimiento del programa los LED de antiarrugas y Limpieza de Filtros de Fibra. La puerta de carga se puede abrir y la secadora estará lista para otra operación.

Para apagar la secadora gire el botón de Encendido/Apagado/Selección de Programa en la posición de Encendido/Apagado.

	<p>Si está activado el modo antiarrugas y la ropa no se quita después de completar el programa, la función antiarrugas se activa durante 2 horas para evitar que la ropa dentro de la máquina se arrugue. Este programa hace girar la ropa en intervalos de 10 minutos para evitar arrugas.</p>
---	---

6.12 Función de Olores

Si la secadora cuenta con la función de olor, con el fin de utilizar esta función lea el manual del ProScent.

7 Mantenimiento y limpieza



Lea primero las "Instrucciones de seguridad".

7.1 Filtros de pelusa (filtros internos y externos) / Limpieza de la Superficie Interior de la Puerta de Carga

El pelo y las fibras que se separan de la colada durante el secado quedan recogidos en el filtro de Pelusa. Una limpieza insuficiente de los filtros puede aumentar la duración del secado y el nivel de consumo de energía.

Una limpieza insuficiente de los filtros puede provocar lavados húmedos después del ciclo de secado. Al limpiar los filtros, para evitar que los micro-plásticos se propaguen al sistema de agua utilizado, hay que eliminar la suciedad y los pelos. Al limpiar los filtros, el agua no debe verterse hacia los desagües.



Después de cada ciclo de secado, limpiar el filtro de pelusa y la superficie interior de la puerta de carga.

AVISO

La secadora tiene 2 filtros de pelusa, uno dentro del otro. No utilice el aparato sin los filtros de pelusa.

Para limpiar el filtro:

- Abra la puerta de carga.
- Sostenga la primera parte (filtro interior) del filtro de pelusa de dos partes y retírelo tirando hacia arriba.

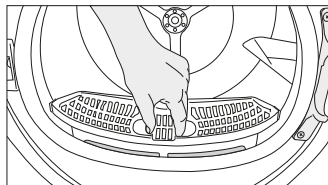

- Saque la segunda parte (filtro exterior) tirando de él hacia arriba.

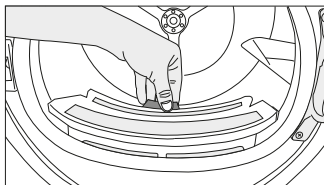

Asegúrese de que pelos, pelusas y bolitas no caigan en el hueco de los filtros.

- Abra los dos filtros de pelusa (exterior e interior) y retire las fibras con las manos o con el cepillo del deflector de aire. Puede limpiar el pelo de los filtros con un aspirador. La pelusa debe tirarse al cubo de la basura y no lavarse por el desagüe para evitar la propagación de microplásticos en el sistema de aguas usadas.

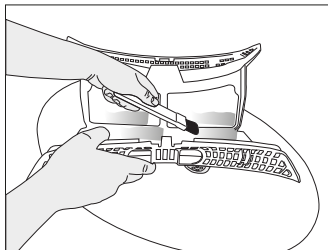
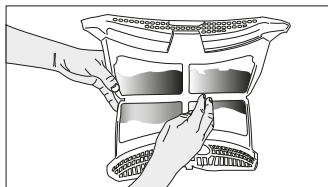
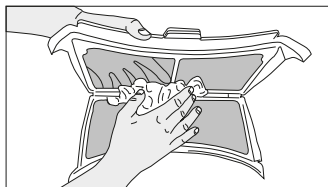

- Inserte el filtro de pelusa de vuelta en su lugar.

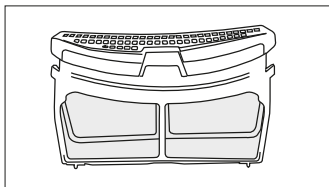

- Limpie la superficie interior de la puerta de carga y la junta con un paño suave y húmedo o con el cepillo del deflector de aire.

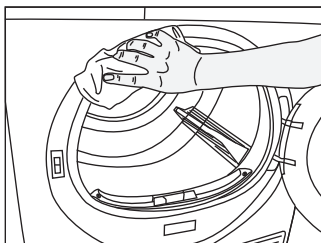
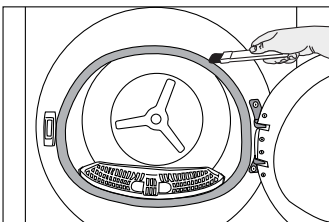
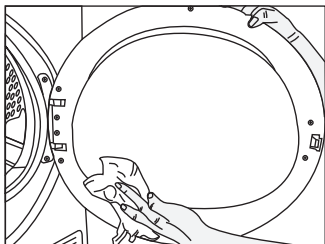

7.2 Limpieza del sensor

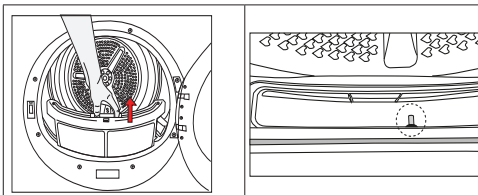

- Hay sensores de temperatura en la secadora que detectan si la ropa está seca o no.

Para limpiar los sensores:

- Abra la puerta de carga de la secadora.
- Retire el filtro de pelusa tirando de él hacia arriba.
- Limpie el sensor con la mano si se acumula pelusa en él.



Limpie las superficies metálicas del sensor 4 veces al año.
No utilice herramientas metálicas para limpiar las superficies metálicas de los sensores.



Debido al riesgo de incendio y explosión, no utilice soluciones, materiales de limpieza o herramientas similares para limpiar los sensores.

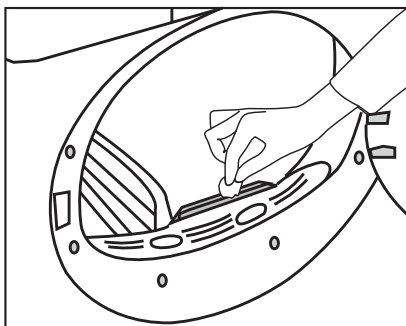

7.3 Vaciado del depósito de agua

Durante el secado, la humedad se desprende de la ropa y se condensa, luego el agua se acumula en el depósito de agua. Vacíe el depósito de agua después de cada sesión de secado.



El agua condensada no es agua potable.
No retire el depósito de agua mientras se esté ejecutando un programa.

Si no vacía el depósito de agua, durante las siguientes sesiones de secado la máquina dejará de funcionar debido a que el depósito de agua está lleno y un icono de advertencia del depósito de agua parpadeará. En este caso, vacíe el depósito de agua y para continuar con la operación de secado, pulse el botón de inicio/espera.

Para drenar el tanque de agua

Saque el depósito de agua de su cajón con cuidado.

Drenar el tanque de agua

Retire con cuidado el depósito de agua del cajón o del zócalo.

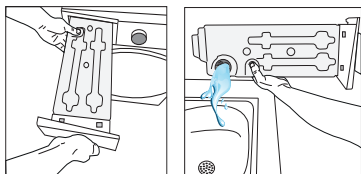

Si se acumula pelusa en el embudo del depósito de agua, retírela bajo el grifo. Vuelva a colocar el depósito de agua.



Si se utiliza la opción de descarga directa, no es necesario vaciar el depósito de agua.

7.4 Limpieza del condensador

El pelo y la fibra que no son recogidos por el filtro de pelusa se acumulan en la superficie metálica del condensador detrás del deflector de aire. Estas fibras deberán limpiarse regularmente.

Si el icono de limpieza del condensador parpadea, compruebe la superficie metálica. Si hay alguna fibra, límpiela. Debe revisarse al menos cada 6 meses.

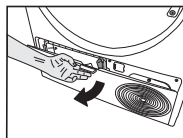

Abra el zócalo tirando de su botón.

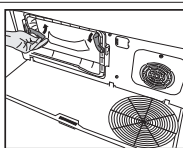

Mueva los pestillos para abrir la tapa del deflector de aire.

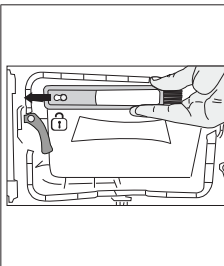

Tire del cepillo hacia la izquierda para retirarlo. Puede utilizar el cepillo de limpieza para limpiar el filtro, la superficie metálica de condensación y la fibra acumulada en la puerta.



El cepillo de limpieza está dentro de la bolsa de documentación. Saque el cepillo de la bolsa de documentación y colóquelo en su lugar en el deflector de aire para guardarlo.

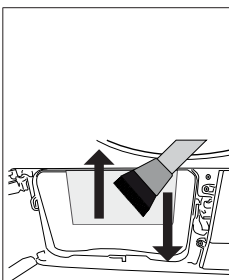

Limpie la fibra de la superficie metálica del condensador con un paño húmedo o con el cepillo del deflector de aire en dirección arriba-abajo. No limpie de izquierda a derecha; de hacerlo así, dañará las placas metálicas del condensador.

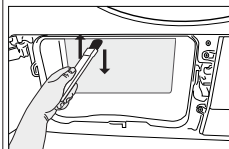

Puede utilizar un aspirador con cepillo para la limpieza. Si el aspirador no tiene cepillo, no se recomienda utilizarlo para la limpieza del condensador.

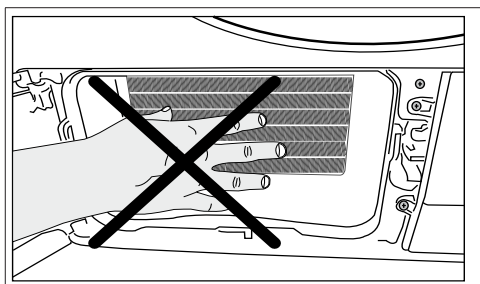

Cuando se retira la cubierta del deflector de aire, es normal que haya agua en la sección de plástico delante del condensador.

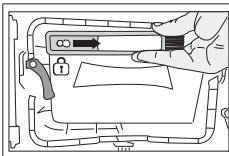

Después de limpiar el filtro, la puerta y el condensador, arrastre el cepillo hacia la derecha y fíjelo en su sitio.

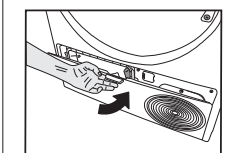

Durante el funcionamiento del aparato, el compresor puede emitir ruidos metálicos de vez en cuando, lo cual es normal.

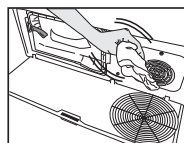

Si observa acumulación de fibras en la cubierta del ventilador y en el zócalo, retírelas con un paño.

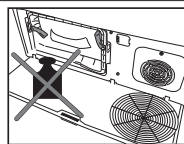

No apoye su peso en el zócalo cuando esté abierto.

AVISO

No utilice materiales abrasivos ni estropajos metálicos para limpiar el tambor.



Se puede limpiar a mano siempre y cuando se utilicen guantes protectores. No intentar nunca la limpieza con las manos desnudas y desprotegidas. Las aletas del condensador pueden dañar sus manos. La limpieza de izquierda a derecha puede dañar las aletas del condensador. Esto puede derivar en problemas o averías del aparato.

8 Solución de problemas

El secado tarda demasiado.
Los poros del filtro de fibra (filtros interiores y exteriores) pueden estar obstruidos. >>> Se puede limpiar con aspiradora. La parte frontal del condensador puede estar obstruida. >>> Limpie la parte frontal del condensador. Las rejillas de ventilación situadas delante de la máquina pueden estar cerradas. >>> Retire cualquier objeto delante de las rejillas de ventilación que bloquean la ventilación. La ventilación puede ser insuficiente si la secadora está instalada en un espacio reducido. Abra la puerta o las ventanas para evitar que la temperatura ambiente suba demasiado. Si hay un sensor de humedad; La capa de cal puede haberse acumulado en el sensor de humedad. >>> Limpie el sensor de humedad. La máquina puede estar sobrecargada de ropa. >>> No cargue la secadora excesivamente. Puede que el lavado no se haya realizado lo suficiente. >>> Haga girar a una velocidad mayor en la máquina.
La ropa sale húmeda después del secado.
Puede que no se haya utilizado el programa adecuado para el tipo de ropa. Revise las etiquetas de cuidado de la ropa y seleccione un programa ideal para el tipo de ropa o utilice programas largos. Los poros del filtro de fibra (filtros interiores y exteriores) pueden estar obstruidos. >>> Se puede limpiar con aspiradora. La parte frontal del condensador puede estar obstruida. >>> Limpie la parte frontal del condensador. La máquina puede estar sobrecargada de ropa. >>> No cargue la secadora excesivamente. Puede que el lavado no se haya realizado lo suficiente. >>> Haga girar a una velocidad mayor en la máquina.
La secadora no se enciende o el programa no se puede iniciar. La secadora no se enciende cuando está programada.
El cable de alimentación no está enchufado. >>> Asegúrese de que el cable de alimentación esté enchufado. La puerta de carga puede dejarse abierta. >>> Asegúrese de que la puerta de carga esté bien cerrada. Puede que no se haya ajustado el programa o que no se haya pulsado el botón Inicio / Pausa. >>> Asegúrese de que el programa está ajustado y no está en posición de En espera. Se puede activar el bloqueo infantil. >>> Desactive el bloqueo infantil.
El programa fue interrumpido por alguna razón.
La puerta de carga no está correctamente cerrada. >>> Asegúrese de que la puerta de carga esté bien cerrada. Puede haber un corte eléctrico. >>> Presione el botón Inicio / En Espera / Cancelar para iniciar el programa. El tanque de agua podría estar lleno. >>> Vacíe el depósito de agua.
La ropa se encoge, se apelmaza o se estropea.
Puede que no se haya utilizado el programa adecuado para el tipo de ropa. Revise las etiquetas de mantenimiento en la ropa y seleccione un programa adecuado para su tipo.
Sale agua por la puerta de carga.
Es posible que se hayan acumulado pelusa en las superficies interiores de la puerta de carga y en las superficies de la junta de la puerta de carga. >>> Limpie las superficies internas de la puerta de carga y las superficies de la junta de la puerta de carga.
La puerta de carga se abre sola.
La puerta de carga no está correctamente cerrada. >>> Empuje la puerta de carga hasta que se escuche el sonido de cierre.
El símbolo de advertencia del depósito de agua está encendido/parpadea.
El tanque de agua podría estar lleno. >>> Vacíe el depósito de agua. La manguera de descarga de agua podría haberse doblado. Si el producto está conectado directamente a un desagüe de aguas residuales, revise la manguera de drenaje de agua.
La iluminación en el interior de la secadora no se enciende. (En los modelos con luz)
Es posible que la secadora no se haya encendido con el botón Encendido / Apagado. >>> Asegúrese de que la secadora esté encendida. La lámpara puede estar dañada. >>> Póngase en contacto con el Servicio Autorizado para reemplazar la lámpara.
El icono o la luz anti-arrugas se enciende.
Se puede activar el programa de anti-arrugas que evita que la ropa en la secadora se arrugue. >>> Apague la secadora y retire la ropa.

El icono de limpieza del filtro de fibra está encendido	
<p>Los filtros de pelusa (filtros interiores y exteriores) pueden estar sucios. >>> Se puede limpiar con aspiradora. Se puede formar una capa en los poros del filtro de pelusa, conduciendo a la obstrucción. >>> Se puede limpiar con aspiradora.</p> <p>En los poros del filtro de fibra (filtros interior y exterior) puede formarse una capa que provoque la obstrucción.<<Se puede limpiar con aspiradora.>></p> <p>Los filtros de pelusa pueden no estar en su lugar. >>> Inserte los filtros interiores y exteriores en sus lugares. Es posible que la tela del filtro ecológico no esté instalada en la pieza de plástico y que la parte delantera del condensador se haya obstruido.>>>Instale el filtro ecológico en la pieza de plástico y colóquelo en la carcasa del filtro.</p> <p>Es posible que los filtros ecológicos no hayan sido sustituidos aunque el símbolo de advertencia de advertencia esté iluminado. "Cambie el filtro."</p>	
La máquina emite un aviso acústico,	
<p>Los filtros de pelusa pueden no estar en su lugar. >>> Inserte los filtros interiores y exteriores en sus lugares. Los filtros de la máquina pueden no haber sido instalados.>>> Instale los filtros de pelusa (internos y externos) o el filtro ecológico en su alojamiento.</p>	
El icono de advertencia del condensador parpadea.	
<p>La parte frontal del condensador puede estar obstruida con fibras. >>> Limpie la parte frontal del condensador. Los filtros de pelusa pueden no estar en su lugar. >>> Inserte los filtros interiores y exteriores en sus lugares.</p>	
La iluminación dentro de la secadora se enciende. (En los modelos con luz)	
<p>Si la secadora está enchufada a la toma de corriente, se presiona el botón Encendido / Apagado y la puerta se abre; la luz se enciende >>> Desenchufe la secadora o coloque el botón de encendido / apagado en la posición de apagado.</p>	
El icono de Wi-Fi parpadea continuamente. (Modelos con Función HomeWhiz)	
<p>>>> El aparato puede no estar conectado a la red inalámbrica. Siga las instrucciones de conexión a la red. El dispositivo que utiliza el aparato para conectarse a la red puede estar averiado. Compruébelo. Es posible que el aparato no esté conectado a la red por estar fuera del alcance de la red Wi-Fi.</p>	
Revise los pasos siguientes si ve "F L t" en la pantalla.	
<p>Los filtros pueden estar sucios. Limpie los filtros internos y externos</p> <p>En la zona de la puerta de carga, si utiliza los filtros dobles interior y exterior. >>> Asegúrese de que ambos filtros están instalados.</p> <p>La parte frontal del condensador puede estar sucia. >>> Abra y compruebe la zona de tiro y asegúrese de que está limpia.</p> <p>Consulte la sección de mantenimiento y limpieza.</p> <p>Los objetos extraños, si los hay, deben retirarse del tambor de la máquina secadora.</p> <p>Las piezas de recambio estarán disponibles durante un periodo de hasta 10 años, de acuerdo con los requisitos específicos del Reglamento.</p>	



Si el problema persiste después de seguir las instrucciones de esta sección, póngase en contacto con su vendedor o un Servicio Autorizado. No intente nunca reparar usted mismo un producto averiado.



Si tiene problema con alguna parte de su aparato, puede solicitar su sustitución consultando al servicio técnico autorizado más cercano con el número de modelo del aparato. El funcionamiento del aparato con piezas no originales puede provocar averías. El fabricante y el distribuidor no asumen responsabilidad alguna por fallos de funcionamiento causados por piezas no originales.

9 Aviso de Renuncia



Es posible que el usuario final repare algunas averías (sencillas) sin crear problemas de seguridad ni provocar un funcionamiento inseguro, siempre que se sigan estas instrucciones. (Consulte la sección "Quiero Arreglarlo Yo Mismo".) Por lo tanto, a excepción de las piezas de la sección "Quiero Arreglarlo Yo Mismo" que los usuarios finales pueden arreglar ellos mismos, se recomienda llevar el aparato a un servicio técnico autorizado para evitar problemas de seguridad y mantener la garantía del producto Indesit.

9.1 Quiero arreglarlo yo mismo

Las reparaciones realizadas por los usuarios finales pueden incluir las siguientes piezas de recambio. Puerta de carga, junta de la puerta, tiradores de la puerta, mecanismo de cierre de la puerta y bisagras, filtros de pelusa, filtros de aire, piezas de plástico periféricas, depósito del condensador. (Puede encontrar una lista actualizada de piezas de recambio en <https://parts-selfservice.europeanappliances.com/> a partir del 1 de marzo de 2021). Asimismo, para garantizar la seguridad del producto y evitar lesiones graves, asegúrese de realizar las reparaciones siguiendo las instrucciones que figuran en <https://parts-selfservice.europeanappliances.com/>. Por su seguridad, desenchufe primero el producto antes de realizar cualquier reparación. Indesit no asume ninguna responsabilidad por los problemas de seguridad que puedan surgir debido a trabajos de reparación o intentos de reparación en piezas distintas de las que figuran en la lista de piezas de repuesto actual o que se encuentran en la dirección <https://parts-selfservice.europeanappliances.com/> y realizados por usuarios finales que no sigan las instrucciones de los manuales de usuario o que se encuentran en la dirección <https://parts-selfservice.europeanappliances.com/>. En tales casos, la garantía de Indesit quedará anulada. Por lo tanto, recomendamos insistentemente a los usuarios finales que se abstengan de reparar piezas que no sean los recambios especificados anteriormente y que acudan al servicio técnico autorizado cuando sea necesario. Tales reparaciones efectuadas por los usuarios finales pueden provocar problemas de seguridad, dañar el producto y causar incendios, inundaciones, electrocuciones y lesiones graves. Sin limitarse a las enumeradas anteriormente, las siguientes piezas deben ser reparadas por la estación autorizada. Motor, bomba, placa base, tarjeta del motor, tarjeta de la pantalla, etc. El fabricante/vendedor no asumirá responsabilidad alguna por situaciones provocadas por usuarios finales que no sigan lo indicado anteriormente. Las reparaciones realizadas por los usuarios finales pueden incluir las siguientes piezas de recambio. Puerta de carga, junta de la puerta, tiradores de la puerta, mecanismo de cierre de la puerta y bisagras, filtros de pelusa, filtros de aire, piezas de plástico periféricas, depósito del condensador. (Puede encontrar una lista actualizada de piezas de recambio en <https://parts-selfservice.europeanappliances.com/> a partir del 1 de marzo de 2021). Asimismo, para garantizar la seguridad del producto y evitar lesiones graves, asegúrese de realizar las reparaciones siguiendo las instrucciones que figuran en <https://parts-selfservice.europeanappliances.com/>. Por su seguridad, desenchufe primero el producto antes de realizar cualquier reparación. Indesit no asume ninguna responsabilidad por los problemas de seguridad que puedan surgir debido a trabajos de reparación o intentos de reparación en piezas distintas de las que figuran en la lista de piezas de repuesto actual o que se encuentran en la dirección <https://parts-selfservice.europeanappliances.com/> y realizados por usuarios finales que no sigan las instrucciones de los manuales de usuario o que se encuentran en la dirección <https://parts-selfservice.europeanappliances.com/>. En tales casos, la garantía de Indesit quedará anulada. Por lo tanto, recomendamos insistentemente a los usuarios finales que se abstengan de reparar piezas que no sean los recambios especificados anteriormente y que acudan al servicio técnico autorizado cuando sea necesario. Tales reparaciones efectuadas por los usuarios finales pueden provocar problemas de seguridad, dañar el producto y causar incendios, inundaciones, electrocuciones y lesiones graves. Sin limitarse a las enumeradas anteriormente, las siguientes piezas deben ser reparadas por la estación autorizada. Motor, bomba, placa base, tarjeta del motor, tarjeta de la pantalla, etc. El fabricante/vendedor no asumirá responsabilidad alguna por situaciones provocadas por usuarios finales que no sigan lo indicado anteriormente.